



www.fleet.vdo.com

Digital färdskrivare - DTCO[®] 4.1 ... 4.1a

Bruksanvisning för arbetsgivare & förare

SV

VDO
Smart on the Road

Utgivare

Beskriven Produkt

- Digital färdskrivare DTCO 1381
Release DTCO 4.1 och DTCO 4.1a

Giltighetsområde

Det här dokumentet gäller för samtliga DTCO med versionerna 4.1 och 4.1a, som i följande kallas för 4.1x.

Innehållen som hänvisar till en särskild version, förses med den respektive entydiga versionsbeteckningen.

Tillverkare

Continental Automotive Technologies
GmbH
P.O. Box 1640
78006 Villingen-Schwenningen
Germany
www.fleet.vdo.com

Originalbruksanvisning

© 2024
Continental Automotive Technologies
GmbH

Denna bruksanvisning är skyddad enligt upphovsrätt. Samtliga rättigheter enligt upphovsrätt stannar hos företaget Continental Automotive Technologies GmbH.

Eftertryck, översättning och kopiering är inte tillåtet utan tillverkarens skriftliga medgivande.

Detta är ett originaldokument av
Continental Automotive Technologies
GmbH.

Märke och Varumärke

- VDO® är ett märke av Continental Automotive Technologies GmbH
- DTCO® och KITAS® är registrerade varumärken av Continental Automotive Technologies GmbH
- Bluetooth® är ett registrerat varumärke av Bluetooth SIG, Inc.

Andra eventuellt registrerade varumärken används i det följande utan särskild hänvisning till innehavaren.

Innehållsförteckning

- Utgivare 2**
- 1 Om det här dokumentet 9**
 - 1.1 Skydd av personliga uppgifter 9
 - 1.1.1 Personliga ITS data..... 10
 - 1.1.2 Personliga VDO-data 10
 - 1.2 Benämningar 10
 - 1.3 Funktion av detta dokument 11
 - 1.4 Målgrupp..... 11
 - 1.4.1 Förvaring 11
 - 1.4.2 Kontaktperson 11
 - 1.5 Symboler och signalord 12
 - 1.6 Ytterligare information..... 12
 - 1.6.1 Snabbguide 12
 - 1.6.2 Informationer på internet 12
- 2 För din säkerhet..... 14**
 - 2.1 Grundläggande säkerhetshänvisningar 14
 - 2.1.1 DTCO 4.1x ADR (Ex-variant) 15
 - 2.2 Lagar och förordningar 16
 - 2.2.1 Förarkort: Förarens skyldigheter 16
 - 2.2.2 Avvikelse från gällande lagliga bestämmelser 17
 - 2.2.3 Arbetsgivarens skyldigheter 17
- 2.3 Användning enligt bestämmelserna 18
- 3 Apparatbeskrivning 20**
 - 3.1 Visnings- och manöverelement 20
 - 3.2 Egenskaper 20
 - 3.2.1 Övergångsfärdskrivare..... 21
 - 3.3 Detaljer för visnings- och manöverelementen 23
 - 3.3.1 Display (1)..... 23
 - 3.3.2 Menyknappar (2)..... 23
 - 3.3.3 Kortplats-1 (3) 23
 - 3.3.4 Kombinationsknapp förare-1 (4)..... 23
 - 3.3.5 Kombinationsknapp förare-2 (5)..... 23
 - 3.3.6 Kortplats-2 (6) 23
 - 3.3.7 Avrivarkant (7)..... 23
 - 3.3.8 Skrivarens låda (8)..... 24
 - 3.3.9 Framsidans gränssnitt (9) 24
 - 3.4 Viktiga inställningar (översikt)..... 24
 - 3.5 Bluetooth 24
 - 3.6 Standby-läge (display)..... 25
 - 3.6.1 Lämna standby-läge..... 25
 - 3.7 ADR-variant (ex-variant)..... 25
 - 3.7.1 Särskilda Säkerhetshänvisningar..... 26
 - 3.7.2 Särskilda egenskaper av användningen 26
 - 3.8 Driftsätt (översikt) 27
 - 3.9 Färdskrivarkort (översikt)..... 28

3.9.1	Förarkort.....	28	4.3	Sätt i kortet	44
3.9.2	Företagskort.....	28	4.3.1	Språk.....	46
3.9.3	Kontrollkort.....	29	4.4	Urtagning av kortet	46
3.9.4	Verkstadskort	29	4.5	Behandling av korten.....	48
3.9.5	Åtkomsträttigheter för färdskrivarkorten	29	4.6	Ladda ned data.....	48
3.10	Lagrade data.....	31	4.6.1	från förar- eller företagskortet.....	48
3.10.1	Förarkort.....	31	4.6.2	Identifiering av data.....	49
3.10.2	Företagskort	31	4.6.3	Ladda ned från massminnet.....	49
3.10.3	Massminnet (i apparaten)	31	4.6.4	Fjärrstyrd nedladdning (option)	49
3.11	Gränsöverträdelse	32	5	Betjäning genom förare	51
3.12	Tidszoner	32	5.1	Förarkortets funktioner	51
3.13	Piktogram (översikt).....	33	5.2	Början av arbetspasset - Sätta i förarkortet	51
3.14	Nationalitetsmärke	38	5.2.1	1. Sätt i kortet.....	51
3.14.1	Spanska regionerna	39	5.2.2	2. Ställa in aktivitet	55
3.15	Automatiska aktiviteter efter tändning på/av (förinställning)	40	5.2.3	Inmatningen av land – manuellt	55
			5.2.4	Avbrott i inmatningsproceduren	56
4	Användning (allmänt).....	42	5.3	Ställa in aktiviteter	57
4.1	Displayer.....	42	5.3.1	Möjliga Aktiviteter	57
4.1.1	Visning efter tändning på	42	5.3.2	Byte av aktivitet	57
4.1.2	Visningar under körningen	42	5.3.3	Ställa in automatiskt	58
4.1.3	Meddelanden	43	5.3.4	Notera aktiviteter för hand.....	58
4.1.4	Visning efter tändning av.....	44	5.4	Lastning/ Avlastning (cabotagetrafik)	59
4.2	Att gå fram och tillbaka i menyer	44	5.5	Arbetspass slut - ta ut förarkort	60
4.2.1	Menyer när fordonet står stilla.....	44	5.6	Manuella inmatningar (notering/ tillägg)	61

5.6.1	Kräva förarkortet vid den manuella inmatningen	62	7.1.3	Ställa in språket.....	80
5.6.2	Lägg till aktiviteten vilotid	63	7.1.4	VDO Counter (option)	80
5.6.3	Fortsatt aktiviteterna.....	64	7.2	Andra menynivån – menyfunktioner	86
5.6.4	Fortsatt aktiviteterna och genomför vissa aktiviteter före andra	65	7.2.1	Menystruktur (Översikt).....	87
5.7	Förar- / fordonsbyte	66	7.2.2	Navigera i menyfunktionerna	88
5.7.1	Fall 1 – Flera förare.....	66	7.2.3	Spärr av menyåtkomst	89
5.7.2	Fall 2 – Slut arbetspass.....	66	7.2.4	Lämna menyfunktioner.....	90
5.7.3	Fall 3 - blanddrift	66	7.2.5	Menypunkt utskrift förare-1/ förare-2	90
5.8	Sätta i förarkortet för första gången	67	7.2.6	Menypunkt Utskrift fordon	92
5.8.1	Användning av data	67	7.2.7	Menypunkt inmatning förare-1 / förare-2	95
5.8.2	Anmälningen löper ut	67	7.2.8	Menypunkt inmatning fordon.....	98
6	Manövrering genom arbetsgivare	70	7.2.9	Menypunkt visning förare-1 / förare-2	103
6.1	Företagskortets funktioner.....	70	7.2.10	Menypunkt Visning fordon.....	104
6.2	Menyfunktioner i driftsättet Företag	71	7.2.11	Centraliserat språk (option).....	105
6.3	Anmälning - Sätta i företagskortet	71	7.2.12	Menypunkt Vägtull (option)	106
6.4	Mata in medlemsstat och registreringskylt	73	8	Meddelanden.....	108
6.5	Ta ut företagskortet.....	75	8.1	Betydelserna av meddelanden	108
7	Menyer	78	8.1.1	Meddelandenas kännetecken	108
7.1	Första menynivån – Standardvärden.....	78	8.1.2	Bekräfta meddelanden	109
7.1.1	Visning när fordonet står stilla.....	78	8.2	Särskilda Meddelanden	110
7.1.2	Visa förarkortets tider	79	8.2.1	Tillverkningsversion.....	110
			8.2.2	OUT (lämna giltighetsområdet).....	110
			8.2.3	Färja / tåg.....	110
			8.3	Översikt över möjliga händelser	111
			8.4	Översikt över möjliga fel	115

8.5	Körtidsvarningar.....	118	10.2.9	Status D1 /D2 diagram (option).....	136
8.5.1	VDO Counter visning (option)	119	10.2.10	Hastighetsprofiler (option).....	137
8.6	Översikt över möjliga manöverinformationer	120	10.2.11	Varvtalsfrekvensprofiler (option)	137
8.6.1	Manöverinformation som information	123	10.2.12	Isatta Färdskrivarkort	137
9	Skriva ut.....	126	10.2.13	Utskrift i lokal tid	138
9.1	Anvisningar för utskrivning.....	126	10.3	Förklaring för utskrifterna.....	138
9.2	Starta utskrift.....	126	10.3.1	Förklaring för datablocken.....	139
9.3	Avbryta utskrift.....	127	10.4	Datapost vid händelser eller fel	148
9.4	Skrivarpaper byts ut.....	127	10.4.1	Kodning datapost-ändamål	148
9.4.1	Papper slut	127	10.4.2	Kodning för närmare beskrivning	150
9.4.2	Pappersrulle ersättes	127	11	Underhåll- och kontrollkrav	153
9.5	Åtgärda pappersstopp	128	11.1	Rengöring.....	153
10	Utskrifter.....	130	11.1.1	DTCO 4.1x rengörs	153
10.1	Utskrifter förvaras	130	11.1.2	Rengöra färdskrivarkortet.....	153
10.2	Utskrifter (exempel)	130	11.2	Kontrollkrav.....	153
10.2.1	Förarkortets dygnsutskrift.....	130	12	Åtgärdande av fel.....	156
10.2.2	Händelser/ fel på förarkortet.....	132	12.1	En datasäkring har genomförts utav verkstaden ..	156
10.2.3	Fordonets dygnsutskrift.....	132	12.2	Över-/ Underspänning	156
10.2.4	Händelser/ fel från fordonet.....	134	12.2.1	Spänningsavbrott	157
10.2.5	Hastighetsöverträdelser	135	12.3	Fel i kortkommunikationen.....	157
10.2.6	Tekniska data.....	135	12.4	Skrivarens låda defekt.....	158
10.2.7	Förarens aktiviteter	136	12.5	Automatisk utmatning av färdskrivarkortet	158
10.2.8	v-diagram	136			

- 13 Tekniska data 160**
 - 13.1 DTCO 4.1x..... 160
 - 13.2 Pappersrulle..... 162
- 14 Bilaga 164**
 - 14.1 Konformitetsförklaring/ tillstånd..... 164
 - 14.2 Tillbehör som option 174
 - 14.2.1 DLK Smart Download Key 174
 - 14.2.2 DLKPro Download Key S 174
 - 14.2.3 DLKPro Compact S 174
 - 14.2.4 Remote DL 4G 175
 - 14.2.5 VDO Link..... 175
 - 14.2.6 Rengöringskort och rengöringsservetter .. 176
 - 14.3 VDO webbutiken 176
- 15 Ändringsöversikt 178**
 - 15.1 Release översikt 178
- Ordlista 181**

Om det här dokumentet

Skydd av personliga uppgifter

Benämningar

Funktion av detta dokument

Målgrupp

Symboler och signalord

Ytterligare information

Om det här dokumentet

■ Skydd av personliga uppgifter

I förordningen (EU) 165/2014 samt i den aktuella formuleringen av tillämpningsföreskrifterna (EU) 2016/799 ställs det många krav på DTCO 4.1x angående skyddet av personliga uppgifter. DTCO 4.1x uppfyller dessutom kraven enligt dataskyddsförordningen (EU) 2016/679 i den aktuellt gällande formuleringen.

Detta beträffar särskilt:

- Förarens godkännande angående bearbetningen av personliga ITS-data → *Personliga ITS data* [► 10]
- Förarens godkännande angående bearbetningen av personliga VDO-data → *Personliga VDO-data* [► 10]

Blir förkortat isatt i DTCO 4.1x för första gången följer efter det manuella tillägget vid färdskrivaren en förfrågan, om föraren godkänner bearbetningen av sin personliga data.

INFORMATION

DTCO 4.1x kan parametreras på ett sätt, så att bearbetningen av data kan genomföras även utan förarens godkännande. Denna inställning är dock bara tillåten, om en överenskommelse angående dataskydd har signerats mellan förare och arbetsgivare / uppdragsgivare.

INFORMATION

Ytterligare information om skydd av personliga uppgifter, särskilt angående omfånget av datainsamlingen och användningen av data erhåller du via din arbetsgivare och/eller uppdragsgivare. Observera att Continental Automotive Technologies GmbH endast arbetar i uppdrag efter anvisning av din arbetsgivare / uppdragsgivare.

INFORMATION

Observera att ett godkännande som har getts är återkalleligt vid varje tidpunkt. Databehandlingen som har genomförts tills återkallelse sker påverkas inte av ditt godkännande
→ *Ändra inställningarna för personliga ITS-data* [► 96]
→ *Ändra inställningar för personliga VDO-data* [► 96]

INFORMATION

Data lagras i färdskrivaren. När den maximala datamängden har uppnåtts genomförs en systembetingat överskrivning som börjar med de äldsta inmatningarna - tidigast efter ett år.

Externa apparater som kommunicerar med färdskrivaren har tillgång till data som beskrivs nedan om föraren har godkänt registreringer.

INFORMATION

Ytterligare information om skydd av personliga data hittar du under <https://www.fleet.vdo.com/support/faq/>.

► Personliga ITS data

Till den personliga ITS data (ITS: intelligent transportsystem) räknas till exempel:

- Förarens för- och efternamn
- Förarkortets nummer
- Födelsedatum

Godkännande vid första isättning av Förarkort → *Anmälningen löper ut* [▶ 67]

► Personliga VDO-data

Följande personliga kompletterande data registreras:

- D1/D2 statusingångar
- Motorns varvtalsprofil
- Hastighetsprofiler
- 4 Hz-hastighetssignalen

Godkännande vid första isättning av Förarkort → *Anmälningen löper ut* [▶ 67]

INFORMATION

Ytterligare informationer om datainsamlingen får du av din arbetsgivare.

■ Benämningar

I denna bruksanvisning används följande benämningar:

- DTCO 1381 Release 4.1a kallas i det följande för DTCO 4.1x.
- **Framsidas gränssnitt** → *Visnings- och manöverelement* [▶ 20] av DTCO 4.1x är till för att ladda ned och parametrisera data av DTCO 4.1x.
- **AETR-överenskommelsen** (**Accord Européen sur les Transports Routiers**) beslutar bestämmelserna för kör- och viloperioder i den gränsöverskridande transporttrafiken. Det är därmed även del av denna instruktion.
- **Bladdrift** kallas den blandade användningen av fordon med analoga och digitala färdskrivare.
- **Flera förare** kallas en körning med två förare.
 - Förare-1 = Den person som just nu kör fordonet.
 - Förare-2 = Den person som just nu inte kör fordonet.

- **Massminnet** är dataminnet i apparaten.
- Med **Out** (Out of Scope) menar man i denna anvisning att en förordnings giltighetsområde lämnas.

■ Funktion av detta dokument

Det här dokumentet är en bruksanvisning och beskriver den professionella och enligt förordning (EU) 165/2014 föreskrivna användningen av den **digitala färdskrivaren** DTCO 4.1x.

Bruksanvisningen skall hjälpa dig med att uppfylla de lagliga bestämmelserna som är kopplade till DTCO 4.1x.

Det föreliggande dokumentet är ej giltigt för äldre apparatgenerationer.

■ Målgrupp

Denna bruksanvisning riktar sig till förare och arbetsgivare.

Läs noggrant igenom bruksanvisningen och lär känna apparaten.

► Förvaring

Förvara bruksanvisningen alltid så att du har den nära till hands i ditt fordon.

► Kontaktperson

Vid frågor och önskingar vänligen kontakta din certifierade bilverkstad eller din servicepartner.

■ Symboler och signalord

EXPLOSIONSFARA

Hänvisningen EXPLOSIONSFARA varnar för en **omedelbart** hotande risk för explosion.

Vid ickebeaktande finns det risk för svåra personskador eller död.

VARNING

Hänvisningen VARNING beskriver en **möjligtvis** hotande fara.

Vid ickebeaktande finns det risk för svåra personskador eller död.

FÖRSIKTIGHET

Hänvisningen FÖRSIKTIGHET varnar för risken av en mindre skada.

Vid ickebeaktande finns det risk för mindre skador.

VIKTIGT

Hänvisningen VIKTIGT innehåller viktig information för att: undvika dataförluster, förhindra skador på apparaten och för att kunna uppfylla lagar och förordningar.

INFORMATION

INFORMATION av denna typ ger dig goda råd eller ytterligare upplysningar, som kan innebära funktionsfel vid ickebeaktande.

■ Ytterligare information

► **Snabbguide**

- "Förarens Snabbguide" erbjuder en snabb översikt över de viktigaste manöverstegen.

► **Informationer på internet**

Under www.fleet.vdo.com hittar du i internet:

- Ytterligare information om DTCO 4.1x
- En app för användningen av DTCO 4.1x via Bluetooth
- Informationer om Tredje Parts Licens
- Denna Bruksanvisning i PDF-format
- Kontaktadresser
- Krav på externa GNSS-antennor som skall drivas ihop med DTCO 4.1x

För din säkerhet

Grundläggande säkerhetshänvisningar

Lagar och förordningar

Användning enligt bestämmelserna

För din säkerhet

■ Grundläggande säkerhetshänvisningar

VARNING

Distraction genom apparatmeddelanden

Det består risk för distraction om det under körningen visas meddelanden på displayen eller om kortet automatiskt matas ut.

- Bry dig inte om detta utan ägna all din uppmärksamhet åt trafiken.

FÖRSIKTIGHET

Risk för personskada vid kortplatsen

Du själv och andra personer kan skadas av en öppen kortplats.

- Öppna endast kortplatsen för att lägga i eller ta ur ett färdskrivarkort.

VIKTIGT

Genomför skolningar vid DTCO 4.1x

Enligt förordning (EU) 165/2014 är transportföretag förpliktigade att utbilda sina förare i hanteringen av digitala färdskrivare och att kunna intyga utförandet av skolningarna.

Vid försummelser måste du möjligtvis betala böter och ta över ett utvidgat ansvar om en skadehändelse äger rum.

- Genomför regelbundna skolningar med dina förare.

VIKTIGT

Undvik skador på DTCO 4.1x

För att undvika att DTCO 4.1x skadas ska du beakta följande punkter:

- DTCO 4.1x installeras och plomberas av auktoriserade kontrollorgan. Utför inga ingrepp vid DTCO 4.1x och i ledningarna som är anslutna till den.
- Sätt endast i respektive färdskrivarkort i kortplatsen.
- Använd endast av tillverkaren specialframtagna och rekommenderade pappersrullar med godkännandemärke (original VDO skrivarpapper).
→ *Skrivarpapper byts ut* [127]
- Manövrera inte knapparna med föremål som har skarpa kanter eller är spetsiga.

⚠ VIKTIGT**Plomberingar och försegling får ej skadas**

DTCO 4.1x befinner sig annars inte längre i ett tillstånd som motsvarar kraven för godkännande och dess data är inte längre trovärdig.

⚠ VIKTIGT**Data får inte manipuleras**

Att förfälska, förhindra eller radera färdskrivarens registreringar är förbjudet. Detsamma gäller för färdskrivarkorten och utskrivna dokument.

⚠ VIKTIGT**Inga förändringar får genomföras på DTCO 4.1x och i dess omgivning**

- Den som, speciellt i avsikt att vilseleda, företar förändringar på färdskrivaren eller av signaler till den, vilket påverkar registreringen och lagringen i färdskrivaren kan bryta mot lagar och förordningar.
- I området på 80 mm får inga förändringar ske, särskilt inte genom apparater med några starka magnetfält (t.ex. genom en DVD-spelare).
Det är inte tillåtet att montera metalliska eller elektriska föremål.
- Vid drift av apparater som inte är en del av fordonets standardutrustning, måste säkerställas, att dessa inte hindrar funktionen (särskilt GNSS-mottagningen) av färdskrivaren.
Detta kan leda till vederbörande inmatningar i felminnet (färdskrivare/förarkort).

▶ DTCO 4.1x ADR (Ex-variant)

Samtliga Informationer (Särskilda egenskaper vid manövreringen och relevanta säkerhetshänvisningar) för -ex-varianten ADR har för en bättre översikt sammanfattats i ett enda kapitel.

⚠ EXPLOSIONSFARA**Explosionsfara på grund av restspänningar och öppna gränssnitt**

I miljöer med explosionsrisk leder användningen av knapparna av DTCO 4.1x, isättningen av kort, öppnandet av skrivarfacket eller öppnandet av framsidans gränssnitt till explosionsfara.

- Beakta föreskrifterna för transport och hantering av farligt gods i miljöer med risk för explosioner.

→ *ADR-variant (ex-variant)* [▶ 25]

■ Lagar och förordningar

⚠ VIKTIGT

Lagar och förordningar i andra länder

Lagar och förordningar för de enskilda länderna finns inte med i denna bruksanvisning och måste ytterligare tas hänsyn till.

Användningen av färdskrivaren regleras av följande förordningar och riktlinjer:

- Förordning (EU) 165/2014
- Förordning (EG) 561/2006
- Riktlinje 2006/22/EG

Den för nuvarande aktuella formuleringen är giltig.

Med hjälp av dessa förordningar överför det Europeiska Parlamentet en del krav och skyldigheter på föraren och fordonets ägare (arbetsgivaren).

Dessutom måste även de respektive gällande nationella lagarna beaktas.

Utan anspråk på fullständighet eller juridisk giltighet framhävs följande aspekter:

► Förarkort: Förarens skyldigheter

- Föraren ansvarar för att förarkortet och färdskrivaren används korrekt.
- Hur man ska bete sig om färdskrivaren fungerar felaktigt:
 - En fortsatt körning är bara möjlig i undantagsfall.
Föraren måste på ett separat papper eller på pappersrullens baksida notera de av färdskrivaren inte längre korrekt registrerade eller utskrivna uppgifterna om aktiviteterna.
→ *Notera aktiviteter för hand* [► 58]
 - Skulle returreisan till företagets lokalisering inte vara möjlig inom en vecka, ska färdskrivaren lämnas in för reparation hos en godkänd specialverkstad på vägen.

- Dokument som bör medföras vid blanddrift (körningar av fordon med diagramblad och digitala färdskrivare):
 - Förarkort
 - Dygnsutskrifter
 - Diagramblad
 - handskrivna noteringar
→ *Förar- / fordonsbyte* [► 66]

INFORMATION

En utskriftsfärdig version av formuläret finns på Internet.

- Vid förlust, stöld, skada eller om förarkortet inte fungerar korrekt: Föraren måste i början och vid slutet av körningen skriva ut en dygnsutskrift och förse den med sina personliga uppgifter. Vid behov måste tillgänglighetstider och andra arbetstider kompletteras för hand.
→ *Notera aktiviteter för hand* [► 58]
- Om förarkortet har blivit stulet måste dessutom en anmälan göras hos polisen. Först då kan du

- ansöka om ett nytt kort vid den lokala myndigheten när du visar polisanmälningen.
- Vid förlust av förarkortet måste du avge en högtidlig försäkran för att erhålla ett nytt kort. Återhittas det gamla kortet måste det lämnas in.
 - Om förarkortet skadas eller fungerar felaktigt:
Förarkortet lämnas in hos vederbörande myndighet.
Ersättningskortet måste begäras inom sju kalenderdagar.
 - Utan förarkort får färden fortsättas under en period av 15 kalenderdagar om det krävs för att köra fordonet tillbaka till företagets lokalisering.
 - Om myndigheten av en utländsk medlemsstat ersätter förarkortet: Skälen bör omedelbart meddelas till den behöriga myndigheten.
 - Förarkortet är giltigt i fem år. Efter det att förarkortets giltighet har löpt ut måste föraren medföra det i fordonet i minst 56 kalenderdagar till.

- Förarkortet dras endast in om det kommer fram att det är förfalskat, eller att en annan förare använder eller har använt kortet. Eller om ansökningen om förarkortet har skett med angivelsen av falska fakta eller falska/förfalskade dokument. Det betyder, att även om körkortet dras in eller vid ett körförbud får kortet förbli hos föraren.

► Avvikelse från gällande lagliga bestämmelser

För att garantera personers, fordonets eller transportgodsets säkerhet kan avvikelser från gällande lagliga bestämmelser vara nödvändiga.

I sådana situationer är det förarens plikt, att för hand notera avvikelsernas anledning och utseende senast när han kommer fram till en lämplig hållplats. Till exempel:

- På diagrambladet
- På en utskrift av DTCO 4.1x
- I arbetsschemat

► Arbetsgivarens skyldigheter

Kalibrering och reparation av DTCO 4.1x får endast genomföras av en certifierad bilverkstad.

→ Kontrollkrav [► 153]

- Efter en fordonstransport eller om så inte har skett:
Låt följande kalibreringsdata matas in för hand i DTCO 4.1x av en certifierad bilverkstad:
 - Medlemsstat
 - Registreringsskylt
- Anmäl eller logga ut företaget vid DTCO 4.1x vid starten / slutet av användningen av fordonet.
→ *Anmälning - Sätta i företagskortet* [► 71]
- Se till att det i fordonet finns godkända pappersrullar för skrivaren i tillräckligt antal.
- Kontrollera att färdskrivaren fungerar korrekt, t ex genom att sätta i företagskortet.

- Följ intervallerna för kontrollen av färdskrivaren som föreskrives enligt lag: Periodisk kontroll minst vartannat år.
- Ladda regelbundet ned data från datamminnet av DTCO 4.1x och från förarkorten och lagra datan i enlighet med lagar och förordningar.
- Kontrollera att förarna använder färdskrivaren på korrekt sätt. Kontrollera regelbundet kör- och vilotiderna och påpeka eventuella avvikelser.

■ Användning enligt bestämmelserna

Den digitala färdskrivaren DTCO 4.1x är en registrerande apparat för övervakningen och registreringen av hastighet, antalet körda kilometer och kör-/ vilotider.

Detta dokument beskriver hur den digitala färdskrivaren DTCO 4.1x ska användas.

Den av färdskrivaren bearbetade data hjälper dig att utföra dina dagliga uppgifter:

- De hjälper dig, föraren, bland annat att följa gatutrafikens sociala lagstiftning.
- De hjälper dig, arbetsgivaren, att behålla kontrollen över förarna och fordonets användning (med hjälp av lämpliga utvärderingsprogram).

ADR - varianten av DTCO 4.1x får endast användas enligt bestämmelserna i ATEX riktlinjen 2014/34/EU.

INFORMATION

Certifikatet av DTCO 4.1x går ut efter 15 år.

DTCO 4.1x kan inte längre användas efter det.

- 92 dagar innan certifikatet går ut ges standardmässigt ett meddelande ut
- Datum av första användningen → *Tekniska data* [135]

Apparatbeskrivning

Visnings- och manöverelement

Egenskaper

Detaljer för visnings- och manöverelementen

Viktiga inställningar (översikt)

Bluetooth

Standby-läge (display)

ADR-variant (ex-variant)

Driftsätt (översikt)

Färdskrivarkort (översikt)

Lagrade data

Gränsöverträdelse

Tidszoner

Piktogram (översikt)

Nationalitetsmärke

Automatiska aktiviteter efter tändning på/av (förinställning)

Apparatbeskrivning

■ Visnings- och manöverelement

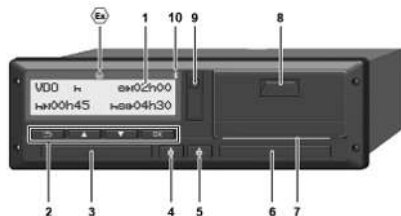

Avb. 1: Framsidans perspektiv DTCO 4.1x

- (1) Display
- (2) Menyknappar
- (3) Kortplats-1 med skydd
- (4) Kombinationsknapp förare-1
- (5) Kombinationsknapp förare-2
- (6) Kortplats-2 med skydd
- (7) Avrivarkant Skrivare
- (8) Skrivarens låda
- (9) Framsidans gränssnitt
- (10) Bluetoothsymbol

Med hjälp av optionalt lämpligt tillbehör kan DTCO 4.1x även fjärrstyras.

Därtill behöver du:

- En extern apparat med bluetoothgränssnitt, till exempel smartphone eller kontrollapparat.
- En lämplig programvara (app) på den externa apparaten. Jämför www.fleet.vdo.com



Kännetecknet för ADR-Variant (ex-variant – option)

INFORMATION

Kortfackens skydd får inte avlägsnas för att förhindra inträngning av damm, smuts eller vattenstänk!

- Se till att kortplatserna alltid förblir stängda.

■ Egenskaper

Den digitala färdskrivaren DTCO 4.1x med dess systemkomponenter är fordonsenheten av en färdskrivare eller kontrollapparat av andra generationen (Intelligent färdskrivare V2) enligt kraven i förordningen (EU) nr. 165/2014 samt tillämpningsföreskrifterna (EU) 2016/799 bilaga I C i den aktuellt gällande formuleringen.

DTCO 4.1x registrerar permanent förar- och fordonsrelaterade data.

Fel i en komponent, i apparaten eller i manövreringen visas på displayen så snart de inträffar.

I ADR-varianten motsvarar DTCO 4.1x ATEX-riktlinjen 2014/34/EU och ADR-överenskommelsen, del 9.

► Övergångsfärdskrivare

Övergångsfärdskrivare (Transitional)

Övergångsfärdskrivare kan inte autentisera navigationsmeddelanden som står till förfogande enligt förklaringen av OS-NMA-tjänsterna.

Därför ges vid en övergångsfärdskrivare varje position ut som en autentiserad position.

Intelligent färdskrivare version 2 med fullständig OS-NMA-funktion

Intelligenta färdskrivare version 2 med fullständig OS-NMA-funktion kan autentisera navigationsmeddelanden som står till förfogande enligt förklaringen av OS-NMA-tjänsterna.

EU-tjänsteförklaring

När EU publicerar en tjänsteförklaring, som innebär att funktionerna OS-NMA kan autentiseras.

- Efter denna publicering får övergångsfärdskrivare endast monteras in i nyregistrerade fordon i fem månader till.
- I fordon som har registrerats före denna tid, får övergångsfärdskrivare eller intelligenta färdskrivare version 2 med fullständig OS-NMA-funktion monteras in även efter det att tiden har gått ut.

Efter denna tid får endast intelligenta färdskrivare version 2 med fullständig OS-NMA-funktion monteras in i nyregistrerade fordon.

Konfigurationen av DTCO 4.1a

DTCO 4.1a är tillåten enligt tillämpningsföreskrifterna 2023/980/EU såväl som övergångsfärdskrivare samt som intelligent färdskrivare version 2 med fullständig OS-NMA-funktion.

DTCO 4.1a kan under iakttagelse av tillämpningsföreskrifterna 2023/980/EU konfigureras som övergångsfärdskrivare.

Konfigurationen före aktiveringen av DTCO 4.1a

Ett byte mellan övergångsfärdskrivaren och en Intelligent färdskrivare version 2 med fullständig OS-NMA-funktion är obegränsat möjligt via en programvaruinställning och före en aktivering av DTCO 4.1a.

Konfiguration efter aktivering av DTCO 4.1a

Efter aktiveringen av DTCO 4.1a är endast ett enstaka, icke reversibelt byte mellan övergångsfärdskrivaren och en Intelligent färdskrivare version 2 med fullständig OS-NMA-funktion möjlig.

Konfigurationen av DTCO 4.1

DTCO 4.1 är enligt förordning 2023/980/EU en övergångsfärdskrivare.

Därmed får den endast monteras in i nyregistrerade fordon fram till slutet av tidsperioden på 5 månader efter tidpunkten av den ovan nämnda publiceringen.

3

INFORMATION

En DTCO 4.1 kan uppdateras till en DTCO 4.1a via en uppdatering av programvaran.

Igenkänning av den inställda konfigurationen**INFORMATION**

Visningen "Mjukvarans version" som är tillgänglig via servicemenyn eller en omstart, innehåller **inte** informationen, om DTCO 4.1a har konfigurerats som övergångsfärdskrivare.

Den inställda konfigurationen kan kännas igen:

- på visningens display "DTCO version"
- i datan för kalibreringen

Visning på Display:

Meny: Visning > Fordon > DTCO version.

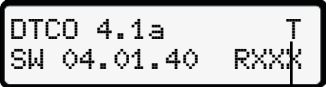
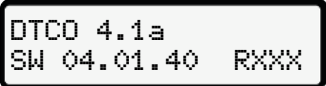
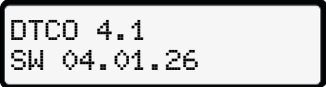
 <p>DTCO 4.1a SW 04.01.40 RXXX</p>	<p>DTCO 4.1a: "T" (Transitional) visar att DTCO 4.1a har blivit konfigurerad som övergångsfärdskrivare.</p>
 <p>DTCO 4.1a SW 04.01.40 RXXX</p>	<p>DTCO 4.1a: Visas det inte något "T" så har DTCO 4.1a blivit konfigurerad som Intelligent färdskrivare.</p>
 <p>DTCO 4.1 SW 04.01.26</p>	<p>DTCO 4.1: DTCO 4.1 är alltid en övergångsfärdskrivare. Därför visas det här inget "T".</p>

■ Detaljer för visnings- och manöverelementen

► Display (1)

INFORMATION

Det är inte möjligt att stänga av displayen helt och hållet utom i standbyläge. Endast en dimning på ett minimivärde är möjligt.

Kontrast och ljushet av displayen kan inte förändras.

Dimningen (efter tändning av) kan ändras i verkstaden.

Beroende på fordonets driftläge visas olika indikeringar eller så visas data.

► Menyknappar (2)

Använd följande knappar för inmatning, visning eller utskrift av data:

 **Tryck flera gånger på tangenten för den önskade riktningen:** Bläddra genom menynivån fram till den önskade funktionen.

Håll knappen nedtryckt: Fortsätt automatiskt att bläddra.

 **Tryck på knappen en kort stund:** Bekräfta funktionen / urvalet.

 **Tryck på knappen en kort stund:** Gå tillbaka till sista inmatningsfältet, avbryt inmatningen av land, eller lämna menyfunktionerna stegvis.

► Kortplats-1 (3)

Förare-1 som ska köra fordonet, sticker in sitt förarkort i kortfack 1.

→ *Början av arbetspasset - Sätta i förarkortet* [51]

► Kombinationsknapp förare-1 (4)

 **Tryck på knappen en kort stund:** Byte av aktivitet.
→ *Ställa in aktiviteter* [57]
Håll knappen nedtryckt (min. 2 sekunder): Öppna kortplatsen.

► Kombinationsknapp förare-2 (5)

 **Tryck på knappen en kort stund:** Byte av aktiviteten.
→ *Ställa in aktiviteter* [57]
Håll knappen nedtryckt (min. 2 sekunder): Öppna kortplatsen.

► Kortplats-2 (6)

Förare-2 som för tillfället inte kör sätter i sitt förarkort i Kortplats-2 (flera förare).

→ *Början av arbetspasset - Sätta i förarkortet* [51]

► Avrivarkant (7)

Vid avrivarkanten kan du riva av pappersutskriften av skrivaren.

► Skrivarens låda (8)

Skrivarens låda för isättning av pappersrullen.

→ *Skrivarpapper byts ut* [► 127]

► Framsidans gränssnitt (9)

Via framsidans gränssnitt kan nedladdning och parametring av data genomföras (verkstad).

Framsidans gränssnitt befinner sig under ett skydd.

Åtkomsträttigheterna för funktionerna av detta gränssnitt är beroende av det isatta färdskrivarkortet.

→ *Åtkomsträttigheter för färdskrivarkorten* [► 29]

■ Viktiga inställningar (översikt)

Viktiga inställningar på DTCO 4.1x är till exempel:

- Inmatningen av registreringsskylten och registreringslandet (om detta inte redan har genomförts utav verkstaden)
→ *Mata in medlemsstat och registreringsskylt* [► 73]
- Aktivitetsbyte vid Tändning av
→ *Automatiska aktiviteter efter tändning på/av (förinställning)* [► 40]
- Registrering av hastighets- och varvtalsprofiler
→ *Skriva ut hastighetsprofiler (option)* [► 94]
- D1/D2 Statusindikering
→ *Början av arbetspasset - Sätta i förarkortet* [► 51]
- Visningen av VDO Räknaren (Option)
→ *VDO Counter (option)* [► 80]

■ Bluetooth

DTCO 4.1x kan fjärrstyras och läsas ut via Bluetooth.

Därtill behöver du:

- En extern apparat med bluetoothgränssnitt, till. ex. en smartphone eller kontrollapparat.
- En lämplig programvara (app) på den externa apparaten:
www.fleet.vdo.com.

Aktivering av Bluetooth::

→ *Anmälingen löper ut* [► 67]

eller

→ *Koppla bluetoothförbindelse* [► 96]

Om en extern apparat har kopplats med bluetoothgränssnitt och en aktiv förbindelse med denna apparat föreligger, visas "⌘" i den övre raden av standardvisningen. → *Displayer* [► 42].

Inmatning av registreringsskylten

Inmatningen av registreringsskylten samt den registrerande medlemsstaten kan genomföras via en app: www.fleet.vdo.com.

■ Standby-läge (display)

I driftsättet "Drift", som visas på displayen med ett piktogram , kopplar DTCO 4.1x under följande villkor till standby-läge:

- Fordonets tändning är frånslagen.
- Det finns inte något meddelande.

Vid "tändning av" dimmas displayvisningen.

Efter ca. 1 minut (kunds specifikt värde) försvinner displayen helt – DTCO 4.1x befinner sig i standby-läge.

Som option kan du ställa in ytterligare ett dimvärde för apparaten (verkstad).

► Lämna standby-läge

Genom att trycka på en valfri knapp eller tändning på eller en vilotid lämnar du standby-läge.

Displayen kopplas på igen; därefter följer det inte någon aktion.

■ ADR-variant (ex-variant)

ADR-varianten av DTCO 4.1x är märkt med en ex-symbol på frontpanelen.

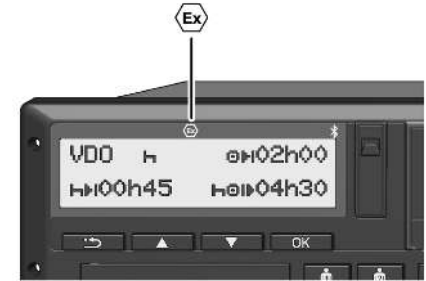

Avb. 2: Ex-symbolen på framsidan

ADR-varianten av DTCO 4.1x är tillåten för drift i miljö med explosionsrisk.

- Ex-zon: Zon 2
- Omgivningstemperatur: -20° till $+65^{\circ}\text{C}$

Vid ADR-varianter där driftsmodus "Lastning och avlastning av farligt gods" – endast kan kännas igen genom "tändning av" blir föraren tillfrågad genom DTCO 4.1x om det rör sig om

3

ADR-modus. Är detta fallet, måste i det följande samtliga omnämnda åtgärder beaktas. Den önskade föraren lagras i fordonsenheten.

► Särskilda Säkerhetshänvisningar

För ADR-varianten av DTCO 4.1x måste även följande säkerhetshänvisningar beaktas:

EXPLOSIONSFARA

Beakta föreskrifterna

- Beakta föreskrifterna för transport och hantering av farligt gods i miljöer med risk för explosioner.

EXPLOSIONSFARA

Beakta följande vid lastning och lossning av farligt gods:

- Båda kortplatser måste vara stängda.
- Skrivarens draglåda måste vara stängd.
- Skyddet av framsidans gränssnitt måste vara stängt.
- Tryck inte på några av färdskrivarens tangenter.
- Det får inte vara några verkstads-, kontroll- eller företagskort isatta.
- Det får inte finnas några isatta tillvalsapparater (t.ex. VDO-länken).

► Särskilda egenskaper av användningen

För att skydda mot explosion reduceras ADR-varianten av DTCO 4.1x i riskmiljöer vid frånslagen tändning till interna funktioner (i motsats till standardmodellen).

Du kan nyttja de fullständiga funktionerna av DTCO 4.1x vid påslagen tändning utanför riskmiljöer.

■ Driftsätt (översikt)

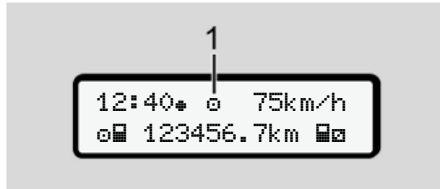

Avb. 3: Display för driftsätt

(1) Visning av driftsättet

DTCO 4.1x har fyra driftsätt som riktar sig efter det respektive isatta färdskrivarkortet:

- Drift > (körning/förare) standardvisning med eller utan isatt förarkort
→ *Början av arbetspasset - Sätta i förarkortet* [51]
- Företaget ð (arbetsgivaren) Visning efter det att företagskortet har satts i
→ *Anmälning - Sätta i företagskortet* [71]

- Kontrollen □ (är inte någon beståndsdel av denna bruksanvisning)
- Kalibreringen T (är inte någon beståndsdel av denna bruksanvisning)

Beroende på om färdskrivarkortet har satts i och sedan vilket färdskrivarkort som har satts i kopplar DTCO 4.1x automatiskt om till ett av följande driftsätt:

Översikt av driftsätt isatta färdskrivarkort

Driftsätt		Kortplats-1				
		Inget kort	Förarkort	Företagskort	Kontrollkort	Verkstadskort
Kortplats-2	Inget kort	Drift	Drift	Företag	Kontroll	Kalibrering
	Förarkort	Drift	Drift	Företag	Kontroll	Kalibrering
	Företagskort	Företag	Företag	Företag ^(*)	Drift	Drift
	Kontrollkort	Kontroll	Kontroll	Drift	Kontroll ^(*)	Drift
	Verkstadskort	Kalibrering	Kalibrering	Drift	Drift	Kalibrering ^(*)

(*) I dessa tillstånd använder 4.1x endast det i kortplats-1 insatta färdskrivarkortet.

■ Färdskrivarkort (översikt)

De lagligt föreskrivna färdskrivarkorten får du efter vederbörande ansökan genom den respektive EU-medlemsstatens myndigheter.

→ *Åtkomsträttigheter för färdskrivarkorten* [▶ 29]

INFORMATION

Du kan använda färdskrivarkorten av första generationen enligt (EU)3821/85, bilaga I B, samt av andra generationen enligt tillämpningsföreskrifterna (EU) 2016/799, I C, i den för närvarande giltiga formuleringen.

Du kan dock endast använda verkstadskort av andra generationen.

DTCO 4.1x förfogar över en funktion som förhindrar användningen av färdskrivare av första generationen. Denna funktion kan aktiveras genom verkstäder på anordning genom EU.

Innehav av ett färdskrivarkort berättigar till användning av DTCO 4.1x. Verksamhetsområden och rätt till

åtkomst finns angiven i lagstiftningen.

→ *Åtkomsträttigheter för färdskrivarkorten* [▶ 29]

INFORMATION

För att undvika att data går förlorade skall färdskrivarkortet behandlas med omsorg och anvisningarna av färdskrivarkortets utlämningsställe följas.

▶ Förarkort

Med ditt förarkort anmäler du dig som förare vid den digitala färdskrivaren.

DTCO 4.1x börjar att visa och lagra alla aktiviteter av föraren.

Du kan skriva ut eller ladda ned data (med ett isatt förarkort).

Därmed används förarkortet till normal drift (som enskild förare eller vid flera förare).

▶ Företagskort

Med företagskortet anmäler du dig som ägare eller innehavare av fordonet vid DTCO 4.1x. På det sättet har du åtkomst till företagets lagrade data.

Företagskortet tillåter visning, utskrift och nedladdning av de lagrade data i massminnet samt datan av ett förarkort som är isatt i det andra kortfacket.

INFORMATION

Dessutom ger dig företagskortet rättigheten – för första gången och om detta inte redan har gjorts av en verkstad – att mata in den registrerande medlemsstaten och registreringsskylten. Om du har frågor ta kontakt med en auktoriserad bilverkstad.

Med företagskortet och om du är utrustad med vederbörande system för din fordonsflotta har du även rättigheten att ladda ned användardata fjärrstyrd (remote).

INFORMATION

Företagskortet är avsett för ägaren och innehavaren av fordon med inmonterad digital färdskrivare och får inte överlåtas till andra personer. Företagskortet är inte avsett för körning.

► Kontrollkort

(är inte någon beståndsdel av denna bruksanvisning)

Kontrollkortet av en tjänsteman av ett kontrollorgan (till exempel polisen) tillåter åtkomsten till massminnet.

Alla lagrade data och de data som finns på ett isatt förarkort är åtkomliga. De kan visas, skrivas ut eller laddas ned via framsidans gränssnitt.

► Verkstadskort

(är inte någon beståndsdel av denna bruksanvisning)

Personer på en auktoriserad bilverkstad som är berättigade att programmera, kalibrera, aktivera samt kontrollera färdskrivaren erhåller ett verkstadskort.

► Åtkomsträttigheter för färdskrivarkorten

Rättigheterna till åtkomst av de i massminnet av DTCO 4.1x lagrade data är reglerade enligt lagstiftningen och erhålls endast med motsvarande färdskrivarkort.

3

		Utan kort	Förarkort	Företagskort	Kontrollkort	Verkstadskort
Skriva ut	Förardata	X	V	V	V	V
	Fordonsdata	T1	T2	T3	V	V
	Parametrar	X	V	V	V	V
Visning	Förardata	T1	T2	T3	V	V
	Fordonsdata	V	V	V	V	V
	Parametrar	X	T2	V	V	V
Avläsning	Förardata	X	X	T3	V	V
	Fordonsdata	X	X	V	V	V
	Parametrar	X	V	V	V	V

Betydelser:**Förardata**

Data på förarkortet

Fordonsdata

Data i massminnet

Parameterdata

Data för apparatanpassning / kalibrering

V

Åtkomsträttigheter utan begränsning

T1

Föraraktiviteter under de senaste åtta dyggen utan föraridentifikationens data

T2

Föraridentifikation endast för det isatta kortet

T3

Föraraktiviteter för det tillhörande företaget

X

inte möjlig

■ Lagrade data

► Förarkort

I princip befinner sig på förarkortet:

- Data för identifiering av föraren.
→ *Personliga ITS data* [► 10]

Efter varje gång fordonet används lagras följande data på förarkortets chip:

- Isättning och urtagning av kortet
- Använda fordon
- Datum och kilometerställning
- Förarens aktiviteter, vid normal drift minst 56 dagar
- Antal körda kilometer
- Inmatningar av land
- Statusuppgifter (enskild förare eller flera förare)
- Inträffade händelser / fel på förarkortet
- Informationer om kontrollaktiviteter
- Speciella villkor:
 - Körningar med Status färja/ tåg

- Körningar med Status (Out of scope)
- Tid och Ort av lastning / avlastning (cabotagetrafik)
- Tid och ort av gränsöverträdelsen (riktlinje av arbetsgivaren)

Om det interna minnets hela kapacitet är utnyttjad så skriver DTCO 4.1x över äldre data

→ *Förarkort: Förarens skyldigheter* [► 16]

► Företagskort

På företagskortet finns det alltid:

- Data för identifiering av företaget och för auktoriseringen av åtkomsten till lagrade data.

Efter varje användning lagras följande data på företagskortets chipp:

- Typ av aktivitet
 - Registrera / avregistrera
 - Ladda ned data från massminnet
 - Ladda ned data från förarkortet

- Tidsperiod (från/ till) från vilken data har laddats ned
- Fordonsidentifiering
- Identiteten av förarkortet från vilken data har laddats ned

Om chippminnets hela kapacitet är utnyttjad så skriver DTCO 4.1x över äldre data.

→ *Arbetsgivarens skyldigheter* [► 17]

► Massminnet (i apparaten)

- Under en tidsperiod på minst 365 kalenderdagar registrerar och lagrar massminnet data enligt tillämpningsföreskrifterna (EU) 2016/799 bilaga I C enligt den aktuellt gällande formuleringen.
- Aktiviteternas utvärdering sker med en minuts intervaller, där DTCO 4.1x identifierar den längsta sammanhängande aktiviteten per intervall.
- Färdskrivaren DTCO 4.1x har möjligheten att lagra ca 168 timmar hastighetsvärden med en sekunds

3

upplösning. Värdena registreras med det på sekunden exakta klockslaget samt datumet.

- De lagrade hastighetsvärdena med en hög upplösning (en minut före och en minut efter en ovanlig fördröjning) kan hjälpa till vid utvärderingen av en trafikolycka.

Via framsidans gränssnitt kan dessa data läsas ut (bara med företagskortet):

- Ladda ned data från förarkortet.
- Nedladdning från massminnet med en Download Key (option).

■ Gränsöverträdelse

DTCO 4.1x känner automatiskt igen en gränsöverträdelse.

Detta gäller för alla länder på kortet NUTS0: <https://ec.europa.eu/eurostat/documents/345175/7451602/2021-NUTS-0-map.pdf>.

Även de spanska regionerna känns igen automatiskt.

För länder som har lagrats på kortet NUTS0 måste landet matas in manuellt → *Inmatning av landet vid arbetspassets start* [55].

På förarkorten av andra generationen, version 2, lagras gränsöverträdelse automatiskt.

I fordonsenheten av DTCO 4.1x lagras gränsöverträdelse i 365 dagar.

■ Tidszoner

I DTCO 4.1x har klockslaget ställts in i UTC-tid genom tillverkaren.

Tidsnoteringar lagras DTCO 4.1x i UTC-tid.

UTC-tiden motsvarar tidszonen 0 på det i 24 tidszoner (–12 ... +12) uppdelade jordklotet.

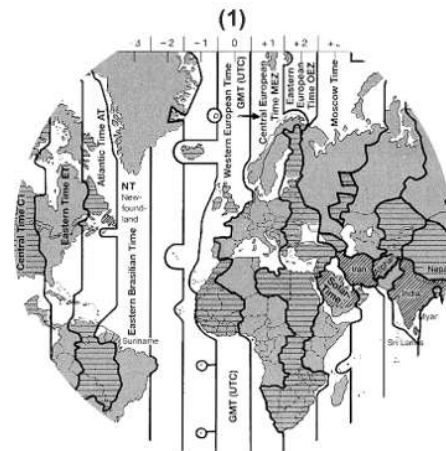

Avb. 4: Tidszoner i Europa

(1) Tidszon 0 = UTC

Tidszoner-differens	Staten
00:00 (UTC)	UK / P / IRL / IS
+ 01:00 h	A / B / BIH / CZ / D / DK / E / F / H / HR / I / L / M / N / NL / PL / S / SK / SLO / SRB
+ 02:00 h	BG / CY / EST / FIN / GR / LT / LV / RO / UA
+ 03:00 h	RUS / TR

Omräkning till UTC-tid

UTC-tid = Lokal tid – (TD + SO)

TD = tidszoner-differens

SO = sommartid (endast vid sommartid)

(TD + SO) = tidsdifferens som måste ställas in

Exempel:

Lokal tid i Tyskland = 15:30 h
(sommartid)

UTC-tid = Lokal tid – (TD + SO)
= Klockan 15:30 – (01:00 h + 01:00 h)

UTC-tid = Klockan 13:30

I denna meny kan du ställa in lokal tid:

➔ *Ställa in lokal tid* [99]

■ Piktogram (översikt)

Driftsätt	
☐	Företag
▣	Kontroll
⊖	Drift
T	Kalibrera
⊞	Tillverkningsversion

Personer	
☐	Företag
▣	Kontrollant
⊖	Förare
T	Verkstad / kontrollorgan
⊞	Tillverkare

3

Aktiviteter

☒	Tillgänglighetstid
⌚	Körtid
⏸	Raster och viloperioder
⌘	Övrig arbetstid
⏸	Giltig rast
?	Okänd

Apparater / funktioner

1	Kortplats-1; Förare-1
2	Kortplats-2; Förare-2
📄	Färdskrivarkortet (fullständigt inläst)
⌚	Färdskrivarkortet har satts i; relevanta data inläst.
🕒	Klockslag
🖨	Skrivare / utskrift
👉	Inmatning
👁	Visning
💰	Licenskod

Apparater / funktioner

📁	Extern lagring; Ladda ned data (kopiera)
⏩	Dataöverföring pågår
👤	Givare
🚗	Fordon / fordonsenhet / DTCO 4.1x
🛞	Däckdimension
⚡	Underspänning
⚡	Överspänning
⚡	Spänningsavbrott
📡	Fjärrkontroll
📶	GNSS
🚚	DSRC
📶	ITS
🚚	Vägtull
🚚	Vikt av fordon inklusive släp

Diverse

!	Händelse
×	Fel
👤	Manöverinformation / arbetstidsvarningar
👤	Arbetspassets start
+	Ort
🔒	Säkerhet / Auktorisering
➤	Hastighet
🕒	Tid
Σ	Totalt / sammanfattning
👤	Slut arbetspass
👤	Manuell inmatning av aktiviteter
📄	Gränsöverträdelse
📊	Diagram
⚖	Differens
👉	Användarinmatning
⌚	Vänligen vänta
📄	Information
📡	Remote HMI

Diverse	
	Bluetooth
	In-Vehicle-Förbindelse

Speciella villkor	
	Kontrollapparat behövs ej
	Uppehåll på färja eller tåg
	Standardfrakt: Passagerare
	Standardfrakt: Gods
	Standardfrakt: odefinierad
	Lastning
	Avlastning
	Samtidig Lastning/ Avlastning

Indikatorer	
	Dagligen
	Per vecka
	Två veckor
	Från eller till

Piktogram-kombinationer

Diverse	
	Kontrollort
	Starttid
	Sluttid
	Start "Out of scope": Kontrollapparat behövs ej
	Slut "Out of scope"
	Start "färja / tåg"
	Slut "färja/ tåg"
	Position efter 3 h summerad körtid
	Position "Lastning"
	Position "Avlastning"
	Position Samtidig "Lastning/ Avlastning"
	Position Gränsöverträdelse
	Ort vid arbetsdagens start (Start arbetspass)
	Ort vid arbetsdagens slut (slut arbetspass)
	Från fordon

Diverse	
	Utskrift förarkort
	Utskrift fordon / DTCO 4.1x
	Inmatning fordon/ DTCO 4.1x
	Visning förarkort
	Visning fordon/ DTCO 4.1x
	Lokal tid
	Lokal tid Företag

Kort	
	Förarkort
	Företagskort
	Kontrollkort
	Verkstadskort
	Inget kort isatt

3

Körning	
	Flera förare
	Summan av körtiden under två på varandra följande veckor

Utskrifter	
	Dagliga föraraktiviteter (dygnsvärde) från förarkortet
	Händelser och fel från förarkortet
	Föraraktiviteter (Dygnsvärde) från DTCO 4.1x
	händelser och störningar från DTCO 4.1x
	Hastighetsöverträdelser
	Tekniska data
	Förarens aktiviteter
	Tidsperioder med aktiverad fjärrkontroll
	v-diagram
	Status D1/D2 diagram (option)
	Hastighetsprofiler (option)

Utskrifter	
	Varvtalsfrekvensprofiler (option)
	Sensorinformation
	Säkerhetsinformation

Visning	
	Dagliga föraraktiviteter (dygnsvärde) från förarkortet
	Händelser och fel från förarkortet
	Dagliga föraraktiviteter (dygnsvärde) från fordonet / DTCO 4.1x
	Händelser och störningar från Fordon/ DTCO 4.1x
	Hastighetsöverträdelser
	Tekniska data
	Kort
	Företag
	Senaste totalvikt av fordonet inklusive släp

Visning	
	Tillåtna totalvikt av fordonet inklusive släp

Händelser	
	Isättning av ett ogiltigt färdskrivarkort
	Tidsöverlappning
	Isättning av förarkortet under körningen
	Hastighetsöverträdelse
	Fel i kommunikationen med sensorn
	Tidsinställning (genom verkstad)
	Kortkonflikt
	Körning utan giltigt förarkort
	Senaste kortprocedur har inte avslutats korrekt
	Spänningsbortfall
	Säkerhetsöverträdelse
	GNSS-signal saknas

Händelser	
!??	GNSS fel
!⊗	Tidskonflikt
!Y	Kommunikationsfel DSRC
>⊞	Kontroll hastighetsöverträdelse
!A⊞	Rörelsekonflikt fordon

Fel	
×⊞	Felfunktion av kort
×⊞	Skrivarfel
×A	Internt Fel DTCO 4.1x
×⊞	Fel vid nedladdning
×⊞	Givarfel
×??	Internt GNSS-fel
×Y	Internt DSRC-fel

Körtidsvarningar	
⊞⊞	Rast!

Manuell inmatningsprocedur	
⊞/⊞/⊞	Inmatning "Aktiviteter"
?	Inmatning "Okänd aktivitet"
⊞⊞?	Inmatning Ort vid arbetspassets slut
⊞⊞?	Inmatning Ort vid arbetspassets start

Manöverinformationer	
⊞⊞	Inmatning felaktig
⊞	Åtkomst av meny inte möjlig
⊞⊞	Mata in
⊞⊞	Utskrift inte möjlig
⊞⊞⊞	Inget papper
⊞⊞⊞	Utskrift fördröjd
⊞⊞	Kort felaktigt
⊞⊞C	Mata ut kortet

Manöverinformationer	
⊞⊞	Fel kort
⊞⊞	Utmatning inte möjlig
⊞⊞⊞	Procedur fördröjd
⊞⊞?	Registrering inkonsekvent
⊞A	Apparatfel
⊞⊞1	Ogiltigt om ... dagar
⊞A⊞	Kalibrering om ... dagar
⊞⊞⊞1	Nedladdning av data på förarkortet i dagar ...

VDO-räknare (option)	
⊞⊞	Resterande körtid
⊞⊞	Start av nästa körtid
⊞⊞⊞	Framtida körtid
⊞⊞	Resterande rasttid / vilotid
⊞⊞	Resterande tidsperiod innan dygnsvila, veckovila börjar

3

■ Nationalitetsmärke

Förkortningarna av länderna

A	Österrike
AL	Albanien
AND	Andorra
ARM	Armenien
AZ	Azerbajdzjan
B	Belgien
BG	Bulgarien
BIH	Bosnien och Hercegovina
BY	Vitryssland
CH	Schweiz
CY	Cypern
CZ	Tjeckiska republiken
D	Tyskland
DK	Danmark
E	Spanien *
EC	Europeiska gemenskap
EST	Estland
EUR	Övriga Europa

Förkortningarna av länderna

F	Frankrike
FIN	Finland
FL	Liechtenstein
FR/FO	Färöarna
GE	Georgien
GR	Grekland
H	Ungern
HR	Kroatien
I	Italien
IRL	Irland
IS	Island
KZ	Kazakstan
L	Luxemburg
LT	Litauen
LV	Lettland
M	Malta
MC	Monaco
MD	Moldavien
MK	Makedonien
MNE	Montenegro

Förkortningarna av länderna

N	Norge
NL	Nederländerna
P	Portugal
PL	Polen
RO	Rumänien
RSM	San Marino
RUS	Ryssland
S	Sverige
SK	Slovakien
SLO	Slovenien
SRB	Serbien
TJ	Tadzjikistan
TM	Turkmenistan
TR	Turkiet
UA	Ukraina
UK	Förenade kungariket, Alderney, Guernsey, Jersey, Isle of Man, Gibraltar
UZ	Uzbekistan
V	Vatikanstaten

Förkortningarna av länderna

WLD	Övriga världen
------------	----------------

* Spanska regionerna: → *Spanska regionerna* [▶ 39]

► Spanska regionerna

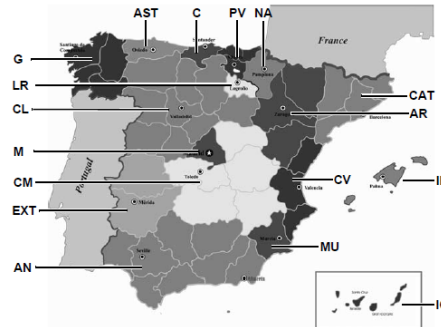

Avb. 5: Regioner i Spanien

Förkortningar av regionerna i Spanien

AN	Andalusien
AR	Aragonien
AST	Asturien
C	Kantabrien
CAT	Katalonien
CL	Kastilien-León
CM	Kastilien-La Mancha
CV	Valencia
EXT	Estramadura
G	Galicien
IB	Balearerna
IC	Kanarieöarna
LR	La Rioja
M	Madrid
MU	Murcia
NA	Navarra
PV	Baskien

3

■ Automatiska aktiviteter efter tändning på/av (förinställning)

Automatiskt inställd aktivitet:

Efter tändning på	
Förare 1 och Förare 2	
⌂	Rast / vilotid
*	Övrig arbetstid
☑	Tillgänglighetstid
?	Ingen ändring

Efter tändning av	
Förare 1 och Förare 2	
⌂	Rast / vilotid
*	Övrig arbetstid
☑	Tillgänglighetstid
?	Ingen ändring

INFORMATION

Definierade inställningar för aktiviteten efter *tändning på/av* kan redan vara programmerade av fordonstillverkaren.

- Markera med (✓) för inställda funktioner i tabellen.

INFORMATION

Undantag är tillägg av aktiviteter på förarkortet. Så länge *Manuell Inmatning* är aktiv, är detta tillval ur funktion. Efter *tändning på/av* finns ingen ändring i aktiviteten.

Den automatiska inställningen efter "*tändning på/av*" visas endast i standardindikeringen. Aktiviteten blinkar i ca 5 sekunder och därefter visas den föregående visningen.

➔ *Displayer* [▶ 42]

Standardinställningar:

➔ *Ställa in aktiviteter* [▶ 57]

Användning (allmänt)

Displayer

Att gå fram och tillbaka i menyer

Sätt i kortet

Urtagning av kortet

Behandling av korten

Ladda ned data

Användning (allmänt)

■ Displayer

► Visning efter tändning på

Om det inte finns något isatt färdskrivarkort i kortplats 1 visas i ca 20 sekunder hänvisningen (1) (H ■ Kort! H) därefter visningen (2).

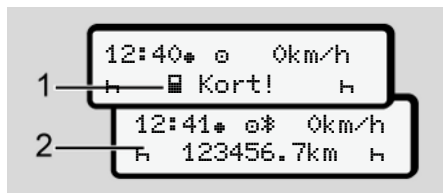

Avb. 6: Visning efter Tändning på

INFORMATION

Förklaring av piktogram → *Visningar under körningen* [► 42]

► Visningar under körningen

Under körningen kan visningarna (a), (b) eller (c) (option) visas.

Fullständig lista med alla piktogram → *Piktogram (översikt)* [► 33].

Genom att trycka på valfri menyknapp [■] / [■], byter du till den önskade visningen.

Visningar under körningen:

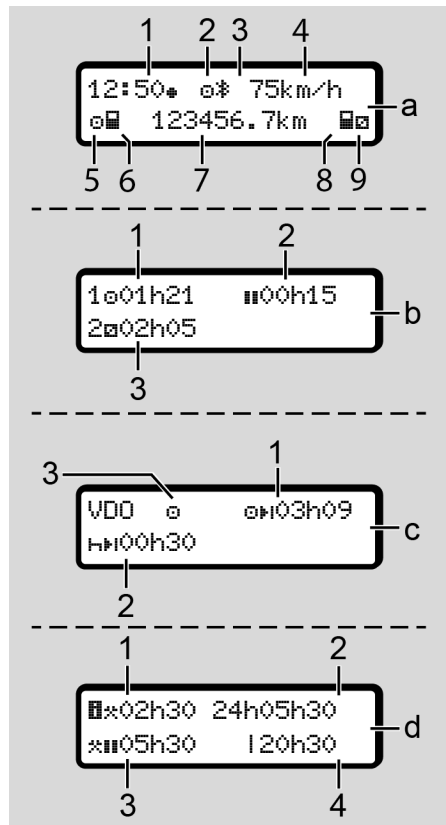

Standardvisning (a):

- (1) Klockslag
med symbol = lokal tid
utan symbol = UTC-tid
- (2) Markör för driftsätt "Drift"
- (3) Kännetecken att Bluetooth är
aktiverad
- (4) Hastighet
- (5) Aktivitet förare-1
- (6) Kortsymbol förare-1
- (7) Totalt antal kilometer
- (8) Kortsymbol förare-2
- (9) Aktivitet förare-2

Visning körnings- och viloperioder (b):

- (1) Körtid Förare-1 efter en giltig
vilotid
- (2) Giltig vilotid i delavbrott på minst
15 minuter och följande 30 minuter
- (3) Tid för förare-2:
pågående aktivitet tillgänglighetstid
 och aktivitetens varaktighet

INFORMATION

Om förarkort inte är isatt visas tider som tilldelas respektive kortplats -1 eller -2.

Visning av resterande kör- och viloperioder (option VDO-räknare) (c):

- (1) Resterande körtid :
(blinkar = denna del av visningen är för närvarande aktiv)
- (2) Nästa giltiga vilotid / dygnsvila eller veckovila :
→ VDO Counter (option) [80]
- (3) Den inställda aktiviteten visas

Visning arbetstidsräknare (Option VDO-räknare:) (d):

- (1) Oavbruten arbetstid:
(varaktighet av den för närvarande inställda arbetstiden utan vilotid)

- (2) Daglig Arbetstid:
(summan av arbetstiden sedan den senaste dygns- eller veckovilotiden)
- (3) Summerad vilotid:
(Summan av vilotiderna under den nuvarande arbetstiden)
- (4) Den aktuella veckoarbetstiden:
(summan av den aktuellt inställda arbetstiden för nuvarande vecka fram till nuvarande tidpunkt)

► Meddelanden

Meddelanden visas oberoende av den aktuella visningen.

Följande orsaker leder till visningen av ett meddelande:

	Händelse
	Fel
	Körtidsvarning
	Manöverinformation

→ *Betydelserna av meddelanden* [108]

► Visning efter tändning av

Efter "tändning av" visas följande:

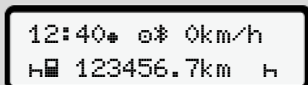

Avb. 7: Visning efter tändning av

■ Att gå fram och tillbaka i menyer

- Välj ut önskad funktion, aktivitet eller värde med knapparna / på inmatningsfältet.
- Bekräfta ditt val med knappen .

► Menyer när fordonet står stilla

När fordonet står stilla och förarkortet är isatt kan du hämta ytterliga data från förarkortet.

➔ *Andra menynivån – menyfunktioner*
[86]

■ Sätt i kortet

VIKTIGT

Beakta trafiksäkerheten

- Isättning av kortet som förare är endast tillåtet när fordonet står stilla.
- Isättning av kortet under körning är möjlig, men inte tillåten. Detta lagras som händelse.

Se till att kortplatserna alltid förblir stängda.

Kortplatsens skydd får inte avlägsnas för att förhindra inträngning av damm, smuts eller vattenstänk.

INFORMATION**Val av kortplats**

- Kortplats-1 (vänster kortplats) för kortet av den körande föraren.
- Vid flera förare: Kortplats-2 (höger kortplats) för kortet av föraren som inte kör för närvarande.
- För företagskortet: Fritt val av kortplats.

INFORMATION

För användningen av ADR-varianten måste tändningen vara påslagen.

Beakta de särskilda säkerhetsinformationerna för användningen av ADR-varianten av DTCO 4.1x i miljöer med explosionsrisk.

→ *ADR-variant (ex-variant)* [25]

1. Håll då kombinationsknappen Förare-1 eller Förare-2 nedtryckt i mer än två sekunder.



Avb. 8: Kort krävs (kombinationsknapp)

2. Kortinmatningen körs ut. Fäll försiktigt ned skyddet av kortinmatningen.



Avb. 9: Fäll ned skyddet

3. Sätt i ditt kort – med chipp uppåt och pil framåt – i kortplatsen.



Avb. 10: Sätt i kortet

4. Fäll försiktigt upp skyddet av kortinmatningen.
5. Skjut kortinmatningen in i kortplatsen tills denna snäpper in. Informationerna från kortets chipp läses in. Under inläsningen av ett kort i Kortplats-1 kan ytterligare ett kort sättas in i kortplats-2:

- Flera förare: förarkortet av den andra föraren som inte kör för närvarande.
- Avläsning av data från kort och massminne: Företagskortet.

Beroende på det isatta kortet följer menystyrda manöversteg.

- För det första och (om det är isatt) det andra förarkortet
→ *Början av arbetspasset - Sätta i förarkortet* [51]
- För företagskortet
→ *Anmälning - Sätta i företagskortet* [71]

INFORMATION

Indikerar DTCO 4.1x under inmatningen av kortet att det inte är giltigt, avbryts inmatningsprocessen (isättnings avbruten).

► Språk

Det visade språket bestäms av:

- Isatt förarkort på kortplats-1.
- Färdskrivarkortet som har ett högre värde, t.ex. företagskort, eller kontrollkort.

Alternativt till den automatiska språkställningen går det att individuellt ställa in ett önskat språk.

→ *Ställa in språket* [80]

■ Urtagning av kortet

INFORMATION

Det går endast att ta ut korten ur kortplatsen när fordonet står stilla.

VIKTIGT

Skydd mot manipulation

Ta ut förarkortet ur kortplatsen:

- Vid arbetspassets slut
- Vid byte av förare- eller fordon.

INFORMATION



För användningen av ADR-varianten måste tändningen vara påslagen.

Beakta de särskilda säkerhetsinformationerna för användningen av ADR-varianten av DTCO 4.1x i miljöer med explosionsrisk.

→ *ADR-variant (ex-variant)* [25]







Avb. 11: Kort krävs (kombinationsknapp)

1. Håll då kombinationsknappen Förare-1 eller Förare-2 nedtryckt i mer än två sekunder:
På displayen visas därefter:
 - Namnet av kortets innehavare.
 - En förloppsindikator för dataöverföringen från chippet till kortet.
 - Förfrågan för Avregistrering.
2. Välj ut den önskade funktionen med hjälp av knapparna  / :
 - Förarkort:
Val av landet där du befinner dig just nu.

INFORMATION

Sker det inte någon inmatning av landet inom en minut avbryts utmatningen av kortet.

- Företagskort:
 - Tryck  , om du vill avregistrera företaget vid DTCO 4.1x. .
 - Tryck   om företagsspärren ska förbli aktiverad.

INFORMATION

Vid en avaktiverad företagsspärr förblir ditt företags lagrade data spärrat för ett annat företag.

3. Bekräfta valet med knappen .

INFORMATION

I följande fall visas en information:

- Periodisk efterkontroll av DTCO 4.1x
- Giltigheten av företags- eller förarkortet går ut
- Nedladdning av data på förarkortet skall ske

INFORMATION

Om ett isatt kort bearbetas (för kortets inmatning eller utmatning) och utmatningen av ett kort i en annan kortplats krävs, avslutar DTCO 4.1x först den pågående processen för det första kortet innan utmatningsprocessen för det andra kortet startas.

4

Kortinmatningen för vederbörande kortplats körs ut.

4. Ta ur kortet.
5. Fäll försiktigt upp skyddet av kortinmatningen.
6. Skjut kortinmatningen in i kortplatsen tills denna snäpper in.

■ Behandling av korten

- Böj eller bryt inte färdskrivarkortet och använd det inte för andra ändamål.
- Använd inte ett skadat färdskrivarkort.
- Håll kontaktytorna rena, torra och fria från fett och olja (förvara alltid i skyddshöljet).
- Skydda kortet mot direkt solljus (låt det inte ligga på instrumentpanelen).
- Lägg det inte direkt intill kraftiga elektromagnetiska fält.
- Använd inte kortet efter dess giltighetsdatum. Ansök om ett nytt färdskrivarkort i god tid.

■ Ladda ned data

▶ från förar- eller företagskortet



EXPLOSIONSFARA

Vid ADR-varianten består explosionsfara på grund av restspänningar och öppna gränssnitt

I miljöer med explosionsrisk leder användningen av knapparna av DTCO 4.1x, isättningen av kort, öppnandet av skrivarfacket eller öppnandet av framsidans gränssnitt till en ökad explosionsfara.

- Skyddet måste vara stängt.
- Inga data får laddas ned.

INFORMATION

För nedladdningen får bara ett förarkort (kortet av förare-1 eller förare-2) vara isatt.

Är båda korten isatta fungerar inte dataöverföringen.

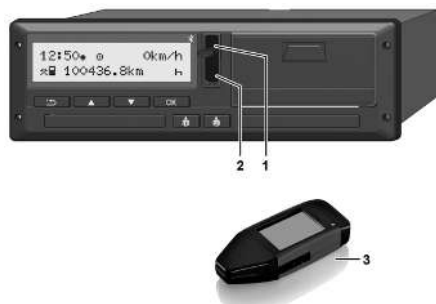

Avb. 12: Anslutning till framsidans gränssnitt

1. Fäll luckan (1) av framsidans gränssnitt uppåt.
2. Isättning av Download Key(3) i framsidans gränssnitt (2). Nedladdningen startar automatiskt.

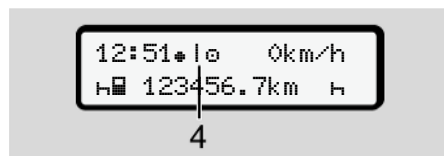

Avb. 13: Piktogram: Dataöverföring

Under dataöverföringen visas motsvarande piktogram (4).

INFORMATION

Möjlig dataförlust vid överföringen till din Download Key.

Avbryt inte förbindelsen till framsidans gränssnitt under dataöverföringen.

3. Stäng skyddet när data har laddats ned (1).

► Identifiering av data

För kopierade data används en digital signatur (identifiering).

Utifrån denna signatur kan data tilldelas ett visst förarkort samt en kontroll om att de är fullständiga och äkta utföras.

INFORMATION

Detaljerad information om programvaran för utläsning eller om Download Key hittar du i respektive dokumentation.

► Ladda ned från massminnet

Data från massminnet kan bara laddas ned med företagskortet.

På din Download Key kan du ställa in vilka data (kort- eller massminne) som ska laddas ned.

► Fjärrstyrd nedladdning (option)

Med hjälp av ett styrningssystem för fordonsflottan (fjärrstyrningsdrift) kan man efter den lyckade autentiseringen av ett företagskort (serverbaserat) även fjärrstyrt ladda ned data.

INFORMATION

Detaljerad information angående hård- och programvarukomponenter samt deras användning hittar du i vederbörande dokumentation.

Betjäning genom förare

Förarkortets funktioner

Början av arbetspasset - Sätta i förarkortet

Ställa in aktiviteter

Lastning/ Avlastning (cabotagetrafik)

Arbetspass slut - ta ut förarkort

Manuella inmatningar (notering/ tillägg)

Förar- / fordonsbyte

Sätta i förarkortet för första gången

Betjäning genom förare

■ Förarkortets funktioner

Med förarkortet identifierar sig föraren vid DTCO 4.1x.

Förarkortet är avsett för normal körning och tillåter lagring, visning, utskrift eller (vid isatt förarkort) nedladdning av aktiviteter.

INFORMATION

Förarkortet kan inte överlåtas.

INFORMATION

Menyfunktionerna för visningen och utskriften av förardata är endast tillgängliga om respektive kort har satts i.

Till exempel visas menypunkten Utskrift  Förare 2 endast, om ett förarkort är isatt i kortplats-2.

■ Början av arbetspasset - Sätta i förarkortet

INFORMATION

"*Manövrering genom förare*" motsvarar driftsättet "*Drift*" enligt tillämpningsföreskrifterna (EU) 2016/799 I C i den aktuellt gällande formuleringen.
→ *Driftsätt (översikt)* [[▶ 27](#)]

INFORMATION

För manövreringen av ADR-varianten måste tändningen vara påslagen.

Beakta de särskilda säkerhetsinformationerna för användningen av ADR-varianten av DTCO 4.1x i miljöer med explosionsrisk.

→ *ADR-variant (ex-variant)* [[▶ 25](#)]

▶ 1. Sätt i kortet

Sätt in förarkortet i valfri kortplats när arbetspasset börjar (arbetsdagens start).

→ *Sätt i kortet* [[▶ 44](#)]

- Med Isättning av förarkortet kopplas displayen om till språket som är inställt på förarkortet.

INFORMATION

Du kan ställa in språket i menyn.

→ *Ställa in språket* [[▶ 80](#)]

Menyn som visas leder dig steg för steg genom menyn ända tills DTCO 4.1x är fullständigt redo för drift:

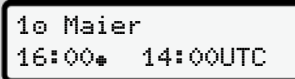

a. 10 Maier
16:00 14:00UTC

Avb. 14: Välkomstkärmen

5

Under ca. 3 sekunder visas namnet av kortinnehavaren, inställd lokal tid (till exempel 16:00***) och UTC-tid (till exempel 14:00UTC) (tidsfördröjning = två timmar i sommartid).

Under inläsningen av kortet är det inte möjligt att göra inmatningar.

När du trycker på en tangent visas detta meddelande:



Vänta!

eller:

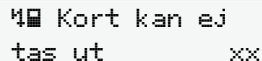

Kort kan ej
tas ut xx

det följer inläsningen av kortets data:



b. 10 Maier
----- ○

Avb. 15: Inläsning av kortets data

Till vänster står numret av kortplatsen där kortet är isatt.

Bredvid står förarens namn (inläst från förarkortet).

En förloppsindikator visar den fortsatta inläsningen av förarkortet.

INFORMATION

Så länge den manuella inmatningen av föraraktiviteter är möjlig, men inte har startats ännu, tillhandahåller DTCO 4.1x en möjlighet för föraren att mata ut detta förarkort utan att ytterligare dataposter har lagrats på kortet eller på DTCO 4.1x.



c. Senaste uttag
15.03.23 16:31*

Avb. 16: Visning av senaste urtagning

Under ca 4 sekunder visas datum och klockslag för senaste urtagning av kortet i lokal tid (symbol *).

INFORMATION

Se till att körningens data är fullständig. Enligt förordning ska aktiviteterna, som inte kan registreras på förarkortet, matas in manuellt i efterhand.

Därefter följer en förfrågan för manuellt tillägg:

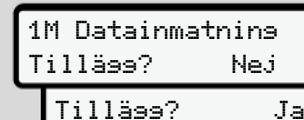

d. 1M Datainmatning
Tillägg? Nej
Tillägg? Ja

Avb. 17: Tillägg som option

- Du kan tillägga aktiviteter;
 - *Manuella inmatningar (notering/tillägg)* [▶ 61]
 - Om "inga aktiviteter" skall läggas till, välj ut **Nej**; fortsatt jämför steg i.
 - Med **Jä** uppmanar DTCO 4.1x dig att genomföra den manuella inmatningen; efterföljande Display:

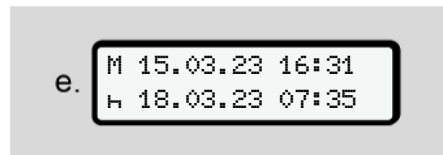

Avb. 18: Inmatningsoptioner

M = Manuell inmatning
H = aktivitetens inmatningsfält blinkar

Tidsperioden mellan urtagning (1. rad) och den aktuella isättningsproceduren (2. rad) visas i lokal tid.

→ *Ställa in aktiviteter* [▶ 57]

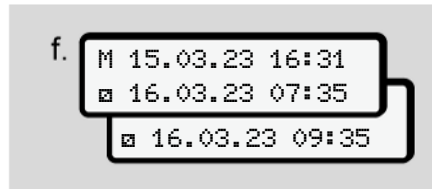

Avb. 19: 2. Rad = Inmatningsblock

- Du kan successivt mata in de nödvändiga uppgifterna (blinkande inmatningsfält) i följande ordning: *Aktivitet /dag/månad/år/timme/minut.*

Proceduren avslutas, när tidpunkten för isättningsproceduren har uppnåtts.

INFORMATION

DTCO 4.1x avvisar urtagning av förarkortet, tills inmatningsproceduren har avslutats korrekt. För en urtagning av förarkortet måste du kräva urtagningen på nytt när DTCO 4.1x har avslutat inmatningsproceduren.

Därefter följer begäran om inmatning av landet.

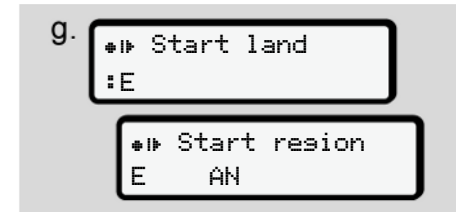

Avb. 20: Urval av landet

- Välj ut landet och möjligen regionen för tillägget och bekräfta ditt val med **OK**.
→ *Nationalitetsmärke* [▶ 38]

INFORMATION

För Spanien behöver du även ange regionen.

INFORMATION

Du kan med tangenten **ESC** avbryta inmatningen om du genast vill fortsätta ditt arbetspass.

5

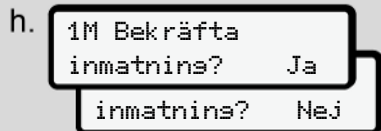

Avb. 21: Bekräftelsen för inmatningen

- Bekräfta inmatningen med Ja eller Nej.

INFORMATION

Vid urvalet Nej visas inmatningarna på nytt och du kan korrigera dem om det behövs.

- Första gången kortet sätts i
När kortet sätts i för första gången följer ytterligare frågor:
→ **Sätta i förarkortet för första gången**
[▶ 67]

Standardvisningen följer.

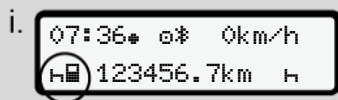

Avb. 22: Standardvisning med isatt kort

Symbolerna som lyser upp har följande betydelse:

- _ = Förarkortet befinner sig i kortplatsen.
- = Du kan påbörja körningen, relevant data har nu matats in.



Avb. 23: Redo för drift

DTCO 4.1x visar att körning kan påbörjas, dessutom om det gäller en enskild förare (⊖) eller flera förare (⊖⊖).

INFORMATION

Om körberedskap inte visas, kontrollera, om ett giltigt förarkort är isatt i kortplats-1 och möjligen kortplats-2, att alla nödvändiga krav har uppfyllts och att det inte finns någon kortkonflikt.

INFORMATION

Har det satts i två förarkort är, kräver DTCO 4.1x inmatningen av det andra förarkortet, så fort det första förarkortet har matats in och körberedskapen har visats.

INFORMATION

Symbolen ■ visas för båda kortplatserna.

Har korten för förare-1 och förare-2 satts i kan körningen påbörjas när symbolen ■ för förare-1 visas.

► 2. Ställa in aktivitet

Med kombinationsknappen för respektive kortplats ställer du in  den aktivitet som du för tillfället önskar utföra.

→ *Ställa in aktiviteter* [[57](#)]

- Vid byte av lokal tid: Ställ in klockslaget på lokal tid.
→ *Ställa in lokal tid* [[99](#)]

DTCO 4.1x är redo.

INFORMATION

När körningen påbörjas avslutas varje påbörjade manuella inmatning - även för förare-2.

VIKTIGT

Ställ vid en rast eller vilotid aktiviteten ovillkorligen till .

Fel vid DTCO 4.1x eller vid systemkomponenterna visas på displayen → *Betydelse av meddelanden* [[108](#)].

- Bekräfta meddelandet med knappen .

► Inmatningen av land – manuellt

En gränsöverträdelse känner DTCO 4.1x igen automatiskt → *Gränsöverträdelse* [[32](#)].

Om DTCO 4.1x inte känner igen en gränsöverträdelse automatiskt, måste bytet av land genomföras manuellt:

Inmatning av landet vid arbetspassets start



Avb. 24: Inmatningsoption - Start Land

- Välj ut och bekräfta symbolen ? Start land.
- Välj ut och bekräfta land.
→ *Nationalitetsmärke* [[38](#)]



INFORMATION

I Spanien måste du även ange regionen där din körning påbörjas.
→ *Spanska regionerna* [[39](#)]

Uppgift om landet vid arbetspassets slut



Avb. 25: Inmatning - Slut Land

- Symbolen i första inmatningsfältet  väljs ut och bekräftas ? Slut land.
- Välj ut och bekräfta land.

5

Val av länder

- Manuellt tillägg
Vid ett manuellt tillägg kan de 4 senast inmatade länderna visas via knapparna **▲** / **▼**.
Markering: Kolon framför nationalitetsmärket **≡**B.
- Aktuell tidpunkt
Vid den aktuella tidpunkten visas landet som senast har varit tillgängligt via GNSS.
Kolon framför nationalitetsmärket **≡**B.

INFORMATION

Detta är även tillgängligt för urvalet av regionen - till exempel i Spanien.

Det fortsatta valet sker i bokstavsordning med början på bokstav **A**:

- Tangenten **▲**: A, Z, Y, X, ... o.s.v.
- Tangenten **▼**: A, B, C, D, ... o.s.v.

INFORMATION

Har en Fordonsidentifiering aktiverats, tillhandahåller DTCO 4.1x ett urval av länder beroende på lokaliseringen av fordonet vid tidpunkten av förarkortets isättning.

Kan ett land genom en fordonsidentifiering inte fastställas (fordonet befinner sig utanför de tillgängliga kortdata eller positionsberäkningen pågår ännu), tillhandahåller DTCO 4.1x de senast inmatade fyra länderna eller regionerna.

INFORMATION

Om du håller knappen **▲** / **▼** nedtryckt går urvalet fortare (auto-repeat-funktion).

INFORMATION

De föreslagna lokaliseringarna är bara förslag för ett enklare urval. Se till att du som förare väljer ut landet där du faktiskt befinner dig.

► Avbrott i inmatningsproceduren

Genomförs det inte någon inmatning på 30 sekunder visas följande display:

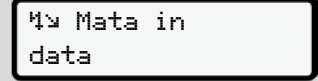

Mata in
data

Avb. 26: Uppmaning om inmatning vid displayen

Om du efter ytterligare 30 sekunder trycker på knappen **OK** kan du fortsätta med inmatningen.

Sker det inte någon inmatning och trycks det inte någon knapp på DTCO 4.1x inom tio minuter, matas förarkortet ut ur kortfacket.





Redan inmatade data som inte har bekräftats raderas för att säkerställa att endast korrekta och av dig bekräftade data lagras. Detta gäller den fjärrstyrda inmatningen såväl som den manuella inmatningen vid DTCO 4.1x.

Genom att trycka på kombinationsknappen  avbryts den "manuella inmatningen". Även detta avbryts, om färden påbörjas under inmatningen.

■ Ställa in aktiviteter

► Möjliga Aktiviteter

Följande aktiviteter kan ställas in:

	Körtid (automatiskt vid körning)
	All annan arbetstid
	Tillgänglighetstider (väntetider, passagerartid, vilotid för förare-2 när fordonet är i rörelse)
	Raster och viloperioder

► Byte av aktivitet



INFORMATION

Du kan bara ställa in aktiviteterna när fordonet står stilla.

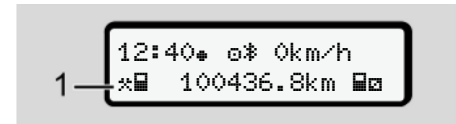
- Som förare använder du kombinationsknappen  för förare-1. Standardvisning visas.



Avb. 27: Standardvisning med aktivitet (1)

- Tryck på kombinationsknappen  tills den önskade aktiviteten visas på displayen (1).
- I driftsättet Flera förare: Som andreförare (förare-2) ska du trycka på knappen .

5

► Ställa in automatiskt

DTCO 4.1x kopplar automatiskt till följande aktiviteter:

vid ...	Förare-1	Förare-2
Körning	☒	☒
Fordonsstopp	*	☒

INFORMATION

Kontrollera att räknarens (option) beräkning är korrekt:

- Vid slutet av ett arbetspass eller när du tar ut en rast måste du ställa in aktiviteten \mathcal{H} .

Automatisk inställning efter tändning på/ av (förinställning)

Efter tändning på / av kan DTCO 4.1x koppla om till en definierad aktivitet, exempelvis \mathcal{H} .

Denna aktivitet kan programmeras med ett företagskort eller av en auktoriserad bilverkstad.

Aktiviteten (1) och / eller (2) som ändras automatiskt beroende på om tändningen är på eller tändningen är av visas i standardvisningen. Den blinkar i ca. 5 sekunder.

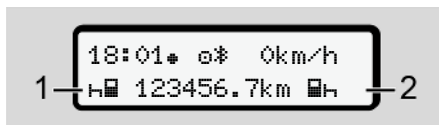

Avb. 28: Aktiviteten blinkar i standardvisningen

Efter tändning på visas den föregående visningen.

Exempel:

Du har valt ut "Räknare" och slår från tändningen.

När du slår på tändningen visas "Räknaren" efter 5 sekunder åter igen.

► Notera aktiviteter för hand

INFORMATION

Beakta förordningen.

Enligt förordning (EU) 165/2014 ska aktiviteter som inte kan registreras på förarkortet manuellt tilläggas i efterhand.

I följande fall bör aktiviteter noteras manuellt:

- Vid en defekt av DTCO 4.1x.
- Vid förlust, stöld, skada eller om förarkortet inte fungerar korrekt.

I dessa fall måste du vid start och slut av körningen eller arbetspasset göra en dygnsutskrift vid DTCO 4.1x.

På pappersrullens baksida kan du för hand **(2)** notera dina aktiviteter och komplettera utskriften med personuppgifter **(1)**.

o *Mustermann Heinz*
 o F 112345678901234 5 6
 A No. *VS VM 612*
 •+ *VS-Villingen*
 ++ *München*
 + km *92 978*
 km + *92 610*
 km *368*
 Dat. *12.10.2020*
Mustermann Heinz
 (Signature)

DTCCOP 1 E1 174
 Tachograph E1 84 E2 25

Avb. 29: Notera aktiviteter

Betydelsen av symbolerna

o	För- och familjenamn
o F	Förarkortets eller körkortets nummer
A No.	Registreringsskylt
•+	Ort vid arbetspassets start
++	Ort vid arbetspassets slut
+km	Kilometerställning vid arbetspassets slut
km+	Kilometerställning vid arbetspassets start
km	Antal körda kilometer

INFORMATION

Följ de i ditt land gällande lagbestämmelserna.

■ Lastning/ Avlastning (cabotagetrafik)

Du kan dokumentera lastnings-/ avlastningsprocesser i DTCCO 4.1x inom ramen av regleringarna för cabotagetrafiken (gränsöverträdande transport).

DTCCO 4.1x lagrar ort och tid av en lastnings/ avlastningsprocess.

Inmatningsmeny: → *Menypunkt inmatning fordon* [► 98]

5

■ Arbetspass slut - ta ut förarkort

INFORMATION

För att skydda personliga data borde du ta ut ditt förarkort vid slutet av varje arbetspass.

Det går endast att ta ut förarkortet ur kortplatsen när fordonet står stilla.

INFORMATION

För användningen av ADR-varianten måste tändningen vara påslagen.

Beakta de speciella säkerhetsinformationerna för användningen av ADR-varianten i miljöer med risk för explosioner.
→ *ADR-variant (ex-variant)* [25]

1. Avsluta till slutet av arbetspasset respektive aktivitet (vid arbetsdagens slut) eller vid byte av fordon, t. ex. Vilotid H .
→ *Ställa in aktiviteter* [57]

2. Håll tangenten H nedtryckt i minst 2 sekunder.



Avb. 30: Uppgifter om företagets nuvarande lokalisering

3. Välj ut land med knapparna \blacktriangle / \blacktriangledown och bekräfta valet med knappen OK .
→ *Inmatning av landet vid arbetspassets start* [55]

INFORMATION

Om funktionen står till förfogande kan du vid DTCO 4.1x göra en dygnsutskrift innan kortet matas ut.

INFORMATION

Sker det inte någon inmatning av landet inom en minut avbryts utmatningen av kortet.

4. Numret av kortplatsen och förarens efternamn visas.
En förloppsindikator visar registreringen av förarkortet.
5. Ta ut förarkortet ur kortplatsen.
→ *Urtagning av kortet* [46]
Detta gäller även för drift med flera förare. Sedan sätter du i ditt förarkort i den andra kortplatsen.
Displayen visar:

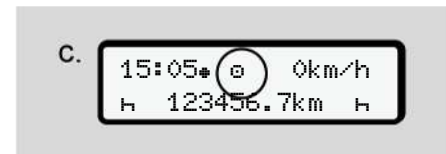

Avb. 31: Standardvisning utan Kort

6. Skriv ut – om du önskar - de lagrade aktiviteterna och händelserna med hjälp av utskrivningsmenyn.
→ *Andra menynivån – menyfunktioner* [86]

INFORMATION

Om du behöver en utskrift för de senaste 24 timmarna så vänta om det är möjligt fram till nästa dag.

Därmed kan du säkerställa att även den senaste aktiviteten visas fullständigt i utskriften.

■ Manuella inmatningar (notering/ tillägg)

Om du efter det att förarkortet har satts i vid frågan 1M Datainmatning Tillägg? Jahar bekräftat med Ja (steg d) visas inmatningarna som kan ändras manuellt ,(steg e).

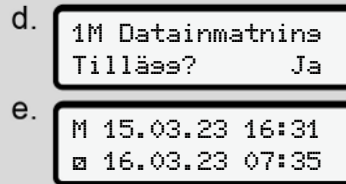

Avb. 32: Displayer med justeringsmöjlighet

Dessa inmatningar kan du endast genomföra successivt (knapparna **▲** / **▼** och **OK**).

Vid fel inmatning kan du med tangenten **↶** gå tillbaka och upprepa inmatningen.

Uttag (15/03/23) 16:31 Lokal tid Isättning (18/03/23) 07:35 Lokal tid

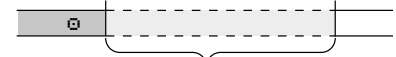

Tidsperiod med okänd aktivitet
Avb. 33: Exempel för en tidsperiod med okänd aktivitet

Följande inmatningar är möjliga:

- Lägg till aktiviteten **h** vilotid:
→ *Lägg till aktiviteten vilotid [▶ 63]*
- Fortsätta arbetstid:
→ *Fortsätt aktiviteterna [▶ 64]*
- Fortsätta arbetstid, avsluta arbetstid och/ eller genomföra vissa aktiviteter före en arbetstid:
→ *Fortsätt aktiviteterna och genomföra vissa aktiviteter före andra [▶ 65]*

Dessa möjligheter efter isättning av ditt förarkort är även allmänt giltiga för valet av den aktuella aktiviteten.

5

► Kräva förarkortet vid den manuella inmatningen

1. Kräv med tangenten **☰** kortet för manuell utmatning.

Frågan för manuell inmatning visas:

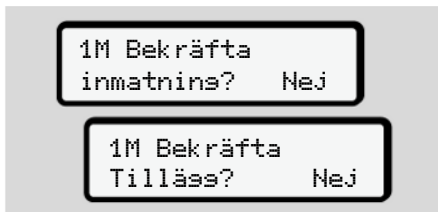

Avb. 34: Tillägg som option

2. Välj ut med knapparna **▲** / **▼** **Nej** och bekräfta med tangenten **OK**.
3. fortsätt med steg 3.
→ *Arbetspass slut - ta ut förarkort*
[60]

Manuell inmatning avbryts.
Färdskrivaren DTCO 4.1x lagrar aktiviteten för den okända tidsperioden ?.

► Lägg till aktiviteten vilotid

Uttag (15/03/23) 16:31 Lokal tid	Isättning (18/03/23) 07:35 Lokal tid
⊖	+
Lägg till vilotid	

Beakta ovillkorligen: Inmatningen sker i lokal tid.

- Efter urvalet **Ja** för ett tillägg:
- Välj ut och bekräfta aktiviteten **H** med tangenten **OK**.
Visningen byter till nästa blinkande inmatningsruta. Om du håller tangenten **OK** nedtryckt, går visningen tillbaka till visningens senaste inmatning.
- Bekräfta även den sista inmatningen av minuten med tangenten **OK**.
- Följ menystyrningen.

5

► Fortsätt aktiviteterna

Uttag (24/03/23) 23:32 Lokal tid	Isättning (25/03/23) 02:30 Lokal tid
00:20 Lokal tid	
Lägga till aktiviteter	

Beakta ovillkorligen: Inmatningen sker i lokal tid.

- Välj och bekräfta första aktiviteten * med tangenten **OK**.
- Mata successivt in dag och klockslag och bekräfta vederbörande med tangenten **OK**.
- Välj och bekräfta den andra aktiviteten ■ med tangenten **OK**.
- Mata in dag och klockslag och bekräfta detta med tangenten **OK**.
- Bekräfta även den sista inmatningen av minuten med tangenten **OK**.
- Följ menystyrningen.

► Fortsätt aktiviteterna och genomför vissa aktiviteter före andra

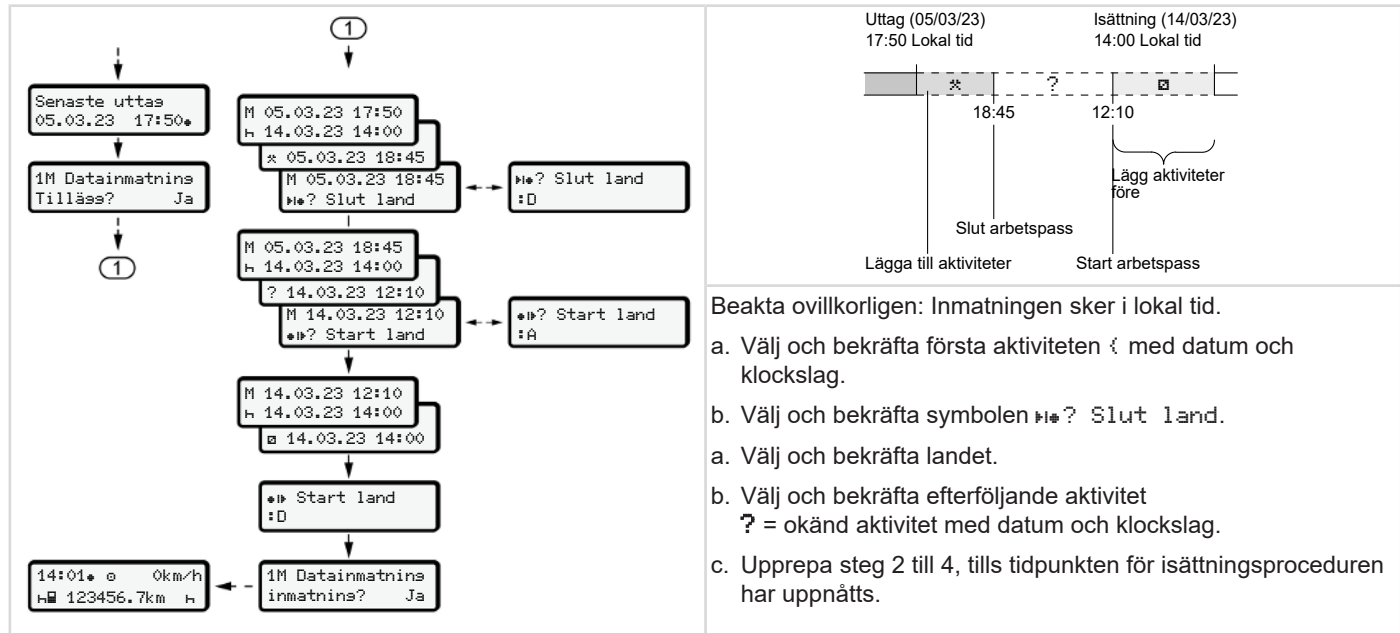

■ Förar- / fordonsbyte



Avb. 35: Byt förarkort

► Fall 1 – Flera förare

Förare-2 blir till Förare-1.

- a. Förarkorten tas ut ur kortplatserna och sätts in i den vederbörande andra kortplatsen.
- b. Ställa in önskad aktivitet:
→ *Ställa in aktiviteter* [► 57].

INFORMATION

Vid flera förare kan kortet av förare-1 sättas i först för att kunna påbörja körningen snabbare. Redan vid inläsningen av kortet av förare -1 kan kortet av förare -2 sättas i. Körningen kan börja så snart symbolen ■ för förare -1 och symbolen ■ för förare-2 visas.

► Fall 2 – Slut arbetspass

Förare-1 och/eller förare-2 lämnar fordonet.

- a. Vederbörande förare framställer eventuellt en dygnsutskrift, kräver sitt förarkort och tar ut förarkortet ur kortplatsen.
- b. Den nya fordonsbesättningen sätter i förarkortet, allt enligt funktion (förare-1 eller förare-2), i kortplatsen.

► Fall 3 - blanddrift

Körning med olika färdskrivartyper.

- Till exempel med en analog färdskrivare med registrering av diagramblad eller ...
- Digital färdskrivare med förarkort enligt förordning (EU) 165/2014, till exempel DTCO 4.1x.

Vid en kontroll måste föraren kunna uppvisa följande för innevarande vecka och de senaste 28 dagarna:

- Förarkort **(1)**,
- de relevanta dygnsutskrifterna från den digitala färdskrivaren **(2)**, t.ex. om förarkortet skadas eller fungerar felaktigt,
- diagramblad som har beskrivits **(3)**,
- aktiviteter som har noterats för hand.

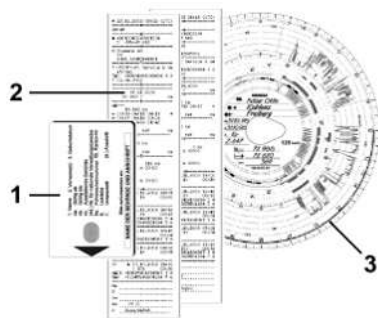

Avb. 36: Exempel på dokumenten som bör medföras

INFORMATION

Följ de i ditt land gällande lagbestämmelserna.

■ Sätta i förarkortet för första gången

► Användning av data

När du sätter in kortet för första gången får du frågan om du godkänner bearbetningen av dina personliga uppgifter i hänsyn till skyddet av dina personuppgifter.

→ *Skydd av personliga uppgifter* [► 9]

► Anmälningen löper ut

Frågan kommer automatiskt när du anmäler dig för första gången vid DTCO 4.1x.

Den följer efter val av land.

INFORMATION

Du kan ändra inmatningarna i efterhand: → *Menypunkt inmatning förare-1 / förare-2* [► 95]

ITS-data friges

INFORMATION

För att aktivera Bluetooth måste du ha godkänt lagringen av ITS-data (→ *Personliga ITS data* [► 10]).

1 Skriv ut
ITS data? Ja

Avb. 37: Frågan efter personliga data

1. Välj ut med knapparna **Y** / **Y** Ja eller **N** Nej.
2. Bekräfta med tangenten **OK**.
Ett meddelande visas för att lagra inmatningen:

Datainmatning
sparad

Avb. 38: Bekräftelse av lagringen

5

VDO-data friges

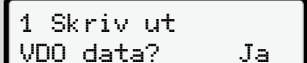

1 Skriv ut
VDO data? Ja

Avb. 39: Frågan angående särskilda personliga uppgifter

3. Välj ut med knapparna / Ja eller Nej
4. Bekräfta med tangenten OK.
Ett meddelande visas för att lagra inmatningen:

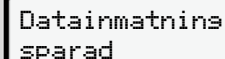

Datainmatnings
sparad

Avb. 40: Bekräftelse för andra lagringen

aktivera Bluetooth

Aktiveringen av Bluetooth kan genomföras i denna meny eller senare i menyn "Bluetooth":
Beskrivningen av aktiveringen hittar du här: → *Koppla bluetoothförbindelse* [ 96]

Avsluta anmälingen

Nu följer den vanliga anmälingen vid DTCO 4.1x.
→ *Början av arbetspasset - Sätta i förarkortet* [ 51]

Manövrering genom arbetsgivare

Företagskortets funktioner

Menyfunktioner i driftsättet Företag

Anmälning - Sätta i företagskortet

Mata in medlemsstat och registreringsskylt

Ta ut företagskortet

Manövrering genom arbetsgivare

■ Företagskortets funktioner

INFORMATION

Företagskortet är endast avsett för datahanteringen genom företaget och inte för körningen.

Om du kör med företagskortet visas meddelandet !ⓘ Färd utan kort xx.

INFORMATION

Beakta landets gällande lagliga bestämmelser.

Arbetsgivaren ser till att företagskortet används korrekt.

- Följ de i ditt land gällande lagbestämmelserna.

Med företagskortet identifierar sig ett företag gentemot DTCO 4.1x.

Företagskortet är beviset för den korrekta driften av fordonet. Genom företagskortet kan respektive fordon tilldelas företaget angående samtliga relevanta data.

Företaget kan ansöka om flera företagskort.

Oberoende av förarna lagras samtliga fordonsrörelser och tider i massminnet av färdskrivaren.

Företaget måste enligt lagstiftning lagra dessa data och ställa dem till förfogande för respektive kontrollmyndighet.

Företagskort är giltigt i fem år. Ett följekort kan sökas tidigast 6 månader före det aktuella kortets giltighetstid går ut.

Vid skada, stöld eller förlust av kortet måste företaget lämna in följande dokument för en ny ansökning:

- vid förlust av kortet en skriftlig förklaring angående förlusten
- vid stöld bevis för en polisanmälan
- eller skada eller felfunktion det gamla kortet

När företagskortet sätts i för första gången genomförs företagets registrering vid DTCO 4.1x så att denna används som företagets färdskrivare fram tills företaget avregistrerar sig eller ett annat företagskort sätts i. Därigenom är rätten till åtkomst av data som tilldelas företaget garanterad.

Företagskortet tillhandahåller följande möjligheter inom ramarna av din rättningsnivå:

- Registrera och avregistrera företaget vid DTCO 4.1x till exempel vid fordonsförsäljning, utgång av hyrestiden

- Inmatning av en medlemsstat och registreringsskylten av fordonet
→ *Mata in medlemsstat och registreringsskylt* [▶ 73].
- Åtkomst av data i massminnet och data som tilldelas företaget, till exempel händelser, störningar, hastighet, förarens namn
- Åtkomst av data på ett isatt förarkort
- Snabb åtkomst av framsidans gränssnitt för en auktoriserad nedladdning av data i massminnet

Inom EU måste data laddas ned från massminnet var tredje månad.

I följande fall rekommenderar vi också att du laddar ned data från dataminnet:

- Försäljning av fordonet
- Fordonet tas ur drift
- Vid ett byte av DTCO 4.1x

■ Menyfunktioner i driftsättet Företag

Navigering inom menyfunktionerna sker principiellt alltid enligt samma princip.

→ *Att gå fram och tillbaka i menyer* [▶ 44].

Om företagskortet emellertid befinner sig i kortplats-2, så är alla huvudmenyer som tilldelas kortplats-2 spärrade.

→ *Spärr av menyåtkomst* [▶ 89].

I detta fall kan du endast visa, skriva ut eller ladda ned data av ett isatt förarkort i Kortplats 1.

→ *Första menynivå – Standardvärden* [▶ 78].

■ Anmälning - Sätta i företagskortet

INFORMATION

Manövrering genom arbetsgivare motsvarar driftsättet "Arbetsgivare" arbetsgivare enligt tillämpningsföreskrifterna (EU) 2016/799 Bilaga I C i den aktuellt gällande formuleringen.

- Sätt in företagskortet i valfri kortplats;
→ *Sätt i kortet* [▶ 44].
Med isättningen av företagskortet ställs språket som har lagrats på kortet in på displayen.

INFORMATION

Du kan ställa in en individuell språkpreferens.

→ *Ställa in språket* [▶ 80]

Menyn som visas leder dig steg för steg ända tills DTCO 4.1x är fullständigt redo för drift:

6

a. 10 Maier
16:00 14:00UTC

Avb. 41: Välkomstskärmen

Under ca tre sekunder visas namnet av kortets innehavare, den inställda lokala tiden 16:00 och UTC-tiden 14:00UTC (tidsfördröjning = 2 timmar i sommartid).

INFORMATION

Under inläsningen av kortet är det inte möjligt att göra inmatningar.

När du trycker på en tangent visas detta meddelande.

Vänta!

Avb. 42: Meddelande – Option I

Eller

4 Kort kan ej
tas ut xx

Avb. 43: Meddelande – Option II

Det följer inläsningen av kortets data:

b. 2 Sped. Muster

Avb. 44: Inläsning av kortets data

Till vänster står numret av kortplatsen där kortet är isatt.

Bredvid står beteckningen av företaget (inläst från företagskortet).

En förloppsindikator visar den fortsatta inläsningen av företagskortet.

- Mata in – om du uppmanas – landets förkortning samt fordonets registrerings skylt:
→ Mata in medlemsstat och registrerings skylt [► 73]

- Om detta ännu inte har skett vid denna DTCO 4.1x registreras nu företaget:

c. Å→A Företas
registrerat

/

Å Redan
registrerat

Avb. 45: Registrering av företaget

I och med registreringen aktiveras nu företagsspärren fram tills återkallelse sker.

Därmed garanteras att företagsspecifika samt personliga uppgifter av förarna som tilldelas detta företag, skyddas mot obehörig åtkomst.

Standardvisningen följer.

DTCO 4.1x befinner sig i driftsättet **Företag**, symbol Å:

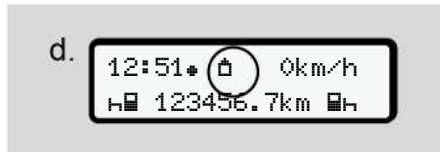

Avb. 46: Standardvisning med isatt företagskort

Resultat: DTCO 4.1x är redo.

- Nu kan du ladda ned data från massminnet, för att arkivera och utvärdera data enligt de lagstadgade kraven.
→ *Ladda ned data* [► 48]
- Du har även åtkomst till data av ett samtidigt isatt förarkort, t. exempel för nedladdning av data.
- Fel vid DTCO 4.1x eller systemkomponenterna visas på displayen. Bekräfta meddelandet med knappen **OK**.
→ *Betydelse av meddelanden* [► 108]

■ Mata in medlemsstat och registreringsskylt

Landsbeteckningen och registreringsskylten lagras standardmässigt i och med installationen och kalibreringen genom en certifierad bilverkstad.

- Om detta ännu inte har genomförts, uppmanas du att mata in följande data när företagskortet av DTCO 4.1x sätts i för första gången:
 - Medlemsstat
 - Registreringsskylt.
→ *Mata in medlemsstat och registreringsskylt* [► 73]

Inmatningarna lagras i DTCO 4.1x.

INFORMATION

Registreringsskylten matas in korrekt. Inmatning av registreringsskylten kan bara genomföras en gång vid DTCO 4.1x.

Mata in registreringsskylten exakt så som registreringsskylten befinner sig på fordonet.

Ändringar utöver detta kan endast genomföras av en certifierad fackverkstad med ett verkstadskort.

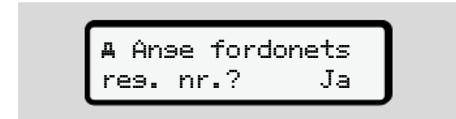

Avb. 47: Fråga för inmatning av registreringsskylten

1. Välj ut med knapparna **▲** / **▼** **Ja** och bekräfta med tangenten **OK**.
Nu följer visningen för inmatningen av medlemsstaten:

6

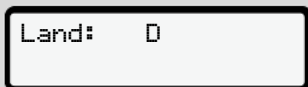

Avb. 48: Urvalsalternativ Land

- Välj landsbeteckningen av medlemsstaten med knapparna **▲** / **▼** och bekräfta med tangenten **OK**.

Det finns ett urval som beror på den utfärdande medlemsstaten av företagskortet.

Nu följer visningen för inmatningen av registreringskylten. Det första tecknet som skall matas in blinkar **_**.



Avb. 49: Inmatning av registreringskylten

- Välj det önskade tecknet med knapparna **▲** / **▼** och bekräfta med tangenten **OK**.

INFORMATION

Med tangenten **←** kan du stegvis navigera tillbaka och korrigera inmatningarna.

- Nästa position som skall matas in blinkar **_**.
- Upprepa steg 3 så många gånger tills registreringskylten har matats in helt och hållet. Maximalt 13 tecken kan matas in.
 - Bekräfta registreringskylten som har matats in en gång till med knappen **OK**. När du bekräftar skapas automatiskt en kontrollutskrift:

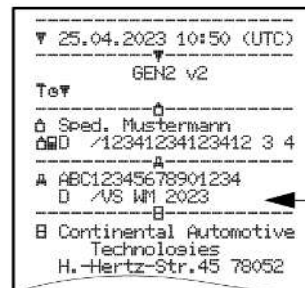

Avb. 50: Kontrollutskrift

- Nu visas registreringskylten – ännu med möjligheten att korrigera fel – på displayen:

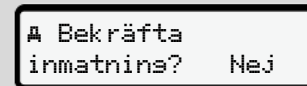

Avb. 51: Urval för bekräftelse

- Kontrollera att registreringskylten på utskriften är korrekt.
- Välj ut med knapparna **▲** / **▼**:
 - Nej**; om registreringskylten inte är korrekt och bekräfta med knappen **OK**.

Displayen till steg 1 visas en gång till och du kan upprepa dina inmatningar.

- Ja, om registreringsskylten är korrekt, och bekräfta detta med tangenten **OK**.

Landsbeteckningen och fordonets registreringsskylt har lagrats i DTCO 4.1x.

Om det krävs en ändring, t. ex. exempel genom en ändring av lokaliseringen vänligen kontakta en certifierad fackverkstad med verkstadskort.

■ Ta ut företagskortet

INFORMATION

För att skydda företagets data samt för att skydda kortet mot manipulation ska du inte lämna det i fordonet.

Det går endast att ta ut företagskortet ur kortplatsen när fordonet står stilla.

INFORMATION

För användningen av ADR-varianten måste tändningen vara påslagen.

Beakta de särskilda säkerhetsinformationerna för användningen av ADR-varianten av DTCO 4.1x i miljöer med explosionsrisk.

→ *ADR-variant (ex-variant)* [25]



Avb. 52: Kräva företagskort (kombinationsknapp)

- Håll kombinationsknappen för kortplats-1 eller kortplats-2 nedtryckt i minst 2 sekunder.



Avb. 53: Överföring av användningsdata

- Namnet av företaget visas.
- En förloppsindikator visar registreringen av företagskortet.
- Förfrågan för avregistreringen av företaget visas.

6

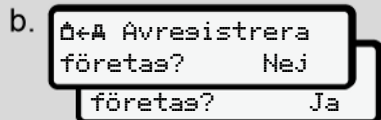

Avb. 54: Avnämnan av företaget på DTCO 4.1x

1. Välj ut med knapparna **◀** / **▶**:

- **Nej**, Företaget avregistreras och företagsspärren är avaktiverad.
- **Ja**, företaget avregistreras och företagsspärren är avaktiverad.

Bekräfta valet med knappen **OK**.

INFORMATION

Trots en avaktiverad företagsspärr förblir ditt företags lagrade data spärrat för ett annat företag.
Redan inmatade data blir inte spärrade.

INFORMATION

En information visas om en periodisk efterkontroll av DTCO 4.1x måste genomföras eller om giltigheten för företagskortet löper ut.

2. Ta ut företagskortet ur kortplatsen.

→ *Ta ut företagskortet* [▶ 75]

Displayen visar:



Avb. 55: Standardvisning utan Kort

DTCO 4.1x befinner sig i driftläget "Drift", Symbol .

Menyer

Första menynivå – Standardvärden

Andra menynivån – menyfunktioner

Menyer

■ Första menynivå – Standardvärden

► Visning när fordonet står stilla

I detta kapitel beskrivs menyerna av DTCO 4.1x som kan väljas ut när fordonet står stilla.

Visningar under körningen → *Visningar under körningen* [► 42]

Utgångspunkten är standardvisningen (a), som visas på displayen efter "tändning på" (förinställning).

INFORMATION

Om den har aktiverats kan optionen VDO räknare visas som standardvisning.

INFORMATION

Menyfunktionerna för visningen och utskriften av förardata är endast tillgängliga om rätt kort har satts i.

Så visas till exempel menypunkten Utskrift  Förare 2 bara om ett förarkort är isatt i kortplats-2.

INFORMATION

Option VDO-räknare (*) visas i följande grafik som exempel.
Beskrivning VDO-räknare → *VDO Counter (option)* [► 80]

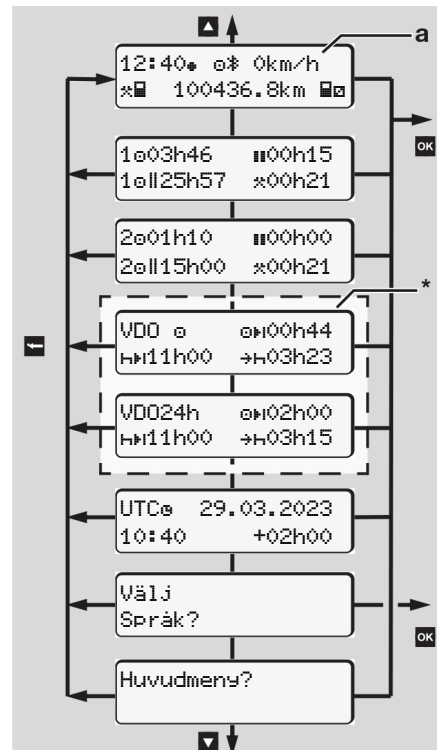

Avb. 56: Första menynivån
(* = option VDO-räknare)

Utgående från standardvisningen **(a)** samt respektive isatt kort kan du med knapparna **■** / **■** öppna följande informationer:

- Standardvisning **(a)** (till exempel efter "tändning på")
- Två menyer med informationer angående tiderna av de isatta förarkorten (1 = förare-1, 2 = förare-2)
→ *Visa förarkortets tider* [79]
- (VDO) = dags-/ veckoplanering med hjälp av VDO räknaren (option)
→ *VDO Counter (option)* [80]
- (UTC) = UTC-tid med datum samt den inställda tidsfördröjningen (tidsskillnad) för lokal tid
→ *Ställa in lokal tid* [99]
- Meny för inställning av önskat språk
→ *Ställa in språket* [80]

Med knapp **■** går du direkt tillbaka till standardvisningen **(a)**.

Genom att trycka på knappen **OK** kommer du till andra menynivån - till menyfunktionerna.

→ *Andra menynivån – menyfunktioner* [86]

► Visa förarkortets tider

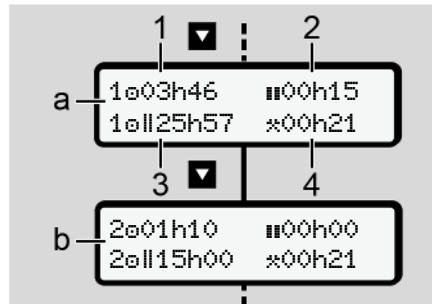

Avb. 57: Data från förarkortet-1 respektive -2

(a)	Tider för förare-1
(b)	Tider för förare-2
(1)	Körtid ■ förare-1 efter en giltig vilotid
(2)	Giltigt uppehåll ■ i olika delavbrott på minst 15 minuter och följande 30 minuter är giltigt enligt förordning (EG) 561/2006
(3)	Summan av körtiden under två på varandra följande veckor
(4)	De inställda aktiviteternas varaktighet

INFORMATION

Är förarkort inte isatt visas tider – med undantag av (3) – som motsvarar den senaste aktiviteten vid respektive kortplats-1 eller -2.

► Ställa in språket

Standardmässigt tilldelas varje förarkort språket som har använts i ansökan för displayvisningen (utfärdande myndighet).

Denna förinställning kan du anpassa vid varje DTCO 4.1x genom att ställa in ett annat språk.

DTCO 4.1x kan komma ihåg det inställda språket via kortnumret av det isatta kortet.

Du kan lagra upp till 5 språk.

1. Välj med knapparna **▲** / **▼** ut funktionen **Välj Språk?** och tryck på knappen **OK**.
2. Välj det önskade språket med knapparna **▲** / **▼** och bekräfta valet med knappen **OK**.

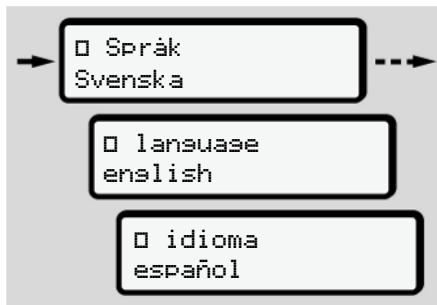

Avb. 58: Välj ut det önskade språket

3. DTCO 4.1x visar att språket framgångsrikt har lagrats i det nyvalda språket.

► VDO Counter (option)

INFORMATION

VDO Counter kan optionalt aktiveras. Vänligen kontakta din auktoriserade bilverkstad vid behov.

VDO Counter (option) hjälper dig med din dags-/ veckoplanering genom att visa de resterande kör- och viloperioderna.

INFORMATION

Beakta de gällande landsspecifika föreskrifterna.

På grund av olika utläggningar av förordningen (EG) 561/2006 och AETR-förordningarna genom de nationella

kontrollorgan samt ytterligare systeminskränkningar gäller fortfarande utan inskränkning:

VDO räknaren befriar användaren dock inte från att registrera och själv utvärdera kör-, vilo-, beredskaps- samt andra arbetstider, så att gällande föreskrifter kan följas.

Med andra ord: VDO räknaren gör ej anspråk på en allmängiltig och felfri visning enligt de lagligt gällande föreskrifterna.

Ytterligare informationer för VDO-räknaren hittar du under www.fleet.vdo.com

INFORMATION

För att VDO-räknaren ska kunna visa giltiga informationer måste följande krav uppfyllas för utvärderingen av data:

- Samtliga aktiviteter måste i efterhand noteras för hand på förarkortet.
→ *Manuella inmatningar (notering/ tillägg)* [61]
- Den nuvarande aktiviteten måste ställas in korrekt - användarfel undvikes; Till exempel att aktiviteten arbetstid ✖ väljs ut av misstag istället för dygnsvila \bar{h} .
→ *Ställa in aktiviteter* [57]
- Inmatning av färja / tåg samt din nuvarande aktivitet.
→ *Färja/ tåg: Mata in Start/ Slut* [98]

Beskrivning av VDO Counter visning

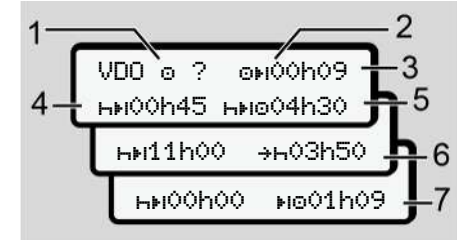

Avb. 59: VDO-räknaren - Uppbyggnad av visningen

INFORMATION

Den blinkande bokstaven \bar{h} betyder: Denna del av visningen är för närvarande aktiv.

- (1) För närvarande inställd aktivitet
- (2) ? = Användarinformation

På förarkortet lagras tidsperioder med okänd aktivitet ? eller inkonsekventa data (t ex användningen av ett nytt förarkort).

7

VDO-räknaren identifierar aktiviteter som saknas, t ex aktiviteten H . Fastställes en relevant tidsöverlappning i föraraktiviteten så visas detta på displayen med symbolen $! \text{⊗}$ istället för symbolen $?$ och föraraktiviteten.

(3) Resterande körtid ⊗H

Under körning: Under körningen visas den tillåtna resterande körtiden.

($\text{⊗H } 00\text{h}00$ = körtid avslutad)

(4) Resterande vilotid H#H

Tidsperiod av nästa nödvändiga rasttid / vilotid.

När aktiviteten H har ställts in följer en bakåträkning av den resterande rast- / vilotiden. ($\text{H#H } 00\text{h}00$ = paus avslutad).

(5) Framtida körtid H#H

Tidsperiod av nästa körtid efter det att den rekommenderade rast- / vilotiden har tagits ut.

(6) Senaste start av dygnsvilan +H

Om till exempel aktiviteten * har ställts in visas den resterande tiden innan den nödvändiga dygnsvilan måste påbörjas.

(7) Start av nästa körtid H#⊗

Du får inte påbörja nästa körtid innan denna tidsperiod har löpt ut.

VDO Counter - Visningar under körningen

INFORMATION

Beakta de nationella föreskrifterna enligt arbetstidslagen.

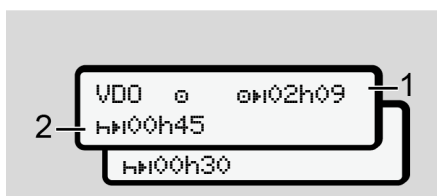

Avb. 60: Aktivitet ⊗ – resterande körtid kontra dygnsvila

(1) Resterande körtid.

- (2) Senast när den visade körtiden (1) har löpt ut måste en rast eller en fortsättning av den avbrutna rasttiden tas ut.

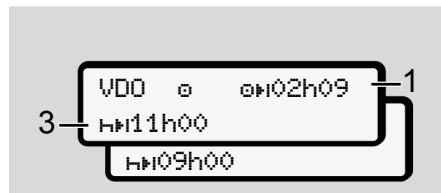

Avb. 61: Aktivitet ⊗ – resterande körtid kontra dygnsvila

- (3) Senast efter slutet av den visade körtiden (1) måste den föreskrivna dygnsvilan tas ut.

Om det tillåts får vilotiden delas upp i två delar. Vilotidens andra del bör omfatta en oavbruten tidsperiod på 9 timmar.

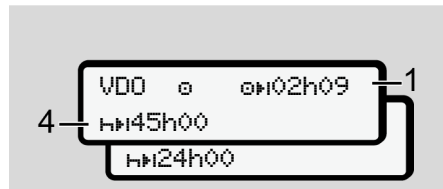

Avb. 62: Aktivitet 0 – resterande körtid kontra veckovilan

- (4) Senast efter slutet av den visade körtiden (1) måste den föreskrivna veckovilan tas ut.

Om det tillåts, kan nästa nödvändiga veckovila förkortas.

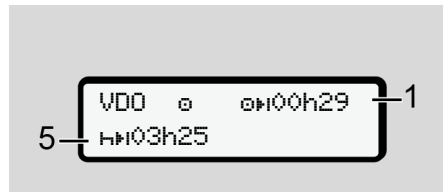

Avb. 63: Aktivitet 0 – färja/ tåg kontra Fortsättning vilotid

- (5) VDO-räknaren identifierar fordonets vistelse på en färja/ ett tåg.

Förutsättningen: Den korrekta inmatningen av denna funktion:
 → Färja/ tåg: Mata in Start/ Slut [98].

Senast när körtiden (1) har löpt ut bör dygnsvilan fortsättas.

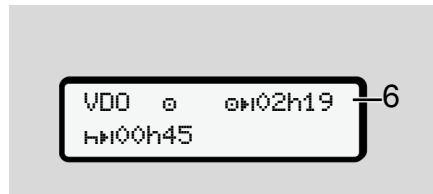

Avb. 64: Aktivitet 0 – Out of scope

- (6) Visningen av den resterande körtiden är aktiv (h blinkar), och en bakåträkning genomförs.

VDO-räknaren identifierar aktiviteten 0 som aktivitet *

INFORMATION

Vänligen beakta att beräkningarna av kör- och vilotider för VDO - räknaren sker enligt förordning (EG) 561/2006

och inte enligt tillämpningsföreskrifterna (EU) 2016/799 bilaga I C i den aktuellt gällande formuleringen.

Därför kan det uppstå avvikelser för standardvisningarna på DTCO 4.1x.

VDO Counter – Visning vid aktiviteten vilotid

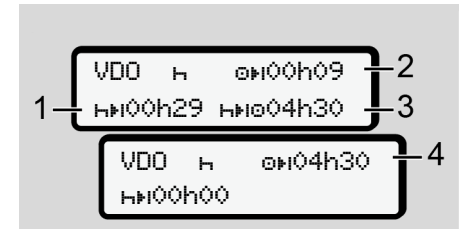

Avb. 65: Aktivitet h – Vilotid kontra tillgänglig körtid

- (1) Resterande vilotid.
- (2) Resterande körtid om vilotiden (1) ej tas ut.
- (3) Nästa tillgängliga körtidsperiod efter slutet av den visade vilotiden (1).
- (4) Tillgänglig körtid efter en giltig vilotid.

7

VDO H 00h09 2
5 00h44 H 01h09 6

Avb. 66: Aktivitet H – vilotid kontra den tillgängliga dagliga körtiden

- (5) Resterande vilotid.
- (6) Tidsperiod av den resterande dagliga körtiden efter slutet av vilotiden (5).

VDO H 00h09 2
7 01h59 H 04h30 3

Avb. 67: Aktivitet H - dygnsvila

- (7) Resterande dygnsvila.
Om det tillåts uppdelad på 3 + 9 timmar.

VDO H 00h00 8
00h00 H 01h09 9

Avb. 68: Aktivitet H – Slut av vilotid

- (8) Den giltiga vilotiden är slut.
Visningen 00h00 blinkar i tio sekunder. Fortsätter vilotiden byter VDO Counter till perioden för nästa dygnsvila eller veckovilotid.
- (9) Start av nästa körtid.
Situation: Veckans eller dubbelveckans maximala körtid har redan uppnåtts.
Även fast det föreskrivna avbrottet har beaktats, indikerar VDO Counter, att en ny körtid endast är tillåten när den visade tiden har löpt ut.

VDO Counter – Visningar vid aktiviteten arbetstid

INFORMATION

Beakta de nationella föreskrifterna enligt arbetstidslagen.

VDO L 00h28 2
1 01h00 L 03h50 3

Avb. 69: Aktivitet L – arbetstid kontra vilotid

- (1) Varaktighet av nästa dygnsvila.
- (2) Resterande körtid.
- (3) Start av nästa dygnsvila. Senast innan den visade tiden löper ut måste dygnsvilan påbörjas.

Anmärkning:

VDO-räknaren identifierar aktiviteten L under körtidens avbrott som jämförbar med aktivitet H (med undantag av dygnsvilan).

Med knapparna / kan du ta fram ytterligare informationer.

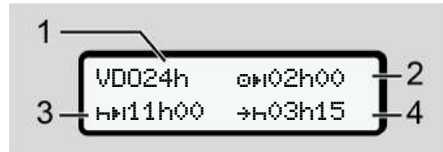
VDO Counter – Visa dygnsvärdena

Avb. 70: Aktivitet – dygnsvärdena

- (1) Kännetecken för visningen av dygnsvärdena
- (2) Den resterande dagliga körtiden
- (3) Tidsperiod av nästa dygnsvila
- (4) Senast innan den visade tiden löper ut måste dygnsvilan påbörjas.

VDO Counter – Visa veckovärdena

Avb. 71: Aktivitet – veckovärdena

- (1) Kännetecken för visning av veckovärdena sedan den senaste veckovilan
- (2) Resterande veckokörtid

- (3) Veckovilans tidsperiod. Senast efter sex dagliga körtider måste föraren ta ut en veckovila.
- (4) Innan den visade tiden löper ut måste veckovilan påbörjas.

INFORMATION

Visning av veckovilotiden (3) och (4) kan vara avaktiverade för den gränsöverskridande persontrafiken.

Är beräkningen för veckovärdena avaktiverad i VDO räknaren, så visas inte värdena.

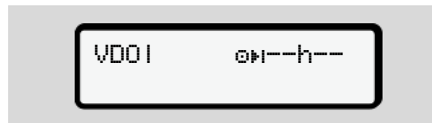

Avb. 72: Visning avaktiverad beräkning

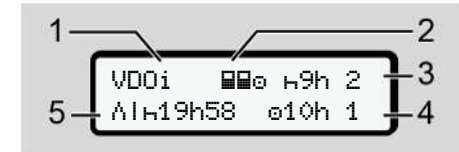
VDO Counter - Statusvisning

Avb. 73: VDO Counter - Statusvisning

- (1) Kännetecken för statusvisningen.
- (2) Kännetecken för Flera förare.
Visas om driftsättet Flera förare föreligger sedan början av arbetspasset. VDO Counter tar hänsyn till vederbörande bestämmelser i sina beräkningar.
- (3) I denna vecka tillåts endast två reducerade vilotider (max 3x per vecka är tillåtna).
- (4) Denna vecka tillåts en förlängd daglig körtid på max 10 timmar (max. 2x per vecka är tillåtna).
- (5) Kompensation av en reducerad veckovila.

På grund av en förkortad veckovila måste den visade tiden kompenseras med en rast på minst nio timmar.

INFORMATION

Visningen för den förkortade veckovilotiden (5) kan vara avaktiverad för den gränsöverskridande persontrafiken.

Är beräkningen för veckovärdena avaktiverad i VDO Counter, så visas inte värdena.



VDOi 49h 2
 010h 1

Avb. 74: Visning avaktiverad beräkning

■ Andra menynivån – menyfunktioner

Till den andra menynivån kommer du om du på första nivån  har tryckt eller valt menypunkten Hämta menyfunktioner.

→ *Första menynivå – Standardvärden*
[78]

INFORMATION

Om du har valt ut en meny punkt utan att utföra en inmatning inom 30 sekunder så går DTCO 4.1x tillbaka till första menynivå.















































Samtliga inmatningar som inte har blivit bekräftade dittills, raderas.

INFORMATION

Det går endast att hämta menyfunktionerna när fordonet står stilla.

Om du inte befinner dig i ett område med explosionsrisk, ska tändningen vara påslagen för användningen av ADR-varianten.

► **Menystruktur (Översikt)**

> Utskrift  Förare 1	4)	> Ånse  Förare 1	--- \$ Licenskod	
--- 24h  Dyensvärde		---  Start land	--- centr. språk	1)
--- !x  Händelser		---  Slut land	--- *A i fordonFörbindelse	2)
---  Aktiviteter		--- ?  inställningar	--- * Bluetooth hantera enheter	3)
▼		--- * Bluetooth	--- * Bluetooth-Konfiguration	3)
> Utskrift  Förare 2	5)	--- diverse	▼	
--- 24h  Dyensvärde		▼	> Visa  Förare 1	4)
--- !x  Händelser		> Ånse  Förare 2	--- 24h  Dyensvärde	
---  Aktiviteter		---  Start land	--- !x  Händelser	
▼		---  Slut land	▼	
> Utskrift  Fordon		--- ?  inställningar	> Visa  Förare 2	5)
--- 24h  Dyensvärde		--- * Bluetooth	--- 24h  Dyensvärde	
--- !x  Händelser		--- diverse	--- !x  Händelser	
--- >>  Hast.övertr.		▼	▼	
--- Te  Teknisk data		> Ånse  Fordon	> Visa  Fordon	
---  kort		--- OUT  Start/  OUT Slut	--- 24h  Dyensvärde	
---  v-diasram		---  Start/  Slut Färja/tås	--- !x  Händelser	
---  status D1/D2	1)	---  lasta/lasta av	--- >>  Hast.övertr.	
--- %v  v-Profil	1)	---  Lokal tid	--- Te  Teknisk data	
--- %n  n-Profil	1)	---  Tid firma	---  kort	

7

```

|--- ☰ Företas
|--- A I vikt
|--- ☰ DTCO version
▼
>Visakontroll 6)
|--- II Serienummer av sivaren 6)
▼
>Meny # Västull 7)

```

1) Option

2) *Inställning endast med isatt kontrollkort*3) *Menyfunktioner med isatt företagskort*4) *Menyfunktioner endast med förarkortet isatt i kortplats-1*5) *Menyfunktioner endast med förarkortet isatt i kortplats-2*6) *Endast med isatt kontrollkort*7) *Inställning endast med isatt VDO Länk*

► Navigera i menyfunktionerna

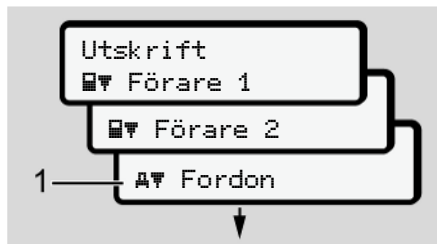

Avb. 75: Bläddra i (huvud-)menyn

1. Med knapparna **▲** / **▼** kommer du till den önskade huvudmenyn (gråa rutor av föregående lista, till exempel för att skriva ut fordonsdata **(1)**. Blinkandet i den andra raden **(1)** (kursivt) talar om för dig att det finns fler valmöjligheter.



Avb. 76: Val av en menypunkt

2. Tryck på knappen **OK**, om du vill komma till den önskade funktionen **(2)** med ytterligare urvalsmöjligheter.



Avb. 77: Val av en menyfunktion

Den utvalda menypunkten **(3)** visas, ytterligare möjliga funktioner blinkar i den andra Raden **(4)**.

Visningen i första huvudmenyn angående visnings- och utskriftsmenyn riktar sig efter de isatta förarkorten i kortplats-1 och -2:

- Om ett förarkort är isatt i kortplats-1 visas Utskrift **▲** Förare 1.
- Om ett förarkort är isatt i kortplats-2 visas Utskrift **▲** Förare 2

- Finns det inte några isatta förarkort, så visas endast Utskrift AF Fordon.

Detta gäller ej för inmatningsmenyer.

3. Välj ut den önskade menypunkten med knapparna \blacktriangle / \blacktriangledown , till exempel för en utskrift av dygnsvärdet (4) och bekräfta valet med knappen OK .

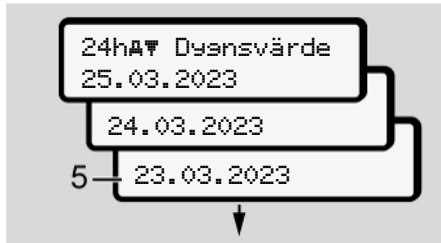

Avb. 78: Välj ut den önskade dagen

4. Välj ut den önskade dagen med knapparna \blacktriangle / \blacktriangledown och bekräfta valet med knappen OK .

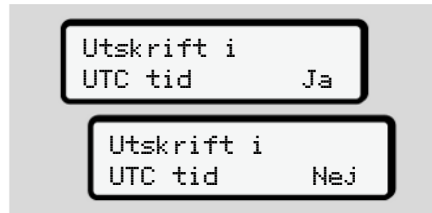

Avb. 79: Nej = Utskrift i lokal tid

5. Välj ut den önskade utskriftstypen med knapparna \blacktriangle / \blacktriangledown och bekräfta valet med knappen OK . Under tre sekunder meddelar DTCO 4.1x att utskriften har påbörjats. Du kan själv avbryta utskriften.
 ➔ *Avbryta utskrift [▶ 127]*

Därefter visas den senast valda menypunkten.

6. Fortsatt förfarande:
 - Med knapparna \blacktriangle / \blacktriangledown väljer du ut ytterligare en utskrift.
 - Med tangenten ESC kommer du automatiskt direkt tillbaka till nästa menynivå.

► Spärr av menyåtkomst

Enligt förordningarna är åtkomsten på lagrade data reglerad genom rättigheterna till åtkomst och genom de motsvarande färdskrivarkorten.

Visningsexempel på en rättighet som saknas:

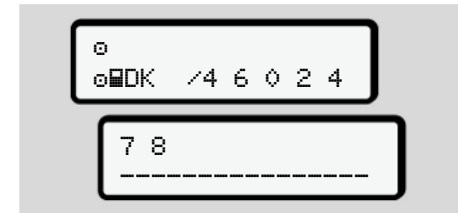

Avb. 80: Rättighet saknas

Den uppskattade data visas ofullständigt. Personuppgifter visas inte alls eller endast delvis.

► Lämna menyfunktioner

Automatiskt

Menyn lämnas automatiskt i följande situationer:



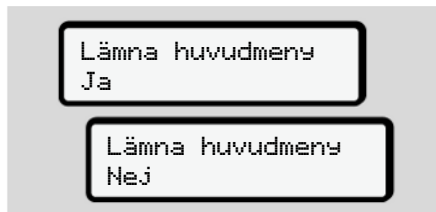

- Efter det att ett färdskrivarkort har satts i eller krävts.
- Efter 1 minuts inaktivitet.
- Med körningens start.

Manuellt

1. Tryck på knappen 
 - Det påbörjade urvalet eller inmatningen avbryts.
 - Närmast högre urvalsnivå visas gång på gång.
 - Den efterföljande förfrågan visas:



Avb. 81: Lämna menyfunktionen

2. Välj med knapparna  /  Ja och bekräfta med knappen .
Eller hoppa över förfrågan med knappen .
Displayen visar standardvisningen igen (a).

► Menypunkt utskrift förare-1/ förare-2

Med hjälp av denna menypunkt kan du skriva ut data från ett isatt förarkort.

Anmärkning:

- Förloppet är identiskt för båda förarkorten.
- Före varje utskrift väljer du den önskade utskriftstypen.

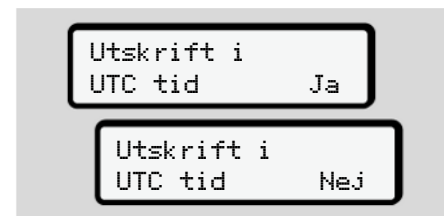

Avb. 82: Nej = Utskrift i lokal tid

Skriver ut dygnsvärde

INFORMATION

Det är bra om du varje morgon skriver ut en utskrift för föregående dag. Kontrollera att den senast registrerade aktiviteten av föregående dag finns med i utskriften.

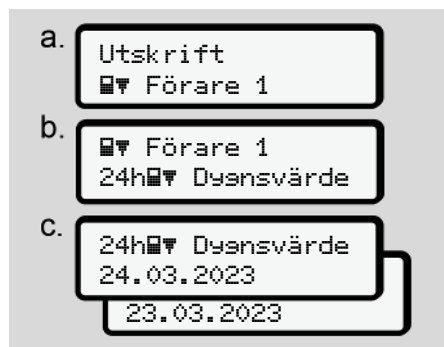

Avb. 83: Menyföljd Utskrift – Dygnsvärde för förare-1

En utskrift över samtliga aktiviteter av det valda dygnet skrivs ut enligt urvalet.

→ *Utskrifter (exempel)* [► 130]

Skriver ut händelser



Avb. 84: Menyföljd Utskrift - Händelser

En utskrift för de lagrade eller ännu aktiva händelser och störningar skrivs ut enligt urvalet.

→ *Tekniska data* [► 135]

Skriver ut aktiviteter



Avb. 85: Menyföljd Utskrift - Aktiviteter

En aktivitetsutskrift från de senaste sju kalenderdagarna sker med start från den valda dagen.

→ *Förarens aktiviteter* [► 136]

7

► Menypunkt Utskrift fordon

Med hjälp av denna meny punkt kan du skriva ut fordonsdata från massminnet.

Välj ut den önskade funktionen (beskrivs nedan).

Därefter kommer frågan efter det önskade klockslaget.

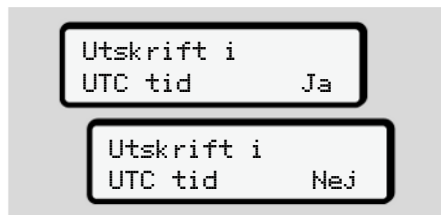

Avb. 86: Nej = Utskrift i lokal tid

Skriva ut dygnsvärde

INFORMATION

Det är bra om du varje morgon skriver ut en utskrift för föregående dag. Kontrollera att den senast registrerade aktiviteten av föregående dag finns med i utskriften.

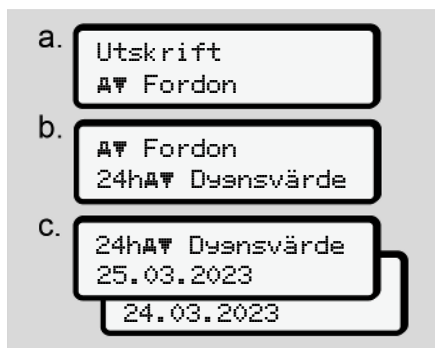

Avb. 87: Menyföljd Utskrift - Dygnsvärde för förare-1 och förare-2

En utskrift av alla föraraktiviteter i kronologisk ordning skrivs ut i enlighet med urvalet åtskilda enligt förare-1 / förare-2.

→ *Fordonets dygnsutskrift* [▶ 132]

Skriva ut händelser [Fordon]



Avb. 88: Menyföljd Utskrift - Händelser Fordon

En utskrift för de lagrade eller ännu aktiva händelser och störningar skrivs ut enligt urvalet.

→ *Händelser/ fel från fordonet* [▶ 134]

Skriva ut hastighetsöverträdelser

Avb. 89: Menyföljd Utskrift -
Hastighetsöverträdelse

En utskrift för överträdelser av det i
DTCO 4.1x inställda hastighetsvärdet
skrivs ut enligt urvalet.

→ *Hastighetsöverträdelser* [▶ 135]

Skriva ut tekniska data

Avb. 90: Menyföljd Utskrift - Tekniska Data

En utskrift av data för
fordonsidentifiering, sensoridentifiering
och kalibrering skrivs ut enligt urvalet.

→ *Tekniska data* [▶ 135]

**Skriv ut informationer för isatta
färdskrivarkort**

Avb. 91: Menyföljd Utskrift – Information
Färdskrivarkort

En utskrift över data av alla isatta
färdskrivarkort skrivs ut enligt urvalet.

→ *Isatta Färdskrivarkort* [▶ 137]

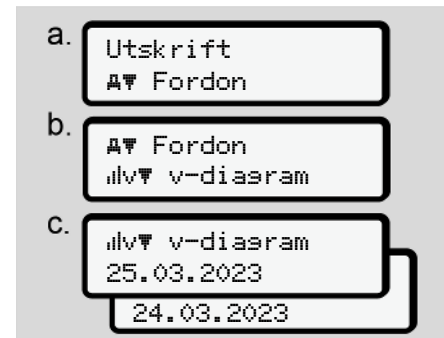
Skriva ut v-diagram

Avb. 92: Menyföljd Utskrift - v-diagram

Från den valda dagen görs en utskrift
med hastighetsförloppet.

→ *v-diagram* [▶ 136]

7

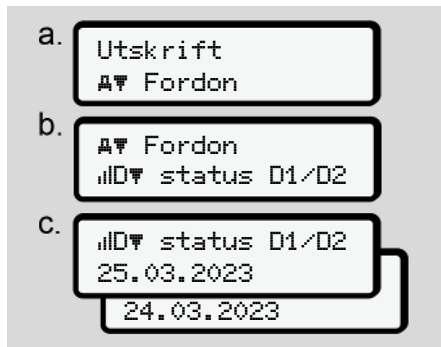
Skriva ut Status D1/D2 (option)

Avb. 93: Menyföljd Utskrift - Status D1/D2

Från och med den valda dagen visas en utskrift över statusingångarna av de senaste sju kalenderdagarna.

→ *Status D1 /D2 diagram (option)*
[136]

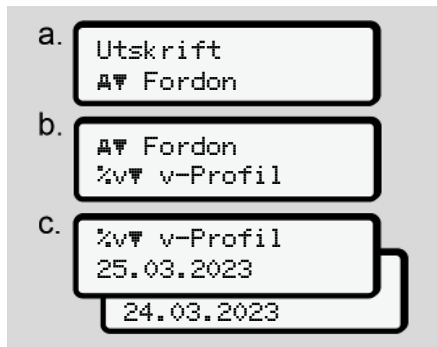
Skriva ut hastighetsprofiler (option)

Avb. 94: Menyföljd Utskrift - hastighetsprofil

En profilutskrift av de körda hastigheterna skrivs ut i enlighet med urvalet.

→ *Hastighetsprofiler (option)* [137]

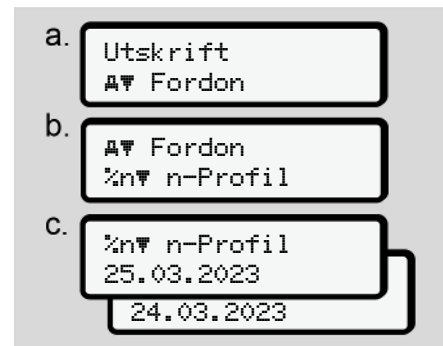
Skriva ut varvtalsfrekvensprofiler (option)

Avb. 95: Menyföljd Utskrift - Varvtalsfrekvensprofiler

En profilutskrift av Varvtalsfrekvensprofiler skrivs ut i enlighet med urvalet.

→ *Varvtalsfrekvensprofiler (option)*
[137]

► Menypunkt inmatning förare-1 / förare-2

Mata in land

Istället för att utföra inmatning av land vid isättning eller urtagning av förarkortet kan du även utföra inmatningarna av land vid denna menypunkt.

INFORMATION

Enligt förordning måste förare-1 och förare-2 var för sig mata in det land i färdskrivaren i vilket denne påbörjar eller avslutar ett arbetspass.

Anmärkning:

- För båda förare är förloppet identiskt.

Land start

Välj angivna funktioner stegvis.

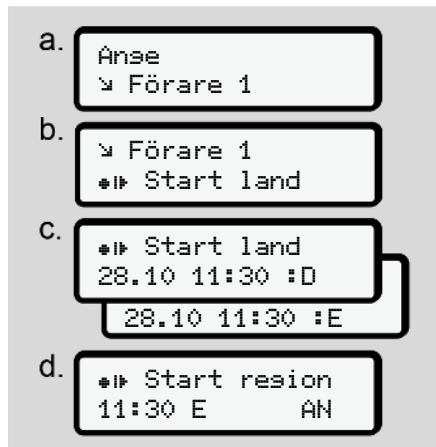

Avb. 96: Menyföljd Inmatning - Start Land

INFORMATION

När du väljer ut landet erbjuder DTCO 4.1x dig en lista av länder beroende på din lokalisering.

Länder som inte tillhör EU finns inte med i detta urval – med undantag av enskilda länder.

Om du som land har valt ut "Spanien" uppmanas du automatiskt att mata in regionen (**steg d**).

Slut Land

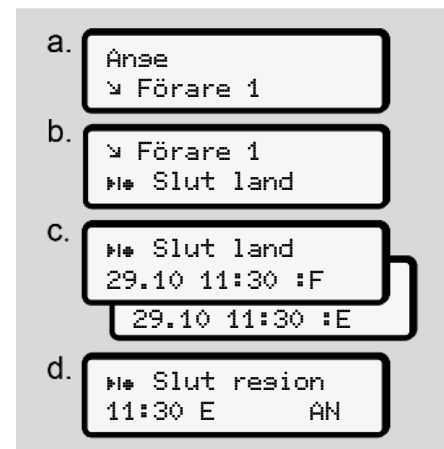

Avb. 97: Menyföljd Inmatning – Slut Land

Om du som land har valt ut "Spanien" uppmanas du automatiskt att mata in regionen (**steg d**).

7

Inställningar

Ändra inställningarna för personliga ITS-data

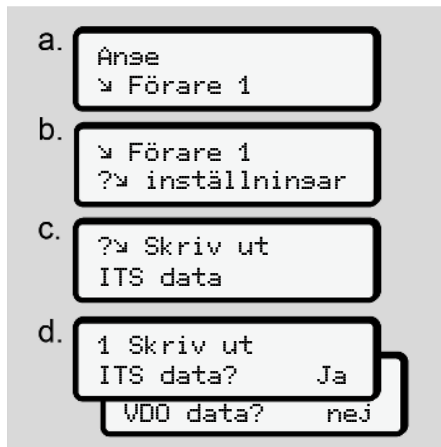

Avb. 98: Menyföljd Inmatning - personliga data

➔ Sätta i förarkortet för första gången [67].

Ändra inställningar för personliga VDO-data

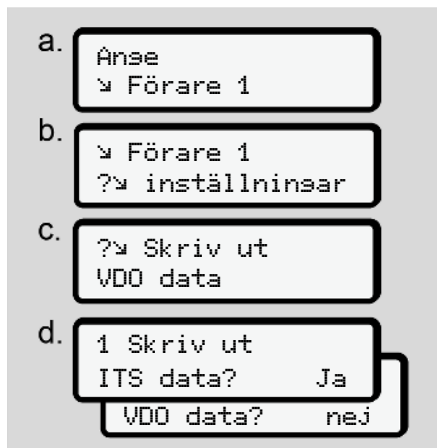

Avb. 99: Menyföljd Inmatning - Särskilda personliga uppgifter

➔ Sätta i förarkortet för första gången [67].

Mitt företag

I den här menyn kan du mata in landet där ditt företag befinner sig.

Koppla bluetoothförbindelse

I denna meny kopplar du externa apparater via Bluetooth med DTCCO 4.1x.

1. Koppla till Bluetooth på din externa apparat.
2. Gå på DTCCO 4.1x till menyn för förare " Bluetooth"

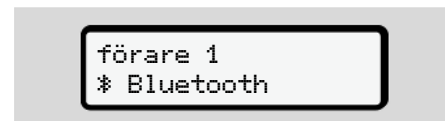

Avb. 100: Förare1 - Bluetooth

3. Tryck på knappen **OK**.

⇒ Displayen visar:



Avb. 101: Koppling med Bluetooth

4. Tryck på knappen **OK**.

⇒ Displayen visar:

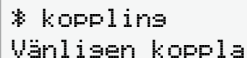

* kopplins
Vänlisen koppla

Avb. 102: Fråga Koppla Bluetooth

5. På din externa apparat visas nu DTCO 4.1x i Bluetooth meny.
6. Koppla DTCO 4.1x på din externa apparat (beroende på respektive extern apparat).
7. På din externa apparat och på DTCO 4.1x visas nu en 6-siffrig PIN-kod.
Båda pinkoder måste stämma överens med varandra.

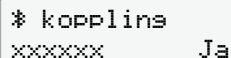

* kopplins
xxxxxx Ja

Avb. 103: Bekräfta kopplingen

8. Bekräfta "Koppla" på din externa apparat (beroende på respektive extern apparat).
9. Bekräfta Kopplingen på DTCO 4.1x genom att trycka på knappen .

10. Avsluta Kopplingen genom att trycka på knappen .
11. Kopplingen har nu avslutats framgångsrikt.

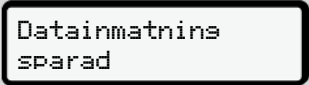

Datainmatnings
spärad

Avb. 104: Bekräftelse av lagringen

12. I standardvisning visas nu en "*" i den övre raden → *Displayer* [[▶ 42](#)].

INFORMATION

Vid urtagning av förarkortet blir Bluetooth automatiskt avaktiverad.
Vid en ny isättning av förarkortet aktiveras Bluetooth automatiskt igen.

INFORMATION

Vid användningen av en fjärrkontroll ansvarar användaren själv för den lagligt föreskrivna fullständigheten och

korrektheten av inmatningarna och godkänner detta med användningen av fjärrkontrollen.

Användningen av fjärrkontrollen är inte en del av det lagliga färdskrivarsystemet. Användningen sker på egen risk.

Tidsperioderna då en fjärrkontroll har använts, kan skrivas ut och visas.

→ *Fordonets dygnsutskrift* [[▶ 132](#)]

Diverse

På denna display kan du mata in användarspecifika inmatningar.

7

► Menypunkt inmatning fordon

Mata in OUT Start / Slut

Om du kör med fordonet utanför förordningens giltighetsområde så kan du ställa in respektive avsluta funktionen **Out of scope** i följande meny och avsluta om det behövs.

Följande körningar befinner sig möjligtvis utanför tillämpningsområdet:

- Körningar på privata vägar.
- Körningar utanför AETR-staterna.
- Körningar där fordonets totalvikt inte överstiger gränsen för obligatoriskt användande av DTCO 4.1x.

Välj ut angivna funktioner stegvis.



Avb. 105: Menyföljd Inmatning - Out Start / Slut

INFORMATION

Inställningen **Out of scope** avslutas automatiskt så snart du tar ut eller sätter i ett förarkort.

Färja/ tåg: Mata in Start/ Slut

Fordonets transport på en färja eller ett tåg måste dokumenteras när transportpositionen har intagits.

Genomför detta även vid kortare transport för att undvika meddelandet rörelsekonflikt.

1. Välj ut följande menypunkter:



Avb. 106: Menyföljd Inmatning – Färja / Tåg

2. Ställ in början eller slutet av uppehållet på färjan / tåget i meny.

Registreringen Färja/ Tåg avslutas, om:

- Detta avaktiveras i meny.
- Förarkortet tas ut.
- Fordonet kör längre än en minut.

Kontrollera därför när du ställer fordonet på färjan eller tåget, att färja/ tåg är aktiverat och motsvarande piktogram är synlig på DTCO-displayen.

INFORMATION

Om kortet tas ut på en färja eller ett tåg och blir isatt igen måste inmatningen färja/ tåg åter ställas in.

Fordonet bogseras bort/ transporterats

Om DTCO 4.1x har aktiverats och fordonet bogseras bort eller transporterats måste du ställa in Färja/ tåg, för att undvika meddelandet Rörelsekonflikt (→ *Färja/ tåg: Mata in Start/ Slut* [▶ 98]).

Lastning/ Avlastning

I denna meny lagras DTCO 4.1x tid och ort av lastnings- och avlastningsförloppet.



Avb. 107: menyföljd Lastning/Avlastning

Välj ut lastningsförloppet med knapparna / .

- lasta
- lasta av
- lasta av+lasta

Avsluta inmatning med tangenten .

Ställa in lokal tid

INFORMATION

Läs först igenom kapitlet "Tidszoner" innan du gör en ändring.

→ *Tidszoner* [▶ 32]

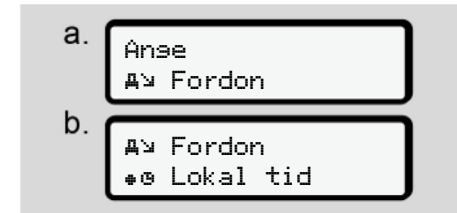

Avb. 108: Menyföljd Inmatning - Lokal tid

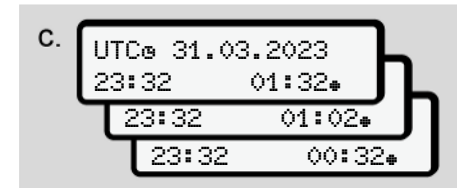

Avb. 109: Menyföljd Inmatning - Mata in lokal tid

7

Du kan för Standardvisningen anpassa inmatningen av klockslaget till den lokala tidszonen samt till början eller slut av sommartiden.

Det senare genomför du i steg på ± 30 minuter.

INFORMATION

Följ de i ditt land gällande lagbestämmelserna.

Inställningen av Lokal tid företag

För en enkel beräkning av arbetstiderna tillhandahåller DTCO 4.1x en arbetstidsräknare som relaterar till företagets lokala tid.

Dessa informationer kan laddas ned via framsidans nedladdningsgränssnitt.

1. Välj ut följande menypunkter:

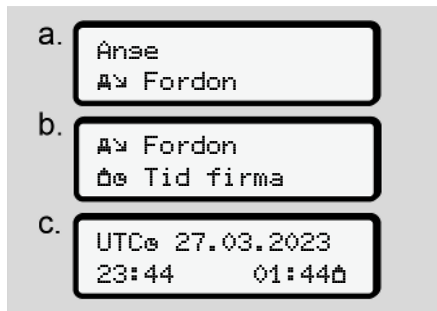

- Avb. 110: Menyföljd Inmatning - Lokal tid
1. Mata in datum och klockslag samt avvikelsen av UTC-tiden för företagets driftställe i steg b.

In-vehicle Bluetooth-koppling

Giltighet: Från och med version DTCO 4.1a

I den här menyn kan du koppla till eller från den fordonsinterna Bluetooth-kopplingen.

- För inställningen av kopplingen måste företagskortet vara isatt.

- För kopplingen av In-Vehicle Bluetooth-apparaten måste det isatta förarkortet tillåta åtkomsten till ITS-data (→ *Ändra inställningarna för personliga ITS-data* [96]). När denna tillåtelse, t ex. efter ett förarbyte inte längre föreligger, fortsätter In-Vehicle Bluetooth-kopplingen, dock överförs inte längre någon data.

1. Koppla till Bluetooth på din externa apparat.
2. Gå på DTCO 4.1a till menyn för kopplingen av Bluetooth:



Avb. 111: In-Vehicle-Bluetooth: Koppla

3. Tryck på knappen **OK**.
⇒ Displayen visar:

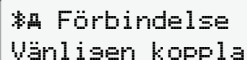

*A Förbindelse
Vänligen koppla

Avb. 112: Förfrågan: In-vehicle Bluetooth-koppling

4. På din externa apparat visas nu DTCO 4.1a i Bluetooth menyn.
5. Koppla DTCO 4.1a på din externa apparat (beroende på respektive extern apparat).
6. På din externa apparat och på DTCO 4.1a visas nu en 6-siffrig PIN-kod.
Båda pinkoder måste stämma överens med varandra.

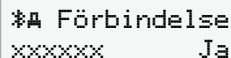

*A Förbindelse
xxxxxxx Ja

Avb. 113: bekräfta pairing

7. Bekräfta "koppla" på din externa apparat (beroende på respektive extern apparat).
8. Bekräfta kopplingen på DTCO 4.1a genom att trycka på knappen .

9. Avsluta kopplingen genom att trycka på knappen .
10. Kopplingen har nu avslutats framgångsrikt.



*A Kopplings-
Framgång

Avb. 114: Bekräftelse av lagringen

11. I standardvisning visas nu en "*" i den övre raden → *Displayer* [► 42].

Aktivera extrafunktionerna

Du kan aktivera extrafunktionerna på DTCO 4.1x med inmatningen av en licenskod.

- a. 

Ånse
A> Fordon
- b. 

A> fordon
\$ Licenskod
- c. 

\$ Licenskod
12345678

Avb. 115: Menyföljd Inmatning - Licenskod

INFORMATION

Har den korrekta licenskoden redan matats in, visas denne fullständigt och kan inte längre modifieras.

I detta fall har extrafunktionerna redan aktiverats.

INFORMATION

Licenskoden kan köpas i VDO webbutiken.

7

Förvalta Bluetooth apparater

- Giltighet: Från och med version DTCO 4.1a
- Endast med företags- eller verkstadskort.

I den här menyn kan du förvalta apparatförbindelser.

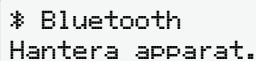

* Bluetooth
Hantera apparat.

Avb. 116: Meny: Förvalta apparat

1. Tryck på knappen **OK**.
⇒ Displayen visar namnen av de kopplade apparaterna:
2. Med knapparna **▲** / **▼** kan du bläddra genom de visade apparaterna.
3. Den önskade apparaten bekräftas med **OK**.

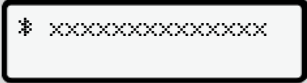

* xxxxxxxxxxxxxxxxxxxx

Avb. 117: Apparatnamn

4. Det följer en meny för borttagning av apparaten:

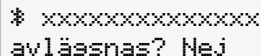

* xxxxxxxxxxxxxxxxxxxx
avlääsna? Nej

Avb. 118: Ta bort apparaten?

5. Välj ut **Ja** eller **Nej** och bekräfta med tangenten **OK**.

⇒ Det visas en meny som bekräftar borttagningen.

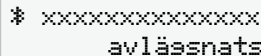

* xxxxxxxxxxxxxxxxxxxx
avlääsna?

Avb. 119: Bekräftelse av borttagningen

Bluetooth Konfiguration

- Giltighet: Från och med version DTCO 4.1a
- Endast med Företags- eller verkstadskort.

I denna meny kan man ställa in tidsbeteendet av Bluetooth-kopplingen.

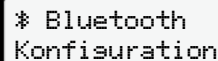

* Bluetooth
Konfiguration

Avb. 120: Meny: Bluetooth-Konfiguration

1. Tryck på knappen **OK**.
⇒ Displayen visar namnet av den kopplade apparaten:

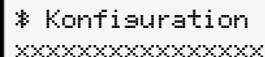

* Konfiguration
xxxxxxxxxxxxxxxxxxxx

Avb. 121: Visning Apparatnamn

2. Tryck på knappen **OK**.
Du kan nu välja ut följande optioner:

* on, 24 h:

- Tändning på: ITS/Bluetooth är på
- Tändningen slås från: ITS/Bluetooth kommer att förbli påslagen i 24 h och slås från därefter

* on:

- ITS/Bluetooth är alltid påslagen även vid tändning av

Ign. Off, * off:

- Tändning på: ITS/Bluetooth är på
- Tändning av: ITS/Bluetooth är fråslagen

3. Välj ut den önskade optionen och bekräfta med tangenten **OK**.

⇒ Det visas en meny som bekräftar borttagningen:

Datainmatning
sparad

Avb. 122: Bekräftelse av lagringen

► Menypunkt visning förare-1 / förare-2

Med hjälp av denna meny punkt kan du visa data från ett isatt förarkort.

INFORMATION

Jämförbart med en utskrift visas data på displayen varvid en utskriftsrad (24 tecken) visas uppdelad på två rader.

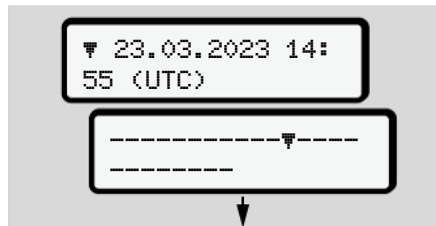

Avb. 123: Exempel för visning av data

Om du bläddrar igenom informationen med knapparna **▲**/**▼** och åter bläddrar tillbaka kan du endast hämta ca 20 tidigare utskriftsraden av utskriften.

Med knappen **ESC** lämnar du visningen.

Anmärkning:

- Hämtningen av funktionerna för visning av data är identiskt med den för utskrivning av data. Därför finns det ingen extra beskrivning för detta.
- Du har även möjligheten att hämta den önskade visningen i lokal tid.

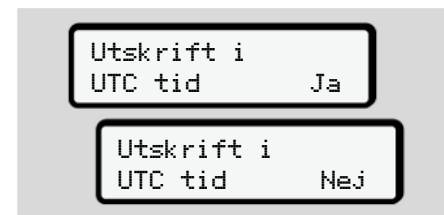

Avb. 124: Nej - utskrift i lokal tid

- Välj stegvis ut de olika visningsmöjligheterna för förare-1 eller förare-2.

7



Avb. 125: Menyföljd Visning för förare-1

Du kan visa alla aktiviteter för den valda dagen eller alla lagrade eller ännu aktiva händelser och fel genom att bläddra.

► Menypunkt Visning fordon

Med hjälp av denna meny punkt kan du visa data från massminnet.

INFORMATION

Jämförbart med en utskrift visas data på displayen varvid en utskriftsrad (24 tecken) visas uppdelad på två rader.

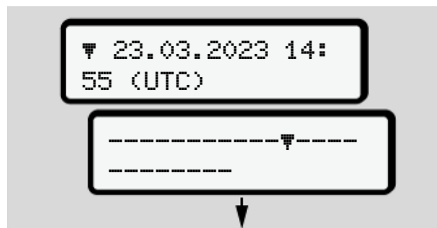

Avb. 126: Exempel för visning av data

Om du bläddrar igenom informationen med knapparna **▲**/**▼** och åter bläddrar tillbaka kan du endast hämta ca 20 tidigare utskriftsradar av utskriften.

Med knappen **☐** lämnar du visningen.

Anmärkning:

- Hämtningen av funktionerna för visning av data är identiskt med den för utskrivning av data. Därför finns det ingen extra beskrivning för detta.
- Du har även möjligheten att hämta den önskade visningen i lokal tid.

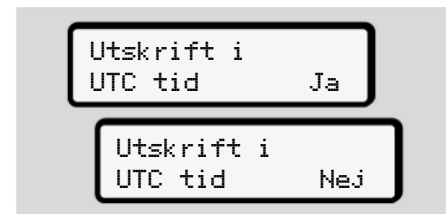

Avb. 127: Nej - visning i lokal tid

Välj angivna funktioner stegvis:

- Visa alla föraraktiviteter i kronologisk ordning.
- Visa alla sparade eller ännu aktiva händelser och fel.
- Visa överträdelserna av det inställda hastighetsvärdet.
- Visa data för fordons- och sensoridentifiering samt kalibrering.

- Visning av data av de hittills isatta färdskrivarkorten.
- Visa numret på företagskortet av det registrerade företaget. Om inget företag är registrerat visas ____.
- Visning av fordonsvikten.
(Onboard Weight System krävs)
- Visa DTCO-version och mjukvaruversion.

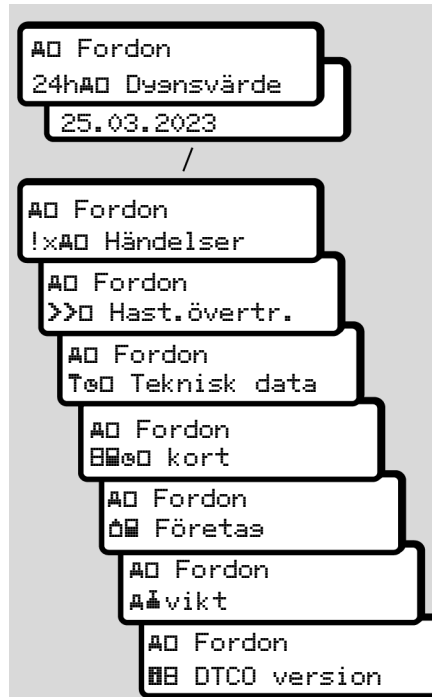

Avb. 128: Menyföljd Visning för fordonet

► Centraliserat språk (option)

Giltighet: Från och med version DTCO 4.1a

Option centraliserat språk tillåter den centrala fordonsenheten med hjälp av ett CAN-meddelande, att ställa in ett särskilt språk för visningen i alla apparater anslutna vid fordons-CAN.

För att beteendet av centraliserat språk i DTCO 4.1a ska kunna vara aktivt, måste följande krav uppfyllas:

- centraliserat språk tillhandahålls i fordonet.
- centraliserat språk måste aktiveras utav fordonstillverkaren.
- centraliserat språk är då aktiverad i DTCO 4.1a.
- Via CAN 1 mottas ett motsvarande meddelande utav den centrala fordonsenheten.
- Det finns inget isatt kontroll-, företags- eller verkstadskort.

7

Meny:



```
AV fordon
centr. språk
```

Avb. 129: Meny Centraliserat språk

I undermenyn kan du koppla till eller från Centraliserat Språk.

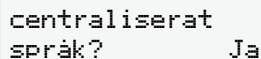

```
centraliserat
språk?      Ja
```

Avb. 130: Centraliserat Språk: Ja/Nej

► Menypunkt Vägtull (option)

Om en VDO länk är isatt, är följande meny tillgänglig:



```
Meny
# tollins
```

Beskrivning av menyn: Se handboken av VDO länken.

Meddelanden

Betydelserna av meddelanden

Särskilda Meddelanden

Översikt över möjliga händelser

Översikt över möjliga fel

Körtidsvarningar

Översikt över möjliga manöverinformationer

Meddelanden

■ Betydelserna av meddelanden

Fel i en komponent, i apparaten eller i manövreringen visas som meddelande på displayen så snart de inträffar.

Det finns följande kännetecken:

!	Händelse
×	Fel
⏰	Körtidsvarning
⏰	Manöverinformation

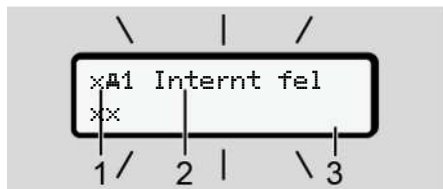

Avb. 131: Visning av ett meddelande (periodvis blinkande)

- (1) Piktogram-kombination, vid behov med kortplatsens nummer
- (2) Meddelandet i klartext
- (3) Felkoden

⚠ VARNING

Distraction genom apparatmeddelanden

Det består risk för distraction om det under körningen visas meddelanden på skärmen eller kortet automatiskt matas ut.

- Bry dig inte om dessa meddelanden utan ägna all din uppmärksamhet åt trafiken.

INFORMATION

Vid meddelanden relaterade till färdskrivarkortet visas bredvid piktogrammet numret av vederbörande kortplats.

► Meddelandenas kännetecken

Händelser, störningar

- Vid visningen av händelser eller fel blinkar displayens bakgrundsbelysning i ca. 30 sekunder. Orsaken visas med piktogram, meddelandet i klartext och felkoden.
- Detta meddelande måste bekräftas med knappen **OK**.
- DTCO 4.1x lagrar (motsvarande förordningens föreskrifter om lagring) händelsen eller felet i massminnet och på förarkortet. Du kan visa och skriva ut dessa data via menyfunktionen.

INFORMATION

Om en händelse ständigt upprepas kontakta då en auktoriserad bilverkstad.

INFORMATION

Hur man ska bete sig om färdskrivaren fungerar felaktigt

Om färdskrivaren fungerar felaktigt krävs det av dig som förare att du noterar samtliga uppgifter om aktiviteterna som inte längre har blivit korrekt registrerade eller utskrivna på ett separat blad eller pappersrullens baksida.

→ *Notera aktiviteter för hand* [P 58]

Körtidsvarningar

- Detta meddelande □□1 körtid varnar föraren innan körtiden överskrides.
- Detta meddelande visas med blinkande bakgrundsbelysning och måste bekräftas med tangenten **OK**.

Manöverinformationer

Manöverinformationen visas **utan** blinkande bakgrundsbelysning och slocknar automatiskt efter 3 respektive 30 sekunder (med undantag av enskilda meddelanden).

Indikeringsinstrument som kan kopplas ihop med DTCO 4.1x

Om ett indikeringsinstrument som kan kommunicera med DTCO 4.1x finns monterat i fordonet hänvisar funktionskontrollen **T** till meddelanden i DTCO 4.1x.

INFORMATION

Detaljerade informationer finns i bruksanvisningen av ditt fordon.

► Bekräfta meddelanden

1. Tryck på knappen **OK**. Därmed har du bekräftat meddelandet och den blinkande bakgrundsbelysningen slocknar.
2. Tryck igen på knappen **OK**. Därmed slocknar meddelandet och den förut inställda standardvisningen visas igen.

Anmärkningar:

En manöverinformation slocknar redan första gången knappen manövreras **OK**. Om det finns flera meddelanden måste du bekräfta meddelandena ett och ett efter varandra.

■ Särskilda Meddelanden

▶ Tillverkningsversion

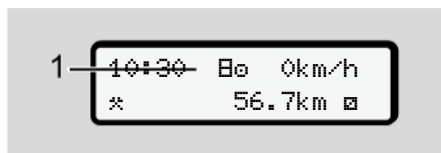

Avb. 132: Standardvisning – Tillverkningsversion

Om DTCO 4.1x inte är aktiverad som kontrollapparat visas "tillverkningsversionen", symbol **B** (1).

DTCO 4.1x accepterar endast verkstadskortet.

INFORMATION

DTCO 4.1x skall tas i drift igen på korrekt sätt av en certifierad bilverkstad.

▶ OUT (lämna giltighetsområdet)

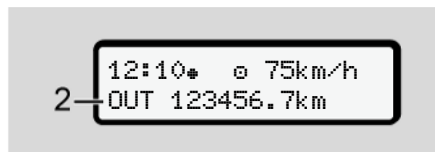

Avb. 133: Standardvisning - Out of scope

Om du kör med fordonet utanför förordningens giltighetsområde visas symbolen **OUT** (2).

→ *Benämningar* [▶ 10]

Denna funktion kan du ställa in via menyn

→ *Mata in OUT Start / Slut* [▶ 98]

Genom att trycka på valfri tangent kan du byta till en annan visning.

▶ Färja / tåg

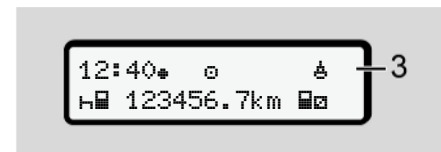

Avb. 134: Standardvisning - färja/ Transport med tåg

Om symbolen **Å** (3) lyser, befinner sig fordonet på en färja eller ett tåg.

Denna funktion kan du ställa in via menyn.

→ *Färja/ tåg: Mata in Start/ Slut* [▶ 98].

INFORMATION

Se till att denna funktion och din nuvarande aktivitetsinställning är korrekt inställda före en transport av fordonet.

Genom att trycka på valfri tangent kan du byta till en annan visning.

■ Översikt över möjliga händelser

I meddelandena är "xx" ett jokertecken för minneskoden.

8

Meddelande	Möjliga orsaker	Åtgärd
!Ⓜ Säkerhetsöverträdelse xx	Fel i dataminnet; Datasäkerheten i DTCO 4.1x är inte längre garanterad. Givarens data är inte längre trovärdiga. Höljet av DTCO 4.1x har öppnats otillåtet.	Bekräfta meddelande.
!Ⓜ1 Säkerhetsöverträdelse xx	Kortlåsningsen är störningsdrabbad eller defekt. DTCO 4.1x känner inte längre igen ett tidigare korrekt isatt färdskrivarkort. Färdskrivarkortets identitet eller äkthet är inte OK eller de registrerade uppgifterna på färdskrivarkortet är inte tillförlitliga.	Bekräfta meddelande. Om DTCO 4.1x registrerar säkerhetsöverträdelse vilket gör att det inte längre finns en garanti att uppgifterna på färdskrivarkortet är korrekta så matas färdskrivarkortet ut automatiskt – även under körning. Färdskrivarkortet sätts i igen eller en kontroll av kortet genomförs.
!⊕ Spänningsavbrott xx	Spänningsanslutningen var bruten eller matningsspänningen för DTCO 4.1x/-sensorn var för låg eller för hög. Detta meddelande kan i vissa fall även visas när motorn startas.	Bekräfta meddelande.
xⓂ Givarfel	Det finns fel i kommunikationen med givaren. Detta meddelande visas även efter ett spänningsavbrott.	Bekräfta meddelande.
!ⓂⓂ Rörelsedatakonflikt xx	Motsägelse i utvärderingen av fordonsrörelsen mellan givaren och en oberoende signalkälla. Möjligtvis glömdes funktionens inställning (färja / tåg) under transporten.	Bekräfta meddelande. Sök upp en certifierad bilverkstad.

8

Meddelande	Möjliga orsaker	Åtgärd
!GNSS saknas xx	Ingen positionsdata över tre timmars summerad körtid.	Bekräfta meddelande.
!e tidskonflikt xx	Mellan klockslaget av den interna klockan av DTCO 4.1x och tidsinformationen från GNSS-signalen består en differens på mer än en minut.	Bekräfta meddelande.
!Y DSRC komm. fel xx	Mellan DTCO 4.1x och den externa DSRC-CAN-modulen har det uppstått ett kommunikationsfel.	Bekräfta meddelande. Sök upp en certifierad fackverkstad om felet uppstår igen.
!e Färd utan kort xx	Körningen påbörjades utan eller utan giltigt förarkort i kortplats-1. Meddelandet visas också om det genom isättningen före eller efter färden uppstår en icke tillåten kortkombination.	Bekräfta meddelande. Stanna fordonet och sätt i giltigt förarkort. Avlägsna det möjligtvis isatta företagskortet / kontrollkortet ur färdskrivaren DTCO 4.1x.
!e1 Kort inmat. under färd xx	Förarkortet har satts i efter det att körningen har påbörjats.	Bekräfta meddelande.
!e1 Tids-överlappning xx	Den inställda UTC-tiden för denna färdskrivare går efter jämfört med UTC-tiden i den föregående färdskrivaren. Det uppstår en negativ tidsdifferens.	Bekräfta meddelande. Bestäm vilken färdskrivare som inte har korrekt UTC-tid och se till att en godkänd bilverkstad snarast kontrollerar och justerar färdskrivaren.

Meddelande	Möjliga orsaker	Åtgärd
!M1 Kort ej siltist xx	Färdskrivarkortet har antingen gått ut, gäller ännu inte eller autentiseringen har misslyckats. Ett isatt förarkort som är ogiltigt när ett nytt dygn har börjat får utan begäran automatiskt en notering och matas ut efter att fordonet har stått stilla.	Bekräfta meddelande. Kontrollera färdskrivarkortet och sätt i det en gång till.
MM1 Osiltist om dagar ??	Färdskrivarkort går ut inom kort.	Bekräfta meddelandet. Byt ut färdskrivarkortet.
!MM Kort-konflikt xx	De båda färdskrivarkorten får inte sitta i DTCO 4.1x samtidigt. Till exempel så har ett företagskort satts i tillsammans med ett kontrollkort.	Bekräfta meddelande. Ta ut motsvarande färdskrivarkort ur kortplatsen.
!MA1 Kortet är ej låst xx	Förarkortet togs inte ut korrekt ur den förra färdskrivaren. Det kan hända att förarrelaterade data inte har lagrats.	Bekräfta meddelandet.
>> Hastighetsöverträdelse xx	Den inställda tillåtna maxhastigheten har överskridits med mer än 60 sekunder.	Bekräfta meddelande. Minska hastighet.
MA5 Kalibrerings om dagar ??	Regelbunden efterkontroll måste genomföras inom kort. 28 dagar före visas ett meddelande.	Bekräfta meddelandet. Kontakta verkstaden för en tid innan tiden löper ut.
MM71 nedladdnings om dagar ??	Nästa kort-Nedladdning skall ske. 14 dagar före kommer ett meddelande upp.	Nedladdning för färdskrivarkort genomförs.

8

Meddelande	Möjliga orsaker	Åtgärd
!Avslutarnormal drift om ??	Certifikatet för DTCO 4.1x går ut inom kort. 92 dagar innan visas ett meddelande vid urtagningen av kortet. Tidpunkten för meddelandet kan ställas in på en kontrollapparat eller i appen med företagskortet.	Kontakta verkstaden för en tid för att byta ut DTCO 4.1x innan utgång av tiden.
!GNSS anomali	Manipulationer eller externa attacker.	Kontrollera på orsakerna för manipulationen. Kontrollera GNSS funktion. Byt ut defekta komponenter vid behov.

■ Översikt över möjliga fel

I meddelandena är "xx" ett jokertecken för minneskoden.

8

Meddelande	Möjlig orsak	Åtgärd
x# Internt fel xx	Allvarligt fel i DTCO 4.1x, följande orsaker kan vara möjliga: Oväntade program- eller bearbetningstidsfel.	Bekräfta meddelandet.
	Knappar blockerade eller hålls samtidigt intryckta under en längre tid.	Kontrollera knapparnas funktion.
	Fel i kommunikationen med externa apparater.	Anslutningsledningarna eller funktionen av de externa apparaterna kontrolleras av en certifierad fackverkstad.
	Fel i kommunikationen med indikeringsinstrumentet.	Anslutningsledningarna eller funktionen av indikeringsinstrumentet kontrolleras av en certifierad fackverkstad.
	Fel i impulsutgången.	Anslutningsledningarna eller funktionen av den anslutna styrenheten kontrolleras av en certifierad fackverkstad.
x#1 Internt fel xx	Fel i kortmekanismen, t.ex. kortlåsningen inte låst.	Ta ut färdskrivarkortet och sätt i det en gång till.
x# Tidsfel xx	UTC-tiden hos DTCO 4.1x är inte rimlig eller går inte rätt. För att undvika inkonsekventa data accepteras inte på nytt isatta förar- / företagskort.	Bekräfta meddelande.

8

Meddelande	Möjlig orsak	Åtgärd
x¶ Skrivarfel	Skrivaren saknar spänning eller temperatursensorn för skrivhuvudet är defekt.	Bekräfta meddelande. Upprepa förloppet. Slå eventuellt först tändningen från/till.
x¶ överföringsfel xx	Fel vid nedladdning av data till en extern apparat.	Bekräfta meddelande. Nedladdning av data upprepas. Anslutningsledningar (till exempel glappkontakt) eller extern apparat kontrolleras av en certifierad fackverkstad.
x¶ Givarfel xx	Sensorn meddelar efter egenkontrollen ett internt fel.	Bekräfta meddelande.
x¶ Kort fel xx	Vid läsning av / registrering på färdskrivarkortet har det uppkommit ett kommunikationsfel, t.ex. genom smutsiga kontakter. Data kan eventuellt inte registreras fullständigt på förarkortet.	Bekräfta meddelande. Rengör färdskrivarkortets kontakter och sätt i det igen.
x¶ internt GNSS fel xx	Vid GNSS-anordningen har det uppstått ett fel: <ul style="list-style-type: none"> • Internt apparatfel. • Kortslutning av en extern GNSS-antenn (option). • Ingen förbindelse till den externa GNSS-antennen (Option). 	Bekräfta meddelandet. Sök upp en certifierad fackverkstad.

Meddelande	Möjlig orsak	Åtgärd
xY internt DSRC fel xx	Det har uppträtt ett internt fel vid DSRC-modulen. Ett fel har uppträtt vid den externa antennen eller den är inte ansluten.	Bekräfta meddelande. DSRC-modulen och anslutningsledningarna samt funktionen av den externa antennen kontrolleras av en certifierad fackverkstad.
xA internt sensorfel xx	Ett självtest av den interna accelerationssensorn har slagit fel fler än tio gånger och en Reset var felaktig.	Bekräfta meddelande. Sök upp en certifierad bilverkstad.
x§ ITS Störning xx	Ett fel har uppstått på den interna Bluetooth-komponenten.	Bekräfta meddelande. Sök upp en certifierad bilverkstad.

■ Körtidsvarningar

Meddelande	Innebörd	Åtgärd
M01 Rast! 1004h15 #00h15	Ta ut en rast. Detta meddelande visas efter en oavbruten körtid på 04:15 timmar.	Bekräfta meddelande. Planera nu in en rast inom kort.
M01 Rast! 1004h30 #00h15	Körtid överskriden. Detta meddelande visas efter en oavbruten körtid på 04:30 timmar.	Bekräfta meddelande. Ta omedelbart ut en rast.
M01 körtid 24h 03h15	Slutet av den dagliga körtiden på (24h), körtid per vecka () eller körtid för två veckor () har redan eller snart uppnåtts. Förvarningstiden kan konfigureras.	Bekräfta meddelandet. Avsluta din Körtid och ta ut en vilotid enligt föreskrifterna.
M01 rast inom #h 01h45	Tidpunkten för nästa dagliga vilotid eller vilotid per vecka har redan eller snart uppnåtts. Förvarningstiden kan konfigureras.	Bekräfta meddelandet. Planera nästa rast i god tid.
Mx1 arbetstid 24h 09h30	Slutet av den dagliga arbetstiden på (24h) eller arbetstid per vecka () har redan eller snart uppnåtts. Förvarningstiden kan konfigureras.	Bekräfta meddelandet. Avsluta din körtid och ta ut en vilotid enligt föreskrifterna.
Mx1 arbetstid x 04h15	Slutet för den möjliga oavbrutna arbetstiden har redan eller snart uppnåtts. Förvarningstiden kan konfigureras.	Bekräfta meddelandet. Planera nästa rast i god tid.
M01 körtid 24h 03h15	Förvarning för uppnåendet av den maximalt tillåtna körtiden på två veckor.	Beakta ovillkorligen: Meddelande. Följ de föreskrivna vilotiderna efter din ankomst.

INFORMATION

DTCO 4.1xregistrerar, lagrar och beräknar körtiderna utifrån reglerna som föreskrivs enligt förordningen. Den varnar dig, föraren, i god tid innan körtiderna överskrids.

Dessa summerade körtider utgör dock inte något föregripande av den juridiska tolkningen av **sammanhängande körtid**.

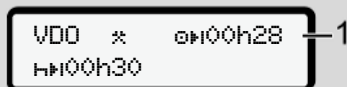
► VDO Counter visning (option)

Avb. 135: VDO-räknaren - visning

Efter bekräftelsen av den andra körtidsvarningen visar VDO-räknaren att din körtid (**1**) har löpt ut (gäller inte för Out of scope).





Vänligen ta omedelbart ut en rast.

■ Översikt över möjliga manöverinformationer

Meddelande	Innebörd	Åtgärder
☞ Mata in data	Om det inte görs någon inmatning vid den manuella inmatningsproceduren så visas denna uppmaning.	Tryck på knappen OK och fortsätt att mata in.
☞ Utskrift ej möjlig xx	<p>Det går just nu inte att skriva ut:</p> <ul style="list-style-type: none"> • eftersom tändningen på ADR-varianten eventuellt är frånkopplad, • termo-skrivhuvudets temperatur är för hög, • skrivargränssnittet är upptaget av ett annat aktivt förlopp, t.ex. en pågående utskrift, • eller matningsspänningen är för hög eller för låg. 	Så snart orsaken är åtgärdad kan du begära en utskrift.
	Just nu är visningen inte tillgänglig, eftersom tändningen på ADR-varianten är frånkopplad.	Slå på tändningen och hämta visningen du önskar visa.
☞ Utskrift fördröjd	En pågående utskrift avbryts eller blir fördröjd eftersom termo-skrivhuvudets temperatur är för hög.	Vänta tills det har svalnat. Så snart tillåtet tillstånd har uppnåtts fortsätter utskriften automatiskt.
☞ Papper slut xx	Skrivaren har inget papper eller skrivarens låda har inte satts i ordentligt. Begäran om utskrift avvisas respektive en pågående utskrift avbryts.	Lägg i en ny pappersrulle. Placera skrivarens låda på korrekt sätt. Vid en avbruten utskriftsprocess måste menyfunktionen startas om.

Meddelande	Innebörd	Åtgärder
Kort kan ej tas ut xx	Begäran av färdskrivarkortet avvisas: <ul style="list-style-type: none"> eftersom data möjligtvis matas in eller överförs just nu, ett korrekt inläst förarkort åter begärs inom det registrerade minutrastret, nytt dygn börjar enligt UTC-Zeit, fordonet kör, eller tändningen på ADR-varianten är fränkopplad. 	Vänta tills dess att DTCO 4.1x friggett funktionen och åtgärda orsaken: Stanna fordonet eller inkoppla tändningen. Begär därefter på nytt färdskrivarkortet.
Inkonsekvt. registrerings xx	Den kronologiska ordningen för de på förarkortet registrerade dygnsdata är inkonsekvent.	Meddelandet kan visas tills de felaktiga registreringarna har överskrivits med nya data. Om meddelandet permanent visas på displayen, måste färdskrivarkortet kontrolleras.
Vänligen mata ut kort xx	Vid skrivningen av data på förarkortet har det uppstått ett fel.	Under utmatningen av kortet startas ännu ett försök att kommunicera med kortet. Om även detta försök slår fel, startas automatiskt en utskrift med de senaste aktiviteterna för detta kort.
Felaktigt kort xx	Vid bearbetningen av det isatta färdskrivarkortet har ett fel uppträtt. Färdskrivarkortet accepteras inte och matas ut.	Rengör färdskrivarkortets kontakter och sätt i det igen. Om meddelandet visas igen kontrollera om ett annat färdskrivarkort läses in korrekt.

8

Meddelande	Innebörd	Åtgärder
 05iltist kort xx	Det isatta kortet är inte ett färdskrivarkort. Färdskrivarkortet accepteras inte och matas ut igen.	Sätt i giltigt färdskrivarkort.
 14A1 Internt fel xx	Fel i kortmekanismen, t.ex. kortlåsnings inte låst.	Ta ut färdskrivarkortet och sätt i det en gång till.
 14A Internt fel xx	Fel i impulsutgången.	Kontrollera anslutningsledningarna eller den anslutna styrenhetens funktion.
 14A Internt fel xx	DTCO 4.1x har ett allvarligt fel eller det finns ett allvarligt tidsfel. Till exempel orealistisk UTC-tid. Färdskrivarkortet accepteras inte och matas ut.	Se till att en godkänd verkstad kontrollerar färdskrivaren så snart som möjligt och vid behov byter ut den. Beakta den angivna informationen om felfunktion av färdskrivaren. → <i>Händelser, störningar</i> [▶ 108]
 14A1 Vänlisen rensör kortet!	DTCO 4.1x har fastställt fel vid läsningen eller registrering av färdskrivarkortet.	Rengör färdskrivarkortet samt kortfacken. → <i>Rengöring</i> [▶ 153]

► Manöverinformation som information

8

Meddelande	Innebörd	Åtgärder
■ Insa data!	Menyfunktionen kan inte aktiveras: <ul style="list-style-type: none"> • I kortplatsen finns det inget förarkort isatt. • I kortplatsen finns det ett isatt företags-/ kontrollkort. 	Denna information slocknar automatiskt efter tre sekunder. .Inga åtgärder krävs.
Utskrift har påbörjats ...	Den valda funktionen svarar.	
Datainmatnings sparad	Svarsmeddelande att DTCO 4.1x har sparat inmatningen.	
Visnings ej möjlig!	Under tiden en utskrift pågår kan inga data visas.	
Vänta!	Färdskrivarkortet har ännu inte lästs fullständigt. Det går inte att hämta menyfunktioner.	Denna information slocknar automatiskt efter tre sekunder. Inga åtgärder krävs.
■AS Kalibrerings om dator ??	Nästa periodiska efterkontroll skall ske efter det angivna antalet dagar. Nödvändiga efterkontroller på grund av tekniska förändringar kan inte beaktas. En auktoriserad bilverkstad kan programmera in från och med vilken dag denna information skall visas. ➔ <i>Kontrollkrav [153]</i>	
■1 Osiltist om dator ??	Det friviliga färdskrivarkortet har exempelvis ännu en giltighetstid på det angivna antalet dagar. En auktoriserad bilverkstad kan programmera in från och med vilken dag denna information skall visas.	

8

Meddelande	Innebörd	Åtgärder
 Nedladdning om dagar ??	Nästa nedladdning av förarkortets data krävs inom det angivna antalet dagar (standardinställning: 7 dagar). från och med vilken dag denna hänvisning ska visas, kan en auktoriserad bilverkstad programmera.	

Skriva ut

Anvisningar för utskrivning

Starta utskrift

Avbryta utskrift

Skrivarpapper byts ut

Åtgärda pappersstopp

Skriva ut

■ Anvisningar för utskrivning

INFORMATION

I början av varje utskrift befinner sig ett tomrum på cirka 5 cm.

INFORMATION

Om så önskas kan utskriften förseas med företagets logotyp.

■ Starta utskrift

INFORMATION

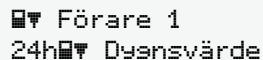

Förutsättningar för utskrift:

- Fordonet står stilla.
- Vid ADR-variant av DTCO 4.1x: Tändningen har slagits på.
- Pappersrullen har satts i.
- Skrivarens låda är stängd.



Förare 1
24h Dygnsvärde

Avb. 136: Exempel Utskrift - Dygnsvärde

1. Välj   med knapparna och den önskade menypunkten  med knappen .
2. Välj och bekräfta önskad utskriftstyp (UTC-tid eller lokal tid).
3. Utskriften startar efter ungefär 3 sekunder.
Vänta tills utskriften är klar.
4. Dra loss utskriften från avrivarkanten.



Avb. 137: Dra loss utskriften

INFORMATION

Kontrollera att kortplatserna är stängda när du drar loss utskriften, så att de inte smutsas ned utav papperspartiklar och så att kortinmatningen inte skadas.

■ Avbryta utskrift

- Tryck på knappen **OK** på nytt, för att avbryta utskriften i förtid.
Den efterföljande förfrågan visas:

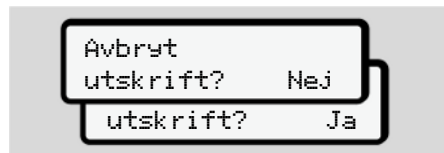

Avb. 138: Avbryta utskrift

Den önskade funktionen väljs ut med knapparna **▲** / **▼** och bekräftas med tangenten **OK**.

■ Skrivarpapper byts ut

▶ Papper slut

- Att pappret håller på att ta slut framgår av en färgmarkering på utskriftens baksida.
- Vid Papper slut visas följande meddelande:

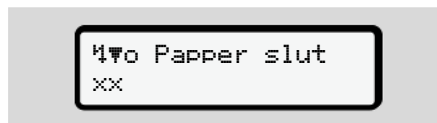

Avb. 139: Varning - Inget papper

- Om pappersrullen tar slut under utskriften:
Efter isättningen av en ny pappersrulle startar du om utskriften via menyfunktionen.

▶ Pappersrulle ersättes

INFORMATION

Använd endast original VDO-tryckpapper med godkännandemärke:

- Färdskrivare-typ DTCO 4.1 eller DTCO 4.1x med kontrollmärke **174**
- godkännandemärke **174** eller **189**.



Avb. 140: Tryck på frigöringsknapp

- Tryck frigöringsknappen på skrivarpanelen inåt så att skrivarens låda öppnas.
Skrivarfacket öppnas.

⚠ FÖRSIKTIGHET

Risk för förbränningsskador

Skrivhuvudet kan vara hett.

- Efter uttagningen av skrivarens draglåda får du inte sticka in handen i skrivarfacket.

INFORMATION

Skador på grund av föremål

För att undvika skador på skrivaren:

- För inte in föremål i skrivarens skrivarfack.

2. Ta tag om skrivarens låda på båda sidorna och dra sedan ut den ur skrivaren.

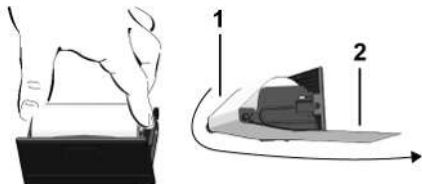

Avb. 141: Sätta i pappersrulle

3. Placera den nya pappersrullen med pappersslutet uppåt i skrivarens låda.
4. Lägg pappret med den gråa delen för styrning över rullen (1).

INFORMATION

Se till att pappersrullen i skrivarlådan inte klämmer och att pappersrullens början (2) pekar ut en bit nedanför skrivarfackets rand (avrivarkant).

5. Skjut skrivarens draglåda in i skrivarfacket tills denna snäpper in.

Skrivaren är klar att använda.

■ Åtgärda pappersstopp

Vid pappersstopp:

1. Öppna skrivarens låda.
2. Ta bort hopskrynklat papper från pappersrullen samt ta bort pappersrester ur skrivarens låda.
3. Placera pappersrullen igen och skjut in skrivarens draglåda i skrivarfacket tills denna snäpper in.
→ *Skrivarpapper byts ut* [127]

Utskrifter

Utskrifter förvaras

Utskrifter (exempel)

Förklaring för utskrifterna

Datapost vid händelser eller fel

Utskrifter

■ Utskrifter förvaras

Se till att utskrifterna inte skadas (blir oläsbara) genom ljus eller solsken eller genom fukt eller värme.

Utskrifterna ska förvaras av fordonets ägare/arbetsgivaren under minst ett år.

■ Utskrifter (exempel)

► Förarkortets dygnsutskrift

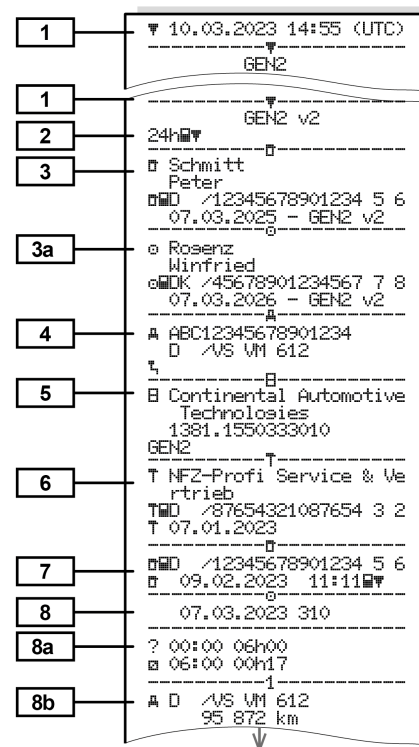

8c

8e

8a

8b

8c

8a

8c

8d

8e

8a

11

11a

```

* 06:17 00h45
* 07:02 00h39 ee
o 07:41 01h19 ee
    95 958 km:    86 km
-----
? 09:00 00h24
  2
-----
A S /LCR 243
    205 002 km
o 09:24 02h30 ee
* 11:54 00h39
-----
? 12:33 00h10
  1
-----
o 12:43 02h27
h 15:10 01h12
o 16:22 00h16
o 16:38 00h42
&+12:25
&+13:42
o 17:20 00h52
* 18:12 00h24
h 18:36 00h02
    96 177 km:    305 km
-----
? 18:38 05h22
  2
-----
*+06:00 D
lat + 48°05.2'
lon + 8°26.1'
06:01
    95 872 km
+12:43 D
lat + 48°05.2'
lon + 8°26.1'
12:43
    96 177 km
09:01
:oe 09:00
lat + 48°05.2'
lon + 8°26.1'
09:01
    
```

11d

12

12c

13

13c

23

```

+18:38 CH
    205 408 km
o 04h54    317 km
* 02h27 o 03h29
h 01h14 ? 11h56
ee 04h28
-----
x# 0 07.03.2023 12:45
x40 ( 0) 00h04
A D /VS VM 612
-----
!# 0 07.03.2023 09:23
!34 ( 0) 00h01
A D /VS VM 612
-----
A D /VS VM 612
-----
!x#
>> 5 13.02.2023 16:42
!07 ( 2) 00h12
o#D /98765432109876 5 4
o#F /12345678901234 5 6
-----
>> 4 15.02.2023 11:10
!07 ( 95) 00h30
o#DK /45678901234567 7 8
o#F /12345678901234 5 6
-----
x# 0 16.02.2023 12:45
x40 ( 5) 00h04
o#DK /45678901234567 7 8
-----
#* Friedrichshafen
# Schmitt Peter
# Reiser Winfried
    
```

Specifikt vid förarkortets dygnsutskrift

8f

8g

8h

```

-----
# /12345678901234 5 6
o 07.03.2023 11:11
-----
o
    10.03.2023    310
-----
-----? !oe ?-----
-----
? 00:00 06h00
o 06:00 00h17
-----
  1
-----
A D /VS VM 612
    95 872 km
* 06:17 00h45
* 07:02 00h39 ee
o 07:41
-----
      km:      km
-----
Σ-----
*+06:00 D
    95 872 km
o 00h00      km
-----
-----
    10.03.2023    310
-----
-----OUT-----
  1
-----
A D /VS VM 612
    95 872 km
h 00:00 07h02
* 07:02 00h39
    
```

► Händelser/ fel på förarkortet

1 ▼ 10.03.2023 11:11 (UTC)
GEN2 v2

1 ▼ GEN2 v2

2 !x 80 km/h

3 □ Schmitt
Peter
ID /12345678901234 5 6
07.03.2025 - GEN2 v2

3a ○ Rosenz
Winfried
IDK /45678901234567 7 8
03.03.2025 - GEN2 v2

4 A ABC12345678901234
D /VS VM 612

12a !+ 07.03.2023 02:14
!08 06h03
A S /LCR 243

12c !|o 07.03.2023 18:12
!05 00h01
A D /VS VM 612

!|o 08.03.2023 08:12
!05 00h05
A D /S VD 432

!+ 08.03.2023 10:15
!08 00h10
A D /VS VM 612

!| 09.03.2023 08:45
!09 00h01
A D /VS VM 612

12c !| 13.02.2023 09:23
!22 00h01
A D /VS VM 612

12b !| 15.02.2023 16:04
!11 01h02
A D /VS VM 612

12c x| 22.02.2023 12:45
x40 00h04
A D /VS VM 612

12c x| 17.02.2023 18:02
x40 00h03
A D /VS VM 612

22 x| 03.02.2023 01:54
x35 00h04
A D /S VD 432

Wm
Schmitt Peter
Rosenz Winfried

► Fordonets dygnsutskrift

1 ▼ 10.03.2023 16:55 (UTC)
GEN2 v2

2 24h

3 □ Schmitt
Peter
ID /12345678901234 5 6
07.03.2025 - GEN2 v2

4 A ABC12345678901234
D /VS VM 612

5 B Continental Automotive
Technologies
1381.1550333010
GEN2

6 T NFZ-Profi Service & Ve
rtrieb
TID /87654321087654 3 2
T 22.02.2023

7 ID /12345678901234 5 6
9 03.03.2023 11:11

10 95 872 - 96 284 km

10a 95 872 km
H 00:00 06h17
95 872 km 0 km

10b ○ Rosenz
Winfried
IDK /45678901234567 7 8
07.03.2026

10c A+S /LCR 243
10.02.2023 18:54

10d 95 872 km M

10e * 06:17 00h45
 * 07:02 00h39 ee
 o 07:41 01h19 ee

 95 958 km: 86 km

 10g

 10a 95 958 km
 * 09:00 00h05
 95 958 km: 0 km

 10b o Mustermann
 Heinz-Dieter
 oMF /12345678901234 5 6
 16.06.2023 GEN 2

 10c A+D /M MS 680
 07.03.2023 18:54

 10d 95 958 km
 * 09:05 00h25
 o 09:30 02h55
 o 12:25 01h18
 A+12:25
 +Δ13:42
 o 13:43 00h03
 * 13:46 00h02 ee
 o 13:48 00h45 ee
 * 14:33 00h35 ee
 h 15:08 01h02 ee

 96 206 km: 248 km

 10f 96 206 km
 h 16:10 00h20
 96 206 km: 0 km

 10e o Anton
 Max
 oMA /56789567895678 9 5
 10.03.2024

10a A+D /VS VM 612
 14.02.2023 16:30
 96 206 km

 10h o 16:30 00h56
 * 17:26 01h11
 96 274 km: 68 km

 10a o 96 274 km
 * 18:37 00h23
 o 19:00 00h21
 h 19:21 04h39
 96 284 km: 10 km

 10h o 96 872 km
 h 00:00 07h02
 h 00:00 07h02

 10a 11

 11b 1o 00h21 10 km
 * 00h28 o 00h00
 h 11h16
 2o

 11c * 00h00 o 12h16
 h 07h02

 11e o Rosenz
 Winfried
 oMK /45678901234567 7 8
 *07:19
 lat + 48° 04.1'
 lon + 9° 26.5'
 02.03.2023 07:19
 96 274 km
 h 09:00 o
 95 958 km
 o 09:00
 lat + 48° 04.1'
 lon + 9° 26.5'
 09:01
 o 01h19 86 km
 * 01h24 o 00h00
 h 03h00
 ee 01h58

11f Γ: CH
 D + CH
 lat + 47° 66.0' o
 lon + 9° 16.2' o
 10.03.2023 09:36 o
 134867 km

 13 !o 1 08.03.2023 19:01
 (1) 00:20

 13c >> 5 07.03.2023 16:42
 (2) 00h12
 oMD /98765432109876 5 4
 oMF /12345678901234 5 6

 22 x 0 03.03.2023 12:45
 00h04
 oMK /45678901234567 7 8

 23 o+ Lindau
 o+ Schmitz Peter
 o+
 o

10

Specifikt vid förarkortets dygnsutskrift



► Händelser/ fel från fordonet

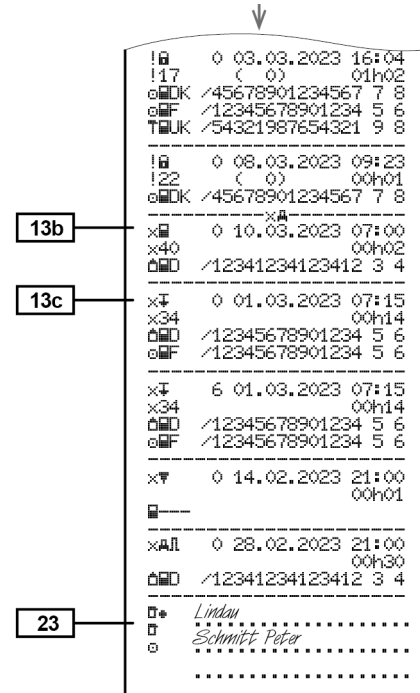
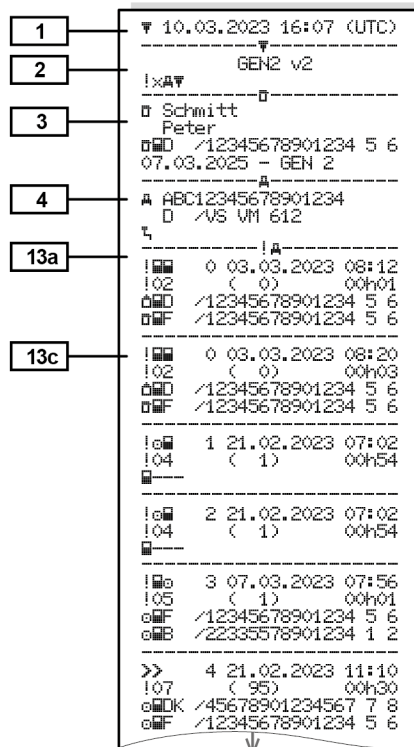

► Hastighetsöverträdelser

1	▼ 10.03.2023 14:50 (UTC)
2	GEN2 v2
3	○ Mustermann Heinz-Dieter ○MF /12345678901234 5 6 16.06.2025 - GEN2 v2
4	A ABC12345678901234 D /VS VM 612
19	>>03.03.2023 14:15 >>17.02.2023 17:44 (7)
21	>>28.02.2023 14:02 00h06 98 km/h 92 km/h (1)
21c	○ Förster Thomas ○MD /98765432109876 5 4
21a	>>08.03.2023 11:10 00h30 98 km/h 95 km/h (95)
	○ Rosenz Winfried ○MK /45678901234567 7 8
21b	>>14.02.2023 17:10 00h15 94 km/h 92 km/h (12)
21c	○ Mustermann Heinz-Dieter ○MF /12345678901234 5 6
23

► Tekniska data

1	▼ 10.03.2023 14:50 (UTC)
2	GEN2 v2
3	○ Spedition Mustermayer ○GD /12341234123412 3 4
3a	○ Mustermann Heinz-Dieter ○MF /12345678901234 5 6 16.06.2025 - GEN2 v2
4	A ABC12345678901234 D /VS VM 612
14	B Continental Automotive Technologies H.-Hertz-Str.45 78052 US-Villingen 1381.1550333010 e1-84 1234567890 2023 GEN2 v2 V 41xx 03.02.2023 P N21-20220225
15	J 87654321 0124 7 A1 e1-175 08.03.2023 09:15
16	T 87654321 e1-175
16a	Y 0011030746 0622 6 A1
17	T Fa. Mustermann & NFZ- Hersteller Schillerstr. 10 Muster Kirchen
17a	TMD /45678901234567 8 9 07.03.2023
17b	T 28.03.2023 (01) A ABC12345678901234

	↓ ~~~~~ W 8 000 Imp/km k 8 000 Imp/km l 3 050 mm ○ 315/70/R22.5 > 90 km/h ○ - km D 07.03.2023 08:18 B 7 BP 11223344	
18	○ !e 10.03.2023 14:00 e 10.03.2023 15:00 T Fa. Mustermann & NFZ- Hersteller Schillerstr. 10 Muster kirchen TMD /45678901234567 8 9 14.03.2025	
18a	○ !e 03.03.2023 13:00 e 03.03.2023 13:26 T Kienzle ARG0 GMBH Bismarckstr. 19 Berlin -Steslitz TMD /89012345678901 5 6 21.03.2025	
19	!xA ! 07.03.2023 06:34 x 09.03.2023 18:15 B ATTACHMENT	
27	SWUM V xx.xx E ZVVY	
28	Seal: 98765432 .. Seal: 12345678 S/N: 1234567890 7 02.2023 MD: A17	
28a	GEN2 v2	
2a	T&F	

► Förares aktiviteter

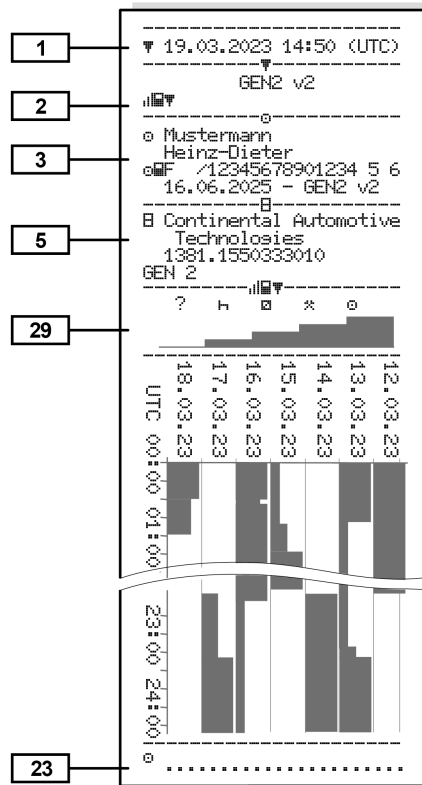

► v-diagram

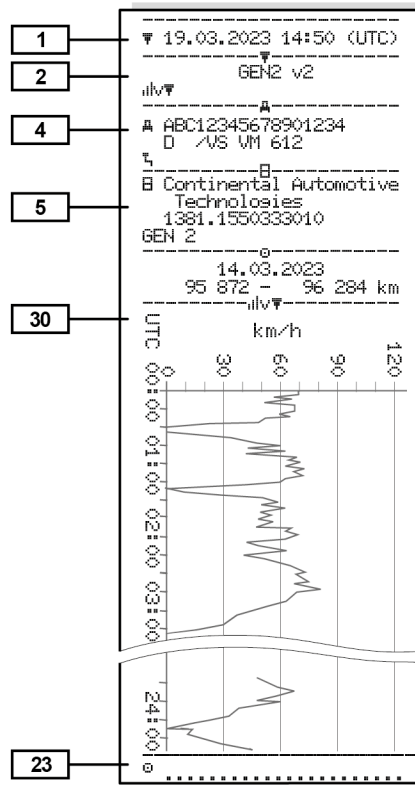

► Status D1 /D2 diagram (option)

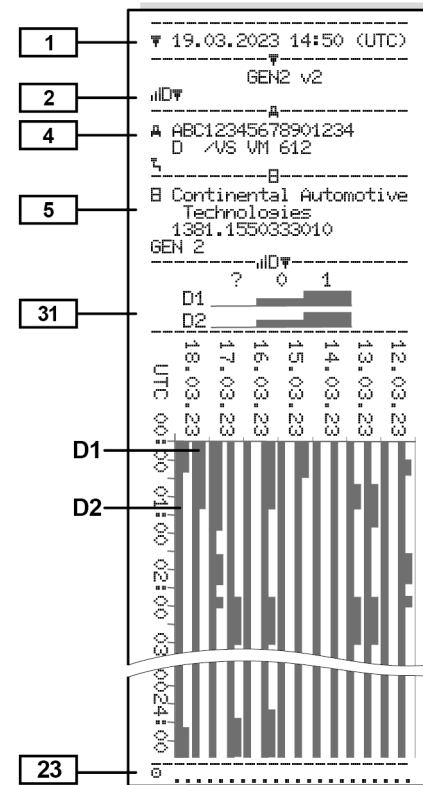

► Hastighetsprofiler (option)

1 ▼ 10.03.2023 17:05 (UTC)

 2 GEN2 v2

 3 Spedition Mustermüller
 ID /12341234123412 3 4
 20.03.2025 - GEN2 v2

 4 A ABC12345678901234
 D /VS VM 612

 07.03.2023 00:00
 07.03.2023 06:17

 ---km/h-----

24 0 Mustermann
 Heinz-Dieter
 07.03.2023 18:37
 08.03.2023 00:00

 ---km/h-----
 0 <=v< 1 05h02
 1 <=v< 10 00h01
 10 <=v< 16 00h02
 16 <=v< 24 00h04
 24 <=v< 32 00h05
 32 <=v< 40 00h05
 40 <=v< 48 00h04
 48 <=v< 56 00h00
 56 <=v< 64 00h00
 64 <=v< 72 00h00
 72 <=v< 80 00h00
 80 <=v< 88 00h00
 88 <=v< 96 00h00
 96 <=v< 104 00h00
 104 <=v< 112 00h00
 112 <=v< 221 00h00

 23 0

► Varvtalsfrekvensprofiler (option)

1 ▼ 10.03.2023 17:05 (UTC)

 2 GEN2 v2

 3 Spedition Mustermüller
 ID /12341234123412 3 4
 20.03.2024 - GEN2

 4 A ABC12345678901234
 D /VS VM 612

 07.03.2023 00:00
 07.03.2023 06:17

 ---rpm-----

24 0 Mustermann
 Heinz-Dieter
 07.03.2023 18:37
 08.03.2023 00:00

 ---rpm-----
 0 <=n< 1 05h02
 1 <=n< 234 00h00
 234 <=n< 469 00h00
 469 <=n< 703 00h00
 703 <=n< 938 00h00
 938 <=n< 1172 00h00
 1172 <=n< 1406 00h03
 1406 <=n< 1641 00h03
 1641 <=n< 1875 00h04
 1875 <=n< 2109 00h09
 2109 <=n< 2344 00h02
 2344 <=n< 2578 00h00
 2578 <=n< 2812 00h00
 2812 <=n< 3047 00h00
 3047 <=n< 3281 00h00
 3281 <=n< * 00h00

 23 0

► Isatta Färdskrivarkort

1 ▼ 10.03.2023 14:50 (UTC)

 2 GEN2 v2

 3 0 Mustermann
 Heinz-Dieter
 ID /12345678901234 5 6
 16.06.2025 - GEN2 v2

 32 0 GEN1 0000 AD
 ID /12345678901234 5 6
 0000513205
 14.02.2023

 0 GEN2 0101 163
 ID /1234567890000 0 0
 0287705177
 14.02.2023 18:42

 GEN2 v2

► Utskrift i lokal tid

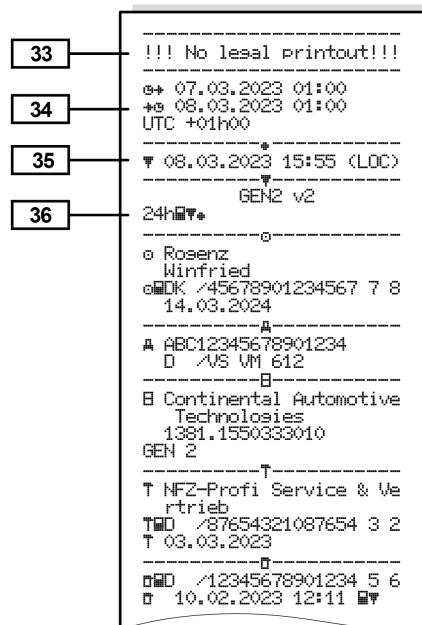

■ Förklaring för utskrifterna

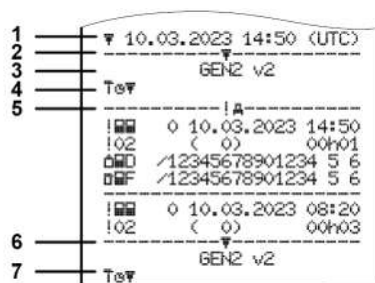

Avb. 142: Förklaringar för Utskrifterna

1	Utskriftsöverskrift med datum och klockslag (UTC)
2	Begränsningslinje
3	Generation av färdskrivarkortet (från och med 2:a generation)
4	Symboler på den utvalda utskriften (här till exempel "Tekniska data")
5	Datapostmarkören av respektive datapost
6	Begränsningslinje
7	Kännetecken för utskriftens slut. Åter igen med symbolerna av den utvalda utskriften (se punkt 4)

► Förklaring för datablocken

[1]	<p>Generationen av färdskrivarkortet enligt bilaga IB (GEN1) och bilaga IC (GEN2 och GEN2 v2).</p> <p>Utskriftens datum och klockslag i UTC-tid.</p>
------------	-------------------------------------------------------------------------------------------------------------------------------------------------------------

INFORMATION

De visade utskriftena till färdskrivarkorten visar exempel på att förarkort av första och andra generationen är isatta i DTCO 4.1x.

Särskilda fall:

- Finns det endast ett förarkort av första generationen isatt för utskriften utförs dygnsutskriften som för de tidigare modellerna av DTCO utan känneteckningarna GEN1 och GEN2.
- Vid en utskrift av ett förarkort av andra generationen från en dag, då korten har varit isatta i en DTCO 3.0 eller en tidigare modell, skrivs alla

block ut, fast de är tomma. För aktiviteterna visas tidsnoteringar med **00:00**.

[2]	<p>Utskriftens typ:</p> <ul style="list-style-type: none"> • 24h = Förarkortets dygnsutskrift • ! = Händelser / fel på förarkortet • 24h = Dygnsutskrift från DTCO 4.1x • ! = Händelser / fel på DTCO 4.1x • >> = Hastighetsöverträdelser Det förinställda värdet för den lagligt tillåtna hastighetsbegränsningen skrivs ut också. • T = Tekniska data • = Förarens aktiviteter • v = v-diagram <p>Utskrifter som tillval:</p> <ul style="list-style-type: none"> • D = Status D1/D2 diagram*
------------	------------------------------------------------------------------------------------------------------------------------------------------------------------------------------------------------------------------------------------------------------------------------------------------------------------------------------------------------------------------------------------------------------------------------------------------------------------------------------------------------------------------------------------------------------------------------------------------------------------------------------------------------------------------------------------

- **%v** = Hastighetsprofiler*
 - **%n** = Varvtalsfrekvensprofiler*
- * = Option





[2a]	<p>Kännetecken för Utskriftens slut</p>
[3]	<p>Uppgifter om innehavaren av det isatta färdskrivarkortet:</p> <ul style="list-style-type: none"> ▣ = Kontrollant ⊞ = Förare ⊞ = Arbetsgivare ⊞ = Verkstad / kontrollorgan • Namn • Förnamn • Kortidentifiering • Kort giltigt till ... • Generationen av färdskrivarkortet (GEN1, GEN2 eller GEN2 v2) <p>Anmärkning: På kort som inte är knutna till en person står istället för</p>

	namnet kontrollorganets, företagets eller verkstadens namn.				
[3a]	Uppgifter om innehavaren av det andra färdskrivarkortet				
[4]	Fordonsidentifiering: <ul style="list-style-type: none"> Fordonets Chassinummer Registrerande medlemsstat och registreringsskylt Standardfrakt av fordonet 		<ul style="list-style-type: none"> Datum, klockslag och kontrolltyp ▣= nedladdning från förarkortet ⚡= nedladdning från DTCO 4.1x ☞= Skriva ut □= Visningar 		[8b] Sätta i förarkortet på sin plats (kortplats 1 eller kortplats 2): <ul style="list-style-type: none"> Registrerande medlemsstat och fordonets registreringsskylt Kilometerställning när kortet sätts i
[5]	Identifiering av 4.1x : <ul style="list-style-type: none"> Färdskrivarens tillverkare Delnummer av DTCO 4.1x Generationen av fordonsenheten (GEN1, GEN2) 	[8] Förteckning med alla föraraktiviteter i den ordning de har inträffat: <ul style="list-style-type: none"> Utskriftens kalenderdag och närvaroräknare (antal dagar som kortet har använts) 			[8c] Förarkortets aktiviteter: <ul style="list-style-type: none"> Start och varaktighet samt förarstatus ☺☺ = Flera förare
[6]	Senaste kalibrering av 4.1x : <ul style="list-style-type: none"> Verkstadens namn Verkstadskortsidentifiering Datum för kalibreringen 	[8a] ? = tidsperiod, kortet inte isatt: <ul style="list-style-type: none"> Manuell inmatad verksamhet efter det att kortet har satts i med piktogram, start och varaktighet 			[8d] Speciella villkor: <ul style="list-style-type: none"> Inmatningstid och piktogram, i exemplet: Färja eller tåg
[7]	Senaste kontroll: <ul style="list-style-type: none"> Identifiering av kontrollkortet 	[8a1] ☼☼ = Typ av frakt vid dagens början <ul style="list-style-type: none"> Om kortet sättes in i DTCO 4.1x i annat fall tomt 			[8e] Urtagning av förarkortet: <ul style="list-style-type: none"> Kilometerställning och tillryggalagd sträcka sedan kortet senast sattes i
					[8f] Observera: Dataregistreringen är möjligtvis inkonsekvent eftersom denna dag har lagrats dubbelt på färdskrivarkortet
					[8g] Aktivitet inte avslutad:

	<ul style="list-style-type: none"> Vid utskrift med isatt förarkort är det möjligt att aktivitetens varaktighet och dygnssammanfattningarna inte är fullständiga
[8h]	Det speciella kravet "OUT of scope" har varit påslaget vid början av dagen
[9]	Start av uppräknig av alla föraraktiviteter i 4.1x: <ul style="list-style-type: none"> Utskriftens kalenderdag Kilometerställning kl. 00:00 och kl. 23:59
[10]	Alla aktiviteter från kortplats 1 kronologiskt
[10a]	Tidsperiod under vilken det inte fanns ett förarkort i kortplats-1: <ul style="list-style-type: none"> Kilometerställning vid tidsperiodens start Inställd(a) aktivitet(er) under denna tidsperiod

	<ul style="list-style-type: none"> Kilometerställning vid tidsperiodens slut och körd sträcka
[10b]	Isättning av förarkortet: <ul style="list-style-type: none"> Förarens namn Förarens förnamn Kortidentifiering Kort giltigt till ...
[10c]	<ul style="list-style-type: none"> Registrerande medlemsstat och föregående fordons registreringsskylt Datum och klockslag när kortet togs ut ur det föregående fordonet
[10d]	<ul style="list-style-type: none"> Kilometerställning när förarkortet sätts i M= en manuell inmatning har utförts
[10e]	Lista med aktiviteterna: <ul style="list-style-type: none"> Aktivitetens piktogram, start och varaktighet samt förarstatus ☞☞ = Flera förare

[10f]	Inmatningstid och piktogram för ett specifikt krav: <ul style="list-style-type: none"> ♣+ = Start färja / tåg +♣ = Slut färja/ tåg OUT+ = Start (kontrollapparat behövs ej) +OUT = Slut
[10g]	Urtagning av förarkortet: <ul style="list-style-type: none"> Kilometerställning och tillryggalagd sträcka
[10h]	Alla aktiviteter från kortplats 2 kronologiskt
[10i]	Det speciella kravet "Out of scope" har varit påslaget vid början av dagen.
[11]	Dygnssammanfattning
[11a]	Inmatade orter: <ul style="list-style-type: none"> ♣ ♣ = Start-klockslag med land och vid behov region (Spanien) ♣ ♣ = Slut-klockslag med land och vid behov region (Spanien)

	<ul style="list-style-type: none"> • Fordonets kilometerställning <p>Positionsdata (endast förarkorten av andra generationen)</p> <ul style="list-style-type: none"> • Kronologisk uppräknig av positionsdata vid Start och Slut av arbetstiden samt efter tre timmars summerad körtid 	<p>[11d] Dygnssammanfattning "Aktiviternas totalvärde" från förarkortet:</p> <ul style="list-style-type: none"> • Total körtid och tillryggalagd sträcka • Total arbets- och beredskapstid • Total vilotid och okänd tid • Total tid med flera förare 	<ul style="list-style-type: none"> •  = Lastning med klockslag och positionsdata •  = Avlastning med klockslag och positionsdata • Positionsdata (kronologisk) efter tre timmars sammanhängande körtid och vid slut av arbetspass (här bara vid slut av arbetspass) • Denne förarens aktiviteter: <ul style="list-style-type: none"> – total körtid och tillbakalagd sträcka, – total arbets- och total beredskapstid, – total vilotid, – total tid med flera förare.
[11b]	<p>Sammanfattning av tidsperioderna utan förarkort i kortplats-1:</p> <ul style="list-style-type: none"> • Inmatade orter i kronologisk ordning (ingen inmatning i exemplet) • Alla aktiviteter från kortplats-1 	<p>[11e] Sammanfattning av aktiviteterna, kronologiskt ordnade efter förare (per förare, summerat för båda kortplatser):</p> <ul style="list-style-type: none"> • Efternamn, förnamn, förarens kortidentifiering •  = Början-Klockslag med land och vid behov region (Spanien) •  = Slut-Klockslag med land och vid behov region (Spanien) 	<p>[11f] Positionsdata gränsöverträdelse</p>
[11c]	<p>Sammanfattning av tidsperioderna "utan förarkort" i kortplats 2:</p> <ul style="list-style-type: none"> • Inmatade orter i kronologisk ordning (ingen inmatning i exemplet) • Alla aktiviteter från kortplats-2 		<p>[12] Förteckning över de fem senast lagrade händelserna eller felen på förarkortet</p>

[12a]	Förteckning över alla på förarkortet lagrade händelser anordnade efter feltyp och datum	<ul style="list-style-type: none"> • Registrerande medlemsstat och registreringsskylt av fordonet i vilket händelserna eller felen har inträffat 	<ul style="list-style-type: none"> • Händelser, som hänförs till säkerhetsöverträdelser, kodas via en extra kodning Se "Kodning för närmare beskrivning"
[12b]	Förteckning över alla på förarkortet lagrade fel anordnade efter feltyp och datum	[13] Förteckning över de fem senast sparade eller ännu aktiva händelserna / felen hos DTCO 4.1x	<ul style="list-style-type: none"> • Antalet liknande händelser denna dag Se "Antalet liknande händelser"
[12c]	Händelsens eller felets datapost	[13a] Förteckning över registrerade eller pågående fel för DTCO 4.1x	<ul style="list-style-type: none"> • Händelsens eller felets varaktighet
	<i>Rad 1:</i> <ul style="list-style-type: none"> • Händelsens eller felets piktogram • Datum och start 	[13b] Förteckning över registrerade eller pågående fel för DTCO 4.1x	<i>Rad 3:</i>
	<i>Rad 2:</i> <ul style="list-style-type: none"> • Händelser, som hänförs till säkerhetsöverträdelser, kodas via en extra kodning Se "Datapost vid händelser eller fel" • Händelsens eller felets varaktighet 	[13c] Händelsens eller felets datapost	<ul style="list-style-type: none"> • Identifiering av det eller de förarkort som vid händelsens eller felets start eller slut var isatta (maximalt fyra noteringar)
	<i>Rad 3:</i>	<i>Rad 1:</i> <ul style="list-style-type: none"> • Händelsens eller felets piktogram • Kodning datapost-ändamål. Se "Datapost vid händelser eller fel" • Datum och start 	<ul style="list-style-type: none"> • --- visas när inget förarkort är isatt
		<i>Rad 2:</i>	[14] Identifiering av färdskrivaren: <ul style="list-style-type: none"> • Färdskrivarens tillverkare • Färdskrivartillverkarens adress • Delnummer

	<ul style="list-style-type: none"> • Typgodkännandenummer • Serienummer • Tillverkningsår • Programvaruversion och installationsdatum • Versionen av det lagrade digitala kortet 			
[15]	Identifiering av givaren: <ul style="list-style-type: none"> • Serienummer • Typgodkännandenummer • Datum/ Klockslag av senaste koppling med DTCO 4.1x 	[17b]	<ul style="list-style-type: none"> • Datum och ändamål för kalibrering: <ul style="list-style-type: none"> – 01 = Aktivering; Registrering av kända kalibreringsdata vid tidpunkten för aktiveringen – 02 = Första installation, första kalibreringsdata efter aktiveringen av DTCO 4.1x – 03 = Installation efter reparation - utbytesapparat; första kalibreringsdata i det nuvarande fordonet – 04 = Regelbunden efterkontroll – 05 = Inmatning av registreringsskylten genom företaget – 06 = Tidsanpassning utan Kalibrering (GNSS) – 80 = Serienumret av den nya KITAS-plomberingen 	<ul style="list-style-type: none"> – 81 = Förmågan för användningen av första generationens färdskrivare förhindras – 82 = Byte av rörelsesensorn – 83 = Byte av Remote-kommunikationsmodulen – 84 = konfigurerad som intelligent färdskrivare version 2 med fullständig OS-NMA-funktion • Fordonets Chassinummer • Registrerande medlemsstat och Registreringsskylt • w = fordonets karakteristiska vägvarvtal • k = inställd konstant i DTCO 4.1x för hastighetsanpassning • 1 = faktisk däckomkrets • = Däckdimension • > = Högsta lagligt tillåtna hastighetsbegränsning
[16]	Identifiering GNSS-modulen			
[16a]	Identifiering av DSRC			
[17]	Kalibreringsdata			
[17a]	Förteckning över kalibreringsdata (i dataposter): <ul style="list-style-type: none"> • Verkstadens namn och adress • Verkstadskortsidentifiering • Verkstadskort giltigt till ... 			

	<ul style="list-style-type: none"> Gammal och ny kilometerställning ⌘ / ⌘ / ? = standardmässig typ av frakt Landet, där kalibreringen har genomförts samt datum och klockslag ⌘ = Plomberingsdata (upp till 5 plomberingsdataposter, 1 rad för varje använd plombering) 			
[18]	Tidsinställningar			
[18a]	Förteckning över alla via tidsinställning tillgängliga data: <ul style="list-style-type: none"> Datum och klockslag, gammal Datum och klockslag, ändrat Namn på verkstad som har justerat tiden Verkstadens adress Verkstadskortsidentifiering Verkstadskort giltigt till ... 			
[18b]	Anmärkning: I den andra dataposten syns det att den inställda UTC-tiden har justerats av en godkänd verkstad			
[19]	Den senast registrerade händelsen och det senaste felet: ! = senaste händelse, datum och klockslag × = senaste fel, datum och klockslag			
[20]	Information vid kontrollen Hastighetsöverträdelse: <ul style="list-style-type: none"> Datum och klockslag för den senaste kontrollen Datum och klockslag för den senaste hastighetsöverträdelsen sedan den senaste kontrollen samt antalet ytterligare överträdelser 			
[21]	Första hastighetsöverträdelsen efter den senaste kalibreringen			
[21a]	De fem mest allvariga hastighetsöverträdelsena under de senaste 365 dagarna			
[21b]	De tio senast registrerade hastighetsöverträdelsena. Därvid lagras varje dag den allvarligaste hastighetsöverträdelsen.			
[21c]	Inmatningar vid hastighetsöverträdelser (kronologiskt ordnade efter högsta Ø-hastighet): <ul style="list-style-type: none"> Datum, klockslag och varaktighet för överträdelsen Överskridelsens max- och Ø-hastighet, antalet liknande händelser denna dag Förarens namn Förarens kortidentifiering Anmärkning: Om det i ett block inte finns någon datapost för en hastighetsöverträdelse visas >>--- .			

[22]	<p>Tidsperioder med aktiverad fjärrkontroll:</p> <ul style="list-style-type: none"> ☞ = Starttid ☛ = Sluttid <p>Anmärkning: Registreringen genomförs särskilt för Förare-1 och Förare-2. På utskriften visas tiderna för båda förarna även om de är lika.</p>	<p>Anmärkning: Saknade uppgifter om kortinnehavaren betyder: Förarkort inte isatt i kortplats-1.</p> <ul style="list-style-type: none"> Början av profilregistreringen med datum och klockslag Slutet av profilregistreringen med datum och klockslag <p>Nya profiler produceras:</p> <ul style="list-style-type: none"> genom insättning / urtagning av ett färdskrivarkort i kortplats-1, genom dygnsväxling, genom att justera UTC-tiden, genom ett spänningsavbrott. 	<p>Hastighetsprofilen är indelad i 16 zoner. De enskilda områdena kan ställas in individuellt vid installationen.</p>
[23]	<p>Uppgifter införda för hand:</p> <ul style="list-style-type: none"> ☒ = Plats för kontrollen ☒ = Underskrift kontrollant ☞ = Starttid ☛ = Sluttid ☒ = Underskrift förare 	<p>[25] Registrering hastighetsprofiler:</p> <ul style="list-style-type: none"> Förteckning över de definierade hastighetsområdena och tidsperioden i detta område Område: $0 \leq v < 1$ = Fordonet står stilla 	<p>[26] Registrering varvtalsfrekvensprofiler:</p> <p>Förteckning över de definierade frekvensområdena för motorvarvtal och tidsperioden i detta område:</p> <ul style="list-style-type: none"> Område: $0 \leq n < 1$ = motor avstängd Område: $3281 \leq n < x$ = oändligt <p>Varvtalsfrekvensprofilen är indelad i 16 zoner. De enskilda områdena kan ställas in individuellt vid installationen.</p>
[24]	<p>Uppgifter om den registrerade profilens kortinnehavare:</p> <ul style="list-style-type: none"> Förarens namn Förarens förnamn Kortidentifiering 	<p>[27] Tillverkare-specifika uppgifter:</p> <ul style="list-style-type: none"> Versionsnummer av uppgraderingsmodulen för programvaran (SWUM) Exempel: 04.01.40 R024 	

	<ul style="list-style-type: none"> • T = Test Mjukvaruversion • R = officiell demonstrations- eller slutversion av mjukvaran 		<ul style="list-style-type: none"> – 9 = extern DSRC-modul 		
[28]	Nummer av kåpans försegling på DTCO 4.1x		<ul style="list-style-type: none"> • Månad och år av tillverkningen • Tillverkare-Kod 		
[28a]	Givarspecifika data: <ul style="list-style-type: none"> • Serienummer av givaren • Utvidgad Serienummer och apparattyp • Månad och år av tillverkningen • Tillverkare-Kod <p>HÄNVISNING: Serienummer och typgodkännandenummer av sensorn skrivs ut först efter aktiveringen.</p>		<p>[28 c] Plomberingar</p> <ul style="list-style-type: none"> • Tillverkare-Kod • Plomberingsnummer • Plats för plomberingen <ul style="list-style-type: none"> – 7 = Givare , t. exempel KITAS 4.0 2185 – 12 = M1N1 adapter med fordonet 		
[28 b]	DCRC-modul <ul style="list-style-type: none"> • Serienumret för DSRC-modulen • Apparattyp <ul style="list-style-type: none"> – 6 = DTCO 		<p>[29] Registrering av aktiviteter:</p> <ul style="list-style-type: none"> • Förklaring av symbolerna • Med utgångspunkt från den valda dagen tas ett diagram fram över aktiviteterna under de senaste sju kalenderdagarna 		
			<p>[30] Registrering av den valda dagens hastighetsförlopp</p>		
					<p>[31] Registrering av ytterligare arbetsgrupper, som användningen av blåljus, siren o.s.v.:</p> <ul style="list-style-type: none"> • Förklaring av symbolerna • Från och med den valda dagen visas ett diagram över statusingångarna D1/D2 för de senaste sju kalenderdagarna.
					<p>[32] Kronologisk uppräknig av de isatta förarkorten</p>
					<p>[33] Observera: Ej tillåten utskrift. Enligt förordning (till exempel kravet på arkivering) är en utskrift i lokal tid ogiltig</p>
					<p>[34] Tidsperioden för utskrift i lokal tid:</p> <p>☐➔ = Början av registreringen ➔☐ = Slutet av registreringen</p> <p>UTC +01h00 = Differens mellan UTC-tid och lokal tid.</p>
					<p>[35] Utskriftens datum och klockslag i lokal tid (LOC).</p>

[36] Utskriftens typ till exempel i lokal tid "B"

■ Datapost vid händelser eller fel

Vid varje konstaterad händelse och vid varje konstaterat fel registrerar och lagrar DTCO 4.1x data enligt förutbestämda regler.

	!F	/12345678901234 5 6
	!B	/22335578901234 1 2
1	>>	4 10.09.2023 11:10
2	!07	(45) 00h30
3	!DK	/45678901234567 7 8
	!F	/12345678901234 5 6

- (1) Datapost-ändamål
- (2) EventFaultType enligt bilaga I C
- (3) Antalet liknande händelser denna dag

Datapost-ändamålet (1) markerar varför händelsen eller störningen registrerades. Händelser av samma typ som förekommer flera gånger samma dag, visas på position (2).

Den följande översikten visar händelserna och felen anordnade enligt feltyp (orsak) och tilldelningen av datapost-ändamålet:

→ *Kodning datapost-ändamål* [▶ 148]

→ *Antalet liknande händelser* [▶ 150]

Händelser som betyder en säkerhetsöverträdelse "!B", kodas via en speciell kodning (1 i tabell nedan):

→ *Kodning för närmare beskrivning* [▶ 150]

► Kodning datapost-ändamål

Den följande översikten visar händelserna och felen ordnade efter feltyp (orsak) och tilldelningen av datapost-ändamålet.

Piktogram	Orsak	Ändamål
!B	Kortkonflikt ²⁾	0
!B	Körning utan giltigt kort ²⁾	1 / 2 / 7
!B	Isättning under körning	3
!B	Kort inte låst	0
>>	Hastighet för hög ²⁾	4 / 5 / 6
!B	Spänningsavbrott	1 / 2 / 7
!B	Givarfel	1 / 2 / 7
!B	Rörelsekonflikt ⁴⁾	1 / 2
!B	Säkerhetsöverträdelse	0
!B	Tidsöverlappning ¹⁾	-
!B	Kort ogiltigt ³⁾	-

Tab. 1: Händelser

Piktogram	Orsak	Ändamål
✖	Kortfel	0
✖	Apparatfel	0 / 6
✖	Skrivarfel	0 / 6
✖	Fel vid nedladdning	0 / 6
✖	Givarfel	0 / 6

Tab. 2: Fel

- 1) Denna händelse lagras endast på förarkortet.
- 2) Denna händelse/ störning lagras endast i DTCO 4.1x.
- 3) Denna händelse lagras inte av DTCO 4.1x.
- 4) Denna händelse/ störning lagras i DTCO 4.1x och på förarkort utav andra generationen.

Översikt datapost-ändamål

Ända mål	Innebörd
0	Ett av de senaste händelserna eller felen.
1	Den längsta händelsen från en av de senaste tio dagarna under vilken en händelse har inträffat.
2	Ett av de fem längsta händelserna under de senaste 365 dagarna.
3	Den senaste händelsen från en av de senaste tio dagarna under vilken en händelse har inträffat.
4	Den allvarligaste händelsen från en av de senaste tio dagarna under vilken en händelse har inträffat.
5	Ett av de fem allvarligaste händelserna under de senaste 365 dagarna.

Ända mål	Innebörd
6	Den första händelsen eller det första felet efter den senaste kalibreringen.
7	En aktiv händelse eller ett pågående fel.

Antalet liknande händelser

Ända mål	Innebörd
0	Lagringen av "antalet likartade händelser" är inte nödvändig för denna händelse.
1	Denna dag har en händelse av denna typ förekommit.
2	Denna dag har två händelser av denna typ förekommit, men endast en har lagrats.
n	Denna dag har n händelser av denna typ förekommit, men endast en har lagrats.

► Kodning för närmare beskrivning

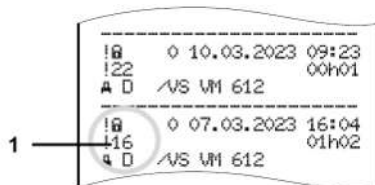

Avb. 143: Förklaringar för kodning

Händelser som hänförs till säkerhetsöverträdelsen kodas via en extra kodning (1).

Försök att påverka säkerheten vid DTCO 4.1x

Kod	Innebörd
10	Inga ytterligare uppgifter
11	Misslyckad autentisering av givaren
12	Autentiseringsfel av förarkortet
13	Obehörig förändring av givaren
14	Integritetsfel; Äktheten för förarkortets data är inte garanterad
15	Integritetsfel; äktheten för de lagrade användardata är inte garanterad.
16	Internt dataöverföringsfel
18	Manipulering av hårdvaran
19	Manipulationsavkänning vid GNSS

**Försök att påverka säkerheten i
impulsgivaren**

Kod	Innebörd
20	Inga ytterligare uppgifter
21	Misslyckad autentisering
22	Integritetsfel; Äktheten för lagrade data är inte garanterad.
23	Internt dataöverföringsfel
24	Höljet öppnat obehörigt
25	Manipulering av hårdvaran

Underhåll- och kontrollkrav

Rengöring

Kontrollkrav

Underhåll- och kontrollkrav

■ Rengöring

► DTCO 4.1x rengörs

- Rengör DTCO 4.1x med en något fuktig trasa eller med en rengöringstrasa utav mikrofiber.
- Rengör kortfacken med ett lämpligt rengöringskort → *Rengöringskort och rengöringsservetter* [176]

Båda finns hos ditt försäljnings & servicecenter.

VIKTIGT

Undvik skador

- Använd inte rengöringsmedel av typen skurmedel eller lösningsmedel som t.ex. förtunning eller bensin.

► Rengöra färdskrivarkortet

- Rengör nedsmutsade kontakter på färdskrivarkortet med en lätt fuktad duk eller en rengöringstrasa utav mikrofiber.

Den senare kan beställas på ditt Försäljnings & servicecenter.

VIKTIGT

Undvik skador

Använd inte lösningsmedel som förtunning eller bensin vid rengöringen av ett färdskrivarkorts kontakter.

■ Kontrollkrav

Förebyggande underhållsarbeten för DTCO 4.1x behöver inte utföras.

- Ett korrekt arbetssätt av DTCO 4.1x kontrolleras dock minst vartannat år av en certifierad bilverkstad.

Efterkontroller ska utföras om följande punkter har uppstått:

- Ändringar på fordonet har genomförts som till exempel av rörelseimpulstalet eller däckomkretsen.
- En reparation har genomförts på DTCO 4.1x.
- Fordonets registreringsskylt har ändrat sig.
- UTC-tiden avviker med mer än 20 minuter.

⚠ VIKTIGT**Beakta efterkontrollen**

- Se i samband med varje efterkontroll till att installationsskylten förnyas och att föreskrivna uppgifter finns på den.

INFORMATION

Felinmatning i KITAS 4.0 2185

- Vid ett strömavbrott kan det uppstå en felinmatning i KITAS 4.0 2185.

Åtgärdande av fel

En datasäkring har genomförts utav verkstaden

Över-/ Underspänning

Fel i kortkommunikationen

Skrivarens låda defekt

Automatisk utmatning av färdskrivarkortet

Åtgärdande av fel

■ En datasäkring har genomförts utav verkstaden

De godkända verkstäderna kan ladda ned data från DTCO 4.1x och överlämna dem till det aktuella företaget.

Om det på grund av ett fel inte går att ladda ned de lagrade data så ska verkstäderna överlämna ett intyg om detta till företaget.

VIKTIGT

Lagra data

- Arkivera de erhållna data eller förvara intyget noggrant för eventuella senare frågor.

■ Över-/ Underspänning

En för tillfället för låg eller för hög spänning hos DTCO 4.1x visar sig i standardvisningen (a) så här:

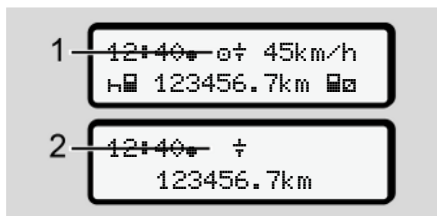

Avb. 144: Visning – Störning i matningsspänningen

INFORMATION

Är en av kortplatserna öppen vid överspänning eller underspänning, ska du inte sätta i färdskrivarkortet.

Fall 1: ⚡ (1) Överspänning

INFORMATION

Vid överspänning slås displayen av och knapparna spärras.

DTCO 4.1x lagrar som tidigare aktiviteter. Funktionerna Utskrift eller Visning av data kan inte utföras. Samma gäller för isättning och utmatning av ett färdskrivarkort.

Fall 2: ⚡ (2) Underspänning

Detta fall motsvarar ett spänningsavbrott.

Standardindikeringen visas.

DTCO 4.1x fungerar nu inte längre som kontrollapparat. Förarens aktiviteter registreras inte.

► Spänningsavbrott

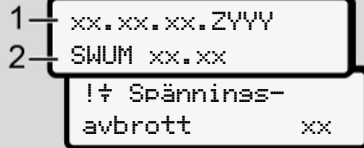

Avb. 145: Visning – Spänningsavbrott

Efter ett spänningsavbrott visas i ca. 5 sekunder programvarversionen (1) och versionen av uppgraderingsmodulen för programvaran (2).

Därefter meddelar DTCO 4.1x:
!⚡ Spänningsavbrott xx.

⚠ VIKTIGT

Permanent visning av ⚡

- Om symbolen ⚡ visas permanent vid korrekt ombordspänning: Vänligen sök upp en certifierad bilverkstad.
- Om DTCO 4.1x är defekt är du förpliktigad att för hand notera föraraktiviteter.
→ *Notera aktiviteter för hand* [58]

■ Fel i kortkommunikationen

Uppstår det ett fel inom kortkommunikationen, uppmanas föraren att plocka ut sitt kort.

Avb. 146: Visning - Mata ut kortet

Tryck på knappen **OK**.

Under utmatningen av kortet startas ännu ett försök att kommunicera med kortet. Om även detta försök slår fel, startas automatiskt en utskrift med de senaste aktiviteterna för detta kort.

INFORMATION

Med denna utskrift har föraren ändå möjligheten att dokumentera sina aktiviteter.

Utskriften måste signeras av föraren.

Dessutom kan föraren notera samtliga aktiviteter (med undantag av körtider) i efterhand, fram till den nya isättningen av kortet.

INFORMATION

Föraren kan dessutom göra en dygnsutskrift av fordonsenheten och notera ytterligare aktiviteter samt signera i efterhand, fram till den nya isättningen av kortet.

INFORMATION

Vid en längre frånvaro - till exempel under en dags- eller veckovilotid - borde förarkortet tas ut ur kortplatsen.

■ Skrivarens låda defekt

Om skrivarens låda är defekt, kan den ersättas.

- Vänligen kontakta din certifierade bilverkstad.

■ Automatisk utmatning av färdskrivarkortet

Identifierar DTCO 4.1x en störning i kortkommunikationen så försöker den att överföra den tillgängliga datan på färdskrivarkortet.

Föraren informeras angående felet med meddelandet  Vänligen mata ut kort xx och uppmanas att plocka ut sitt förarkort.

Utskriften för de senast sparade aktiviteterna på förarkortet sker automatiskt.

→ *Notera aktiviteter för hand* [▶ 58]

Tekniska data

DTCO 4.1x

Pappersrulle

Tekniska data**■ DTCO 4.1x**

DTCO 4.1x	
Mätområde slutvärde	220 km/h (enligt bilaga I C) 250 km/h (för andra fordonsinsatser)
LC-display	2 rader med vardera 16 tecken
Temperatur	Drift: -20 °C till +70 °C Förvaring: -20° till +75°C
Spänning	12 V DC eller 24 V DC
Jord	600 g ± 50 g
Strömstyrka	Standby: 12 V: max. 30 mA; 24 V: max. 20 mA Drift: 12 V: max. 5,0 A; 24 V: max. 4,2 A
EMV/ EMC	ECE R10
Termoskrivare	Teckenstorlek: 2,1 x 1,5 Skrivbredd: 24 tecken/rad Hastighet: ca. 15 – 30 mm/sek. Utskrift av diagram
Skyddssätt	IP 54



DTCO 4.1x Ex-Variant	
Ex-zon	Fordonsenhet Zon 2 Gränssnitt till rörelsesensorn: Zon 1
Apparatgrupp	II Fordonsenhet: Apparatgrupp 3 Gränssnitt till rörelsesensorn: Apparatgrupp 2
Gasgrupp	IIC
Typ av tändningsskydd	Fordonsenhet: ec Gränssnitt till rörelsesensorn: ib
Temperaturklass	T6 Drift: -20° till +65°C

■ Pappersrulle

Miljökrav	Temperatur: -25° till +70°C
Dimensioner	Diameter: ca 27,5 mm Bredd: 56,5 mm längd: ca 8 m
Beställningsnummer	1381.90030300 Originalpappersrullar finns hos ditt närmaste försäljnings & servicecenter.

INFORMATION

Använd endast original VDO-tryckpapper med godkännandemärke:

- Färdskrivare-typ DTCO 4.1 eller DTCO 4.1x med kontrollmärke  **84**
- godkännandemärke  **174** eller  **189**.

Bilaga

Konformitetsförklaring/ tillstånd

Tillbehör som option

VDO webbutiken

Bilaga

■ Konformitetsförklaring/ tillstånd

Under länken <https://fleet.vdo.com/support/ce/certificates> hittar du följande förklaringar och tillstånd:

- KBA, (den tyska fordonsmyndigheten)- Typgodkännande
- ATEX-typgodkännande
- CE-konformitetsförklaring
- UKCA-konformitetsförklaring



Automotive (A)
Smart Mobility (SMY)

EU Declaration of Conformity

- | | |
|-------------------------------------------|-----------------------------------------------------------------------------------------------------------------------------------------------------------------------------------------------------------------------------------------------------------------------------------------------------------------------------------------------------------------------------------------------------------------------------------------------------------------------------------------------------------------------------------------------------------------------------------------------------------------------------------------------------------------------------------------------------------------------------------------------------------------------------------------------------------------------------------------|
| 1. Equipment | 1a. Smart tachograph type DTCC 1381 |
| 2. Manufacturer | Continental Automotive Technologies GmbH
Heinrich-Hertz-Str. 45
78052 Villingen-Schwenningen
Germany |
| 3. Variants of the Equipment | <p>2a. We as manufacturer hereby declare that the following described equipment when used for its intended purpose is in conformity with the relevant Union harmonization legislation: Directive No. 2014/53/EU (RED Directive) and if applicable Directive No. 2014/34/EU for equipment and protective systems for use in potentially explosive atmospheres. This declaration of conformity is issued under the sole responsibility of the manufacturer.</p> <p>3a. Variants with GNSS and DSRC:
DTCC 1381.xxxxxxX
DTCC 1381.yyyyyyX
DTCC 1381.zzzzzzX</p> <p>3b. variants with GNSS only:
DTCC 1381.xxxxx4X
DTCC 1381.xxxxx5X
DTCC 1381.xxxxx6X</p> <p>3c. variants for ADR vehicles:
DTCC 1381.2xxxxxx
DTCC 1381.3xxxxxx
DTCC 1381.4xxxxxx
DTCC 1381.7xxxxxx</p> |
| 4. EU type examination certificate | T818402F-08-TEC
4a. Only applicable for RED certification (variants 3a. and 3b.) |
| 5. Notified body | TÜV 03 ATEX 2324 X
4b. Only applicable for ADR variants (3c.)
5a. Only applicable for RED certification (variants 3a. and 3b.):
CTC advanced GmbH, Untertuerkheimer Str. 6-10,
66117 Saarbrücken, Germany, CE 0662. |
| 6. Marking of the equipment | 5b. Only applicable for EU type examination of ADR variants (3c.):
TÜV NORD CERT GmbH, Geschäftsstelle Hannover, Am TÜV 1,
30519 Hannover, Germany, CE 0044 |
| 7. Used harmonized standards | 5c. Notified body of surveillance of ADR variants:
DEKRA Testing and Certification GmbH, Zertifizierungsstelle Bochum,
Dimmenaustraße 9, 44609 Bochum CE 0156 |
| | 6a. Only applicable for ADR variants (3c.):
II 3(2)S Ex ec [B G] IIC T6 Gc |
| | 7a. Applicable for the above mentioned variants (3a. and 3b.) according RED Directive.
EN 300 328 V2.2.2, EN 300 674-2-2 V2.1.1, EN 303 413 V1.2.1 |

Continental Automotive Technologies (UK) Limited, Whiston, Merseyside, UK, registration number: 30103907, company name: Continental Automotive
Tel: +49 202 511500-0 | Fax: +49 202 511 500-1770 | www.conti-automotive.com | info@contiauto.com
Continental Automotive Sales (Singapore) Pte. Ltd., 601 North Bridge Road, #12-00, Singapore 069360, Singapore | Tel: +65 434 1487 | Fax: +65 434 1487
Continental Automotive (Asia Pacific) Pte. Ltd., 100 Robinson Road, #15-01, Singapore 068902, Singapore | Tel: +65 434 1487 | Fax: +65 434 1487
Managing Director, Mohd Reiner, Tokei F. P. Road, 9, Bldg. 9, Jalan Klang Lama, Kuala Lumpur, Malaysia | Tel: +603 2253 7000 | Fax: +603 2253 7001
BMW, DEZ2530703 (03/06/2015)

1/2

Avb. 147: EU Declaration of Conformity – 1



EN 301 489-1 V2.2.3, EN 301 489-3 V2.3.0 (Draft), EN 301 489-17 V2.5 (Draft), EN 301 489-19 V2.2.1
 EN 62366-1:2014/AC:2015/A11:2017/AC:2017
 EN 62479:2010

7b. Only applicable for ADR variants (3c.):

EN IEC 60079-0:2018;
 EN IEC 60079-7:2015/A1;
 EN 60079-11:2012

8. Other used directives and regulations
 VO (EU) Nr. 165/2014, VO (EU) 2016/799, VO (EU) 2016/502, ECE R10 Rev. 06/02

Villingen-Schwenningen, August 22, 2024
 Continental Automotive Technologies GmbH

Pierre Böher
 Head of Homologation



Rothe, Ulrich
 Head of Quality



Digitally signed by Pierre Böher, DN: cn=Pierre Böher, o=Continental Automotive Technologies GmbH, ou=Continental Automotive Technologies GmbH, email=pierre.boher@continental-automotive.com, c=DE

9. This declaration certifies the conformity to the specified directives but does not imply any warranty for properties. The safety documentation accompanying the product shall be considered in detail.



<https://www.fleet.vdo.com/support/ce-certificates/>

Continental Automotive Technologies GmbH | Continental-Platz 1, 30173 Hannover | P.O. Box 1361 | 30001 Hannover
 Tel: +49 511 5303-0 | Fax: +49 511 5303-17000 | E-Mail: customer-support@continental-automotive.com
 Company Registration: Hanover | Registered Court: Amtsgericht Hannover | HRB: 306615 | VAT number: DE234147096
 Managing Directors: Nicole Reiner, Tobias F. Thordorf, Dr. Andreas Lutz, Frank Stäger, Jozsef Szalmay
 Bank: DE25-25120310000000000000000 | BIC: COBA33HAN | Account no.: 5006000000 | Fort code: 50070001



ANNEX (eng / deu / bul / est / fin / fra / ger / gre / ita / jpn / kor / nld / pol / por / rom / swe / tsk / ukr / est / tur / srp / ser / mkd / bos)

(en) EU Declaration of Conformity

1. Equipment / 1a. Smart tachograph type DT100 1381/2. Manufacturer / 2a. We, as manufacturer hereby declare that the following described equipment when used for the intended purpose is in conformity with the relevant Union harmonization legislation: Directive No. 2014/53/EU (RED Directive) and if applicable Directive No. 2014/54/EU for equipment and protective systems for use in potentially explosive atmospheres. This declaration of conformity is issued under the sole responsibility of the manufacturer. / 3. Variants of the Equipment / 3a. Variants with GNS5 and GNS6. / 3b. Variants with GNS5 only. / 3c. Variants for ADR vehicle 1. / 4. EU type examination / 4a. 5b. Only applicable for RED version 1. / 4b. 5b. 7b. Only applicable for ADR variants 1 (selected body) / 5b. Of EU type examination / 5c. In accordance with RED Directive and GNS5 and GNS6. / 6. Other used directives and regulations / 6. This declaration certifies the conformity to the specified directives but does not imply any warranty for the product itself. The safety documentation accompanying the product shall be considered in detail.

(de) EU-Konformitätserklärung

1. Gerät / 1a. Intelligenter Fahrtenschreiber Typ DT100 1381/2. Hersteller / 2a. Wir erklären hiermit als Hersteller, dass die nachstehend beschriebene Einrichtung bei bestimmungsgemäßer Verwendung die Anforderungen der Richtlinie Nr. 2014/53/EU (RED-Richtlinie) und wenn anwendbar die Anforderungen der Richtlinie Nr. 2014/54/EU für Geräte und Schutzsysteme zur Vermeidung in explosionsgefährdeten Umgebungen erfüllt. Diese Konformitätserklärung wird unter der alleinigen Verantwortung des Herstellers ausgestellt. / 3. Varianten des Gerätes / 3a. Varianten mit GNS5 und GNS6. / 3b. Varianten mit GNS5. / 3c. Varianten für ADR-Fahrzeuge 1. / 4. EU-Baumusterprüfbescheinigung / 4a. 5b. Nur für Funkübertragung der RED Versionen anwendbar / 4b. 5b. 7b. Nur anwendbar für ADR Varianten / 5. Benannte Stellen / 5a. Benannte Stelle des EU-Baumusterprüfverfahrens / 5c. der Überwachung / 6. Geltendmachung / 7. Anwendbare harmonisierte Normen / 7a. Nur für Funkübertragung anwendbar nach RED Richtlinie / 8. Andere angewandte Richtlinien und Verbindungen / 8. Diese Erklärung bescheinigt die Übereinstimmung mit den genannten Richtlinien, sie jedoch keine Beschaffenheits- oder Haltbarkeitsgarantie nach §443 BGB. Die Sicherheitshinweise der jeweiligen Produktdokumentation sind zu beachten.

(ru) EC декларация за съответствие

1. Оборудване / 1a. Интелигентен тахограф тип DT100 1381/2. Производител / 2a. Ние, в качеството си на производител, декларираме, че описаното оборудване, когато се използва по предназначение, е в съответствие със съответните законодателни актове на Съюза за хармонизация. Декларация № 2014/53/ЕС (RED директива), и, ако е приложимо, Декларация № 2014/54/ЕС за оборудване и защитни системи за използване в потенциално експлозивна атмосфера. Настоящата декларация за съответствие е издадена на отговорност на производителя. / 3. Варианти на оборудването / 3a. Варианти с GNS5 и GNS6 / 3b. Варианти само с GNS5 / 3c. Варианти за превозни средства ADR 1. / 4. Сертификат за ЕС одобрение на типа / 4a. 5a. Препоръки само за RED версия 1. / 4b. 5b. 7b. Само за версиите ADR 1 (избран корпус) / 5b. От ЕС одобрение на типа / 5c. В съответствие с RED Директивата и GNS5 и GNS6. / 6. Други използвани директиви и регламенти / 6. Декларацията удостоверява съответствието с посочените директиви, но не представлява извадка гаранция за съвместимост. Документацията удостоверява съответствието с трезата се патентна документация.

(est) EU vastavusdeklaratsioon

1. Seadmed / 1a. Nutikõrvald DT100 1381/2. Tootja / 2a. Tootjana nimetame käesolevaga, et allpool kirjeldatud seadme vastab sellele ehitamisalasele eesmärgile, millele lihtsustatud direktiivide (direktiiv nr 2014/53/EL (RED-direktiiv) ja vajadusel direktiiv nr 2014/54/EL) nõuetele vastavalt. See deklaratsioon on koostatud tootja ühele vastutusele. / 3. Seadme variandid / 3a. Variandid koos GNS5 ja GNS6-ga. / 3b. Variandid ainult GNS5-ga. / 3c. Variandid ADR-veidurite puhul / 4a. 5a. Kohaldatavate ainult RED-sertifikaatide puhul / 4b. 5b. 6a. 7b. Kohaldatavate ainult ADR-veidurite puhul / 5. Teavitatud isikud / 5c. Järelevalve / 5c. Järelevalve / 6. Seadmete nimetatud / 6. Muud rakendatavad direktiivid ja määrused / 6. Käesolev deklaratsioon tõendab vastavust nimetatud direktiivide, kuid e tähendab mingit garantiid olemasoleva kohta. Üksikasjalikult luge arvustada tootja kaasasolevat ohutusdokumentatsiooni.

(fin) EU:n vaatamuskäytävyyttä

1. Laitteet / 1a. Älykkäät nopeusmittarit DT100 1381/2. Valmistaja / 2a. Valmistajana vakuutamme täällä jäljempänä kuvattuihin laitteisiin, että ne tarkoitettuna käytettäessä täyttävät direktiivien ja tarvittaessa lisävaatimusten mukaisesti sovellettavien direktiivien (EU:n 2014/53/EU (RED-direktiivi) ja tarvittaessa lisävaatimusten mukaisesti sovellettavien direktiivien (EU:n 2014/54/EU) vaatimukset. Tämä konformiteettiväittämä on annettu valmistajan yksinomaisella vastuulla. / 3a. Laitteen vaihtoehdot / 3a. GNS5-lajin ja DSRC-lajin vaatimusten vaihtoehdot / 3b. Pöytäla. GNS5-lajin vaatimusten vaihtoehdot / 3c. ADR-ajoneuvoja varten tarkoitettuihin vaihtoehtoihin / 4. EU-tyyppihyväksyntäohjeet / 4a. 5a. Sovelletaan vain RED-tyyppihyväksyntä / 5b. 5b. 7b. Sovelletaan vain ADR-muunnoslaite / 5. Ilmoitettuihin laitteisiin / 5c. valvonta / 5c. Jäljellevalvonta / 5c. Jäljellevalvonta / 6. Sevelletään vain ADR-muunnoslaite / 6. Muut sovellettavat direktiivit ja määräykset / 6. Käesoleva deklaratsioon tõendab vastavust nimetatud direktiivide, kuid e tähendab mingit garantiid olemasoleva kohta. Üksikasjalikult luge arvustada tootja kaasasolevat ohutusdokumentatsiooni.

15

Continental Automotive Technologies GmbH | Continental Drive Unit | Continental Drive Unit | Continental Drive Unit
 P.O. Box 1000 | 43080 Kassel | Germany | Phone: +49 561 808-1 | Fax: +49 561 808-2000
 E-Mail: customer.support@continental-automotive.com | www.continental-automotive.com
 Continental Automotive Technologies GmbH | Continental Drive Unit | Continental Drive Unit | Continental Drive Unit
 P.O. Box 1000 | 43080 Kassel | Germany | Phone: +49 561 808-1 | Fax: +49 561 808-2000
 E-Mail: customer.support@continental-automotive.com | www.continental-automotive.com
 Continental Automotive Technologies GmbH | Continental Drive Unit | Continental Drive Unit | Continental Drive Unit
 P.O. Box 1000 | 43080 Kassel | Germany | Phone: +49 561 808-1 | Fax: +49 561 808-2000
 E-Mail: customer.support@continental-automotive.com | www.continental-automotive.com

► UKCA



Automotive (A)
Smart Mobility (SMY)

UK Declaration of Conformity

We as manufacturer hereby declare that the following described equipment when used for its intended purpose is in conformity with the relevant United Kingdom Regulations: Radio Equipment Regulations 2017 (SI 2017 No. 1206, as amended) and if applicable: Equipment and Protective Systems Intended for Use in Potentially Explosive Atmospheres Regulations 2016 (UKS 2016 No. 1107). This declaration of conformity is issued under the sole responsibility of the manufacturer.

Manufacturer

Continental Automotive Technologies GmbH
Heinrich-Hertz-Str. 45,
78052 Villingen-Schwenningen,
Germany

Equipment

Smart tachograph type DTCO 1381 that is equipped with Global Navigation Satellite System (GNSS) and Dedicated Short Range Communication (DSRC) or that is intended for use in vehicles for the transport of dangerous goods by road (ADR vehicles).

Variants of the equipment

variants without GNSS and DSRC (no RED):
DTCO 1381. xxxxxx0x
variants with GNSS and DSRC (RED):
DTCO 1381. xxxxxx1x
DTCO 1381. xxxxxx2x
DTCO 1381. xxxxxx3x
variants with GNSS only (RED):
DTCO 1381. xxxxxx4x
DTCO 1381. xxxxxx5x
DTCO 1381. xxxxxx6x
variants for ADR vehicles (ATEX/UKEX):
DTCO 1381. 2xxxxxx
DTCO 1381. 3xxxxxx
DTCO 1381. 4xxxxxx
DTCO 1381. 7xxxxxx

Type examination certificate

Only applicable for variants with GNSS or DSRC:
(EU) RED Type Examination: T818402F-05-TEC

Only applicable for ADR variants:
ATEX Certificate: TUV03ATEX2324X
UKEX Type Certificate: EMA21UKEX0029X

Notified body

Only applicable for (EU) RED certification:
CTC advanced GmbH, Untertürkheimer Str. 6-10,
86117 Saarlautern, Germany, CE 0692

Only applicable for ADR variants:
Notified body for UK type examination:
Element Materials Technology, Unit 1, Pendle Place,
Skelmersdale, West Lancashire, WN8 9PN, United Kingdom,
CE 0891
Notified body of surveillance of ADR variants (Fast-Track UKCA)

12

Continental Automotive Technologies GmbH | Certificate Page 1, 2075-1400001-F.O. Rev. 1.0 | 30071-Heinove
Company Headquarters | Heineke U | Registered Court | Amtsgericht Heilbronn | HRB 2089 | VST-number: DE34144706
Managing Director: Klaus Vetter | Tax ID: 1400001 | Dr. Arvid Lind | Frank Singer | Harald Balthasar
Bank for International Payments | BIC: BFSW3333 | Account No.: 360505115000000000000000
IBAN: DE44 2512 0510 0000 0000 0000 00



Process): **Testing and Certification GmbH, Zertifizierungsstelle**
 Bochum, Dinnendahlstraße 9, 44809 Bochum CE 0158

Marking of the equipment

Only applicable for ADR variants:

Ⓜ II 3 (2) G Ex ec [lb Gb] IIC T6 Gc

Applicable for the above mentioned variants according Radio
 Equipment Regulations 2017 (SI 2017 No. 1206, as amended):

EN 300 328 V2.2.2, EN 300 674-2 V2.1.1, EN 303 413 V1.2.1
 EN 301 489-1 V2.3, EN 301 489-3 V2.3.0 (Draft), EN 301 489-
 17 V3.2.5 (Draft), EN 301 489-19 V2.2.1

EN 62368-1: 2014/AC: 2015/A11: 2017/AC:2017
 EN 62479:2010

Applicable for the above mentioned ADR variants according
 Potentially Explosive Atmospheres Regulations 2016 (UKSI
 2016 No. 1107):

EN IEC 60079-0:2018;
 EN IEC 60079-7:2015/A1:2018;
 EN 60079-11:2012

Other used directives and regulations

Regulation (EU) No. 165/2014, Regulation (EU) 2016/799, ECE
 R10 Rev. 06/02

Villingen-Schwenningen, the August 15, 2024
 Continental Automotive Technologies GmbH

Pierre Bühler
 Head of Homologation

Ulrich Rothé
 Head of Quality

The declaration certifies the conformity to the applicable directives and regulations but does not imply any warranty for properties. The safety documentation accompanying the product must be consulted in detail.



https://www.fleet_vdo.com/support/ce-certificates/

2/2

Continental Automotive Technologies GmbH | Continental Platz 1, 30174 Hannover | P O Box 190 | 30001 Hannover
 Tel +49 (0)511 933-0 | Fax +49 (0)511 933-1770 | www.continental-automotive.com
 Chairman of the Supervisory Board: Ralph Gumpert, Chairman of the Board of Management: Ulrich Rothé | VAT number: DE254144706
 Bank details: Deutsche Bank, Frankfurt | IBAN: 25120510300000000000000000000000 | Account no.: 500627993 (post code: 50070090)
 BIK: 251205103000000000

■ Tillbehör som option

▶ DLK Smart Download Key



Med DLK Smart Download Key kan du ladda ned data från DTCO 4.1x och från förarkortet och arkivera data på ett sätt som motsvarar de lagliga kraven.

Uppladdningen av data i VDO Fleet Online webbplattformen är optionalt möjlig.

Beställningsnummer: **2910003149100**

▶ DLKPro Download Key S



Med DLKPro Download Key S kan du ladda ned data från DTCO 4.1x och från förarkortet och arkivera data på ett sätt som motsvarar de lagliga kraven.

Beställningsnummer: **2910002165200**

▶ DLKPro Compact S



Med DLKPro -Compact S kan du ladda ned data från DTCO 4.1x och från förarkortet och arkivera samt visa data på ett sätt som motsvarar de lagliga kraven.

Beställningsnumren:

- Europa – **2910002165300**
- Europa (EE) – **2910002165400**

► Remote DL 4G

Med Remote DL 4G av VDO kan du överföra nedladdningsdata via GPRS till ditt styrningssystem för fordonsflottan eller en utvärderingsmjukvara.

Beställningsnummer: **2910002759400**

► VDO Link

VDO Link är en extramodul för att kunna hämta fordons- och färdskrivardata i realtid, till exempel för telematik eller för att registrera vägtullar.

VDO-länken sättes ovanpå DTCO.

Giltighet:

- Telematik står till förfogande från och med DTCO 4.1
- Registreringen av vägtullar står till förfogande från och med DTCO 4.1a

Beställningsnummer: **AAA2201870110**

► Rengöringskort och rengöringsservetter

Med rengöringskortet rengör du kortplatserna av DTCO 4.1x.

Rengöringsservetterna använder du till att rengöra dina förar- och/ eller företagskort.

Beställningsnumren:

- Rengöringskort (12 kort):
A2C5951338266
- Rengöringsservetter (12 servetter):
A2C5951184966
- Rengöringsservetter (paket) (6 kort / 6 servetter):
A2C5951183866

■ VDO webbutiken

Webbutiken för produkter och tjänster av VDO hittar du under: www.fleet.vdo.com.

Ändringsöversikt

Release översikt

Ändringsöversikt

■ Release översikt

Denna bruksanvisning är giltig för följande DTCO apparatversioner:

Utgåvor	Bruksanvisning	Ändringar i bruksanvisningen
 <p>A2CXXXXXXXXXX</p> <p>X XXX</p> <p>Continental Automotive Technologies GmbH D-78622 OS-Rillingen Typ: 13811... No. m. Date: MM/YY</p> <p>10 R: 06-4991</p> <p>CE XXXX R 4 1x</p> <p>R 4.1x</p> <p>Aktuell modell: Se utskriften "Tekniska data"</p>	<p>BA00.1381.41 100 107</p>	<p>Första upplaga</p>

Utgavor	Bruksanvisning	Ändringar i bruksanvisningen
	BA00.1381.41 100 107	<p>Version DTCO 4.1a</p> <ul style="list-style-type: none"> • Utvidgandet av giltighetsområdet för DTCO 4.1 och DTCO 4.1a • Aktualiseringen av några DTCO-exempelskärmar • Allmänna redaktionella ändringar QR-kod och dokumentindex aktualiserade (sista sidan) • Beskrivningen för tillvalsfunktionen "Centraliserat språk" har tillfogats → <i>Centraliserat språk (option)</i> [▶ 105] • Beskrivning av In-vehicle Bluetooth-kopplingen, Bluetooth apparat-förvaltningen, Bluetooth-Konfigurationen har tillfogats → <i>In-vehicle Bluetooth-koppling</i> [▶ 100] → <i>Förvalta Bluetooth apparater</i> [▶ 102] → <i>Bluetooth Konfiguration</i> [▶ 102] • VDO-länken som möjligt tillval har tillfogats → <i>VDO Link</i> [▶ 175] • Vägtulls-piktogram har tillfogats • Programvaruversion av systemprogramvaran

15

INFORMATION

Färdskrivarens utgåva kan du när den är monterad ta reda på i utskriften "*Tekniska data*".

INFORMATION

Denna bruksanvisning lämpar sig inte för äldre modeller av DTCO.

Ordlista

Symboler

Åtgärda pappersstopp	128
Åtkomsträttigheter	29

A

ADR-Variant	20, 25
Kännetecken	20
AETR-överenskommelsen	10
Aktiviteter	
Mata in och tillägga vilotid	63
tillägg - sätt i kortet	53
Aktiviteter noteras manuellt	58
Aktiviteter ställs in automatiskt	40, 58
Användning enligt bestämmelserna	18
Arbetspassets start	51
Arbetstidsvarning	118
ATEX-Intyg	164
Avlastning matas in	59

B

Blanddrift	10
Bluetooth	24

koppla	96
Symbol	20
Byte av aktivitet	23

C

Cabotagetrafik	59
CE-förklaring	164
Centraliserat språk	105
Certifikat - Meddelande Utgång	114

D

Data	
Identifiering	49
Ladda ned data från massminnet	49
Nedladdning	49
Skydd av personliga data	67
Datasäkring har genomförts utav verkstaden	156
Digital signatur	49
Dimning	23, 25
Display	20, 23
DLK Smart Download Key	174
DLKPro Compact S	174
DLKPro Download Key S	174
Drift (Driftsätt)	27
DTCO-version	105

E

EG 2006/22/	16
EG 561/2006	16
EU 165/2014	16
Ex-apparat	25

F

Fel	
Meddelande	108
Översikt	117
Fjärrkontroll	24
Fjärrstyrd nedladdning	49
Flera förare	10, 66
Fordonet bogseras bort	99
Fordonsvikt	105
Framsidas gränssnitt	10, 20, 24
Färdskrivarkort	
rengöra	153
Färdskrivarkortet	28
Automatisk utmatning	158
isättning	44
urtagning	47
Färja/ tåg	
Inmatning	98
Meddelande	110
Förar- / fordonsbyte	

Blanddrift	66
Kort isättning	66
Slut arbetspass	66
Förare-1 - Definition	10
Förarkort	
Beskrivning	28
Data	31
Funktioner	51
Förarens skyldigheter	16
Första Isättning	54, 67
Giltighet	17
urtagning	60
Företag (Driftsätt)	27
Företagskort	
Data	31
Företagskortets funktioner	70
Första Isättning	71
urtagning	75
Visning av nummer	105

G

Gränsöverträdelse	32
manuellt	55

H

Händelser - Översikt	114
----------------------------	-----

I**Inmatning**

Aktivera extrafunktionerna	101
Färja/ tåg	98
Förare-1/ Förare-2 - Land	95
Förare-1/ Förare-2 - Start Land	95
Lokal tid	99
Lokal tid företag	100
Menyföljd Inmatning - Out Start / Slut	98
Slut Land	95
Inmatning av Lokal tid Företag	100
Inmatning avbryts	56
Inmatningen av land - manuellt	55
In-vehicle Bluetooth-koppling	100
ITS-data	10
friges	67

K

Kalibrering	27
Kombinationsknapp	20, 23
Kontaktpartner	11
Kontaktperson	11
Kontrast	23
Kontroll (Driftsätt)	27
Kontrollkort	29
Kontrollplikt för färdskrivare	153
Kort	

Behandling	48
kortet	
Begära	62
isättning	44
urtagning	47
Kortplats	20, 23
Körtidsvarning	118
Meddelande	109

L

Lagring av data	31
Land - sätt i kortet	53
Lastning matas in	59
Lastning/ Avlastning - meny	99
Ljushet	23
Lokal tid - sätt i kortet	53
Lämna giltighetsområdet (Out)	110
Länk och viloperioder	43

M

Manuell inmatning	61
Fortsätt aktiviteterna	64
Korrigeringsmöjlighet	61
Lägg aktiviteter före andra aktiviteter	65
Manuellt tillägg	
sätt i kortet	52
Massminnet	31

Definition	11
Ladda ned data	49
Mata in registreringskylt	73
Med appen	25
Meddelanden	108, 122
Bekräfta	109
Fel	117
Färja/ tåg	110
Innebörd	108
Orsaker	43
Visning på Display	43
Menyfunktioner	
lämna - automatiskt	90
lämna - manuellt	90
navigera	88
Menyknappar	20, 23
i menyn	44
Menynivåer	86
Mjukvaruversion	105
Målgrupp	11

N

Nationalitetsmärke	
Spanska regionerna	39
Tabell med översikt	39
NUTS0	32

O

Out (lämna giltighetsområdet)	110
Out of Scope	11
mata in	98

P

Personliga data	10
ändra	96
Piktogram	
Kombinationer	35
Översikt	33

R

Registrera företag	72
Release översikt	178
Remote DL 4G	175
Rengöra	153
Rengöringskort (tillbehör)	176
Rengöringsservetter (tillbehör)	176

S

Servicepartner	11
Signatur data	49
Skrivare	20
Skrivarpapper byts ut	127
Skydd av personliga uppgifter	9

Språk	
Ställa in manuellt	80
Vid isättning av kortet	51
Visat Språk	46
Spänningsavbrott	157
Spärra Menyåtkomst	89
Standardvisning (a)	42
Standardvisningar	78
Standby	25
Ställa in aktiviteter	57
Byte av aktivitet.....	57
sätt i kortet	55
Störningsmeddelanden	108, 117
Symboler - Piktogram	33

T

Tekniska data	160
Tidszoner	32
Tillstånd	164
Tillverkningsversion - Visning	110
Tillåtna totalvikt.....	105
tillägg	
Manuell inmatning.....	61
manuellt - sätt i kortet	52
Tändning av - Visning.....	44
Tändning på: - Visning	42

U

UKCA-förklaring	164
UTC-tid	32
Utskrift	
Aktiviteter	91
Avbryt	127
Dygnsvärde	92
Fordon	92
Förare 1 / förare 2.....	90
Hastighetsprofiler (option)	94
Hastighetsöverträdelser.....	93
Händelser	91
Händelser [Fordon].....	92
Informationer Färdskrivarkort	93
starta	126
Status D1/D2 (option).....	94
Tekniska data	93
Varvtalsfrekvensprofiler (option).....	94
v-diagram.....	93
Utskrift: Dygnsvärde.....	91

W

Varning - Körtid	118
VDO Counter	

16	Beskrivning	80
	Statusvisning	85
	Visningar vid aktiviteten vilotid	83
	VDO Link	175
	VDO-data	10
	friges	68
	VDO-räknare	
	Beskrivning av visningen	81
	Visa dygnsvärden	85
	Visa veckovärdena	85
	Visning	43
	Visning vid aktiviteten arbetstid	84
	Webbutiken	176
	Verkstadskort	29
	Visa förarkortets tider	79
	Visning	
Fordon	104	
Förare-1 / förare-2	103	
Länk och viloperioder	43	
När fordonet står stilla	78	
Standardvisning under körning	42	
Under körning	42	
Under-/ överspänning	156	
VDO-räknare (option)	119	
Vägtull (meny)	106	

Continental Automotive Technologies GmbH
P.O. Box 1640
78006 Villingen-Schwenningen
Germany
www.fleet.vdo.com

AAA2242780000 / AAA2242780029
70122057 SPE 000 AD
BA00.1381.41 100 107
Språk: Svenska

Version 041a



VDO
Smart on the Road