



www.fleet.vdo.com

Tachograf cyfrowy – DTCO[®] 3.0 – 3.0a

Instrukcja obsługi dla firmy i kierowcy (PL)

VDO

Szanowny Użytkowniku,
Tachograf cyfrowy (**Digitale Tachograph**)
DTCO 1381, łącznie z komponentami
systemowymi stanowi urządzenie rejestrujące
i spełnia aktualnie obowiązujące wymogi
techniczne zawarte w rozporządzeniu UE
(EWG) nr 3821/85 załącznik I B.

Informacje przekazywane przez tachograf ...

- pomagają kierowcy w przestrzeganiu przepisów socjalnych odnoszących się do transportu drogowego
- oraz stanową dla przedsiębiorcy (za pomocą specjalnego oprogramowania) użyteczne dane o pracy kierowcy i wykorzystaniu pojazdu.



Niniejsza instrukcja obsługi przeznaczona jest dla **firmy i załogi pojazdu**. Zawiera opis prawidłowej obsługi tachografu DTCO 1381 Wersji 3.0 – 3.0a, zgodny z rozporządzeniem UE. Prosimy o uważne przeczytanie instrukcji i zaznajomienie się z tachografem DTCO 1381.

Dalsza informacja na temat tachografu DTCO 1381 oraz adresy kontaktowe podane są na stronie internetowej:
www.fleet.vdo.com

Życzymy Państwu zawsze przyjemnej jazdy
Wasz Continental Automotive GmbH

© 12.19 by Continental Automotive GmbH

Adres redakcji:

Continental Automotive GmbH
P.O. Box 1640
78006 Villingen-Schwenningen
GERMANY

Zmiany elementów technicznych podawanych, opisywanych i przedstawianych na rysunkach w niniejszej instrukcji obsługi są zastrzeżone. Przedruk, tłumaczenie i powielanie bez pisemnej zgody Continental Automotive GmbH jest niedozwolone.

Przegląd wydania	6	Wyświetlanie danych przy nieruchomym pojeździe	20	Wymowianie karty firmy	30
Informacje ogólne	1	Wyświetlanie komunikatów	20	Tryb pracy "Praca"	4
Elementy typograficzne	8	Brak aktywacji	20	Wkładanie kart(y) kierowcy	32
Zasady użytkowania tachografu		Poza obszarem	20	Wpisy manualne	32
DTCO 1381	9	Transport promem lub koleją	21	Możliwości korekty	35
Regulacje prawne	10	Funkcjonowanie w przypadku wystąpienia niedostatecznego lub		Wprowadzenie danych o kraju podczas wpisu manualnego	35
Obowiązki kierowcy	10	nadmiernego napięcia	21	Przerwanie procedury wpisywania... ..	36
Obowiązki przedsiębiorcy	11	Brak zasilania	21	Dodanie aktywności	
Przechowywanie wydruków	11	Błąd w komunikacji z kartą	22	"Czas odpoczynku"	37
Używanie kart tachografu	12	Interfejs przedni	23	Kontynuacja zmiany roboczej	38
Czyszczenie karty tachografu	12	Ustawienia tachografu	23	Kontynuowanie zmiany roboczej i wpisanie aktywności na początku zmiany roboczej	39
Wprowadzenie	2	Zdalna obsługa tachografu		Ustawianie aktywności	40
Wyświetlacz i elementy obsługi	14	DTCO 1381	23	Ustawianie ręczne	40
Skrócony opis	15	Wprowadzenie numeru rejestracyjnego	23	Ustawianie automatyczne	40
Pierwsze kroki	17	Tryb pracy "Firma"	3	Automatyczne ustawianie aktywności po włączeniu/ wyłączeniu zapłonu *	40
Dotyczy przedsiębiorcy	17	Funkcje karty firmy	26	Własnoręczne nanoszenie aktywności	41
Dotyczy kierowcy	17	Funkcje menu w trybie pracy "Firma"	26	Pobieranie danych z karty kierowcy ..	42
Warianty wskazań wyświetlacza	18	Wkładanie karty firmy	27	Wymowianie kart(y) kierowcy	43
Tryb czuwania	18	Wprowadzenie numeru rejestracyjnego	28	Nawigacja po menu po wyjęciu karty kierowcy z czytnika	44
VDO GeoLoc *	18	Przygotowanie do pobierania danych	29		
Wskazówki po włączeniu/ wyłączeniu zapłonu	19				
Standardowe wskazanie(-a)	19				

Spis treści

Zmiana kierowcy / pojazdu podczas pracy	45
Dokumenty wymagające przechowywania	46

Obsługa drukarki **5**

Zakładanie rolki papieru	48
Wydruk danych	49
Uruchomienie wydruku	49
Przerwanie drukowania	49
Szczególne sytuacje podczas drukowania	50
Usunięcie zablokowania papieru	50

Funkcje menu **6**

Wywołanie funkcji menu	52
Przy nieruchomym pojeździe	52
Wskazanie w chwili rozpoczęcia jazdy	53
Wyświetlanie czasów z karty kierowcy	53
Ustawianie języka	53
Licznik VDO Counter *	55
Struktura wskazań licznika	
VDO Counter	55
Wskazania w czasie jazdy	56

Wskazania przy aktywności "Przerwa"	57
Wskazanie przy aktywności "Czas pracy"	58
Wyświetlanie wartości tygodniowych	58
Wyświetlanie wartości tygodniowych	58
Wskazanie stanu	59
Struktura menu	60
Nawigacja po funkcjach menu	61
Brak dostępu do menu!	62
Wyjście z menu	62
Menu podstawowe: Wydruk - kierowca 1 / kierowca 2	63
Wydruk danych dnia	63
Wydruk zdarzeń	63
Wydruk aktywności	63
Menu podstawowe: Wydruk - pojazd	64
Wydruk danych dnia z pamięci masowej tachografu	64
Wydruk zdarzeń z pamięci masowej tachografu	64
Wydruk przekroczeń prędkości	64
Wydruk danych technicznych	64
Wydruk wykresu v	65
Wydruk stanu D1/D2 *	65
Wydruk profili prędkości *	65

Wydruk profili prędkości obrotowej *	65
Menu podstawowe: Wpis - kierowca 1 / kierowca 2	66
Wpisywanie kraju rozpoczęcia zmiany	66
Wpisywanie kraju zakończenia zmiany	66
Aktywowanie zdalnej obsługi	67
Menu podstawowe: Wpis - pojazd ..	68
Wprowadzanie Out start / koniec ...	68
Wpis rozpoczęcia transportu promem / koleją	68
Ustawianie czasu lokalnego	69
Ustawienie czasu lokalnego w firmie	69
Korygowanie czasu UTC	69
Włączenie/wyłączenie rejestrowania pozycji pojazdu	70
Aktywowanie funkcji dodatkowych	70
Menu podstawowe: Wyświetlacz - kierowca 1 / kierowca 2	71
Menu podstawowe: Wyświetlacz - pojazd	72

Komunikaty **7**

Wyświetlenie komunikatu	74
--------------------------------------	-----------

Przegląd zdarzeń	76	Obowiązek kontroli okresowych tachografu	93	Profile prędkości *	107
Przegląd zakłóceń	78	Postępowanie podczas naprawy / wymiany tachografu DTCO 1381 ...	93	Profile prędkości obrotowej *	107
Ostrzeżenie czasu jazdy	80	Usuwanie eksploatowanych komponentów	93	Wydruk w czasie lokalnym	107
Przegląd wskazówek dotyczących obsługi	81	Dane techniczne	94	Objaśnienia do przykładów wydruków	108
Opis produktu	8	DTCO 1381	94	Legenda do bloków danych	108
Tryby pracy tachografu		Rolka papieru	94	Przyczyny zapisu zdarzeń i zakłóceń	116
DTCO 1381	88	Piktogramy i przykłady wydruków	9	Kod przyczyny zapisu	116
Karty tachografu	89	Przegląd piktogramów	96	Kodowanie dokładniejszego opisu..	118
Karta kierowcy	89	Kombinacje piktogramów	97	Załącznik	A
Karta firmy	89	Kody krajów	99	Indeks	119
Karta kontrolna	89	Oznaczenia regionów	100	Automatyczne ustawianie aktywności po włączeniu/ wyłączeniu zapłonu	123
Karta serwisowa	89	Przykłady wydruków	101	Akcesoria	124
Ryglowanie kart tachografu	89	Wydruk dzienny z karty kierowcy ..	101	Klucz DLKPro Download Key	124
Prawa dostępu do danych zapisanych na kartach tachografu ..	90	Zdarzenia / zakłócenia z karty kierowcy	102	DLKPro TIS-Compact	124
Zapisywane dane	91	Wydruk dzienny z pojazdu	103	DTCO® SmartLink	124
Karta kierowcy	91	Zdarzenia / zakłócenia z pojazdu ..	104	DTCO® GeoLoc	124
Karta firmy	91	Przekroczeń prędkości	105	DLD® Short Range II oraz	
Pamięć masowa	91	Dane techniczne	105	DLD® Wide Range II	124
VDO GeoLoc *	91	Aktywności kierowcy	106	Karty czyszczące i ściereczki czyszczące	125
Zarządzanie czasem	92	Wykres v	106	Notatka	126
Przeliczenie na czas UTC	92	Wykres stanu D1/D2 *	106	EC Declaration of Conformity	127
Konserwacja i pielęgnacja	93				
Czyszczenie tachografu					
DTCO 1381	93				

■ Przegląd wydania

Niniejsza certyfikowana instrukcja obsługi obowiązuje dla następujących wersji urządzenia DTCO 1381:

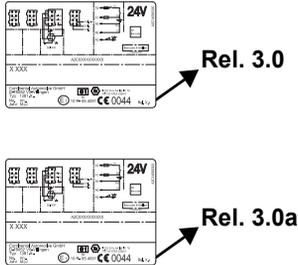
Stan wydania (widoczny na tabliczce identyfikacyjnej)	Certyfikowana instrukcja obsługi	Charakterystyczne właściwości obsługi
	BA00.1381.30 100 117	Aktualna instrukcja obsługi <ul style="list-style-type: none">• Nowa procedura przy wkładaniu karty firmy; ➔ <i>patrz strona 27.</i>• Wprowadzenie numeru rejestracyjnego i Państwa Członkowskiego rejestracji pojazdu poprzez interfejs diagnostyczny przy użyciu karty firmy; ➔ <i>patrz strona 28.</i>• Nowa procedura przy wkładaniu karty kierowcy; ➔ <i>patrz strona 32.</i>• Nowy sposób obsługi drukarki; ➔ <i>patrz strona 47.</i>• Aktywowanie zdalnej obsługi; ➔ <i>patrz strona 67.</i>• Aktywowanie funkcji dodatkowych przy pomocy kodu licencyjnego; ➔ <i>patrz strona 70.</i>

Rel. = Wyd.

 Niniejsza instrukcja obsługi nie jest odpowiednia dla poprzednich wersji urządzenia!

Informacje ogólne

Elementy typograficzne

Zasady użytkowania tachografu DTCO 1381

Regulacje prawne

Używanie kart tachografu

1

■ Elementy typograficzne

W niniejszej instrukcji obsługi użyto następujących elementów graficznych do wyróżnienia określonego fragmentu tekstu:



Ostrzeżenie

Symbol ostrzeżenia informuje o możliwych niebezpieczeństwach obrażeń i wypadku.



Uwaga!

Tekst obok przedstawionego symbolu zawiera ważne informacje o sposobach uniknięcia utraty danych, sposobach zapobiegania uszkodzeniom przyrządu oraz o przestrzeganiu wymagań prawnych.



Wskazówka

Symbol ten oznacza rady i informacje, których nieprzestrzeganie może spowodować zakłócenia w pracy tachografu.



Symbol książki stanowi odsyłacz do innej dokumentacji.

Czynności

1. Znak ten oznacza określoną czynność, którą należy wykonać. Można on również wskazywać na kolejne kroki w nawigacji po menu oraz polecenie wprowadzenia danych.
2. Kolejnym czynnościom przypisano odpowiednie numery porządkowe.

Symbole

- * Gwiazdka oznacza wyposażenie dodatkowe.
- Wskazówka:** Należy przestrzegać wskazówek dotyczących wersji **ADR "Ⓜ"** oraz opcji **"Automatyczne ustawianie aktywności po włączeniu/wyłączeniu zapłonu"**, ponieważ niektóre funkcje zależą od zapłonu.
- Licznik VDO Counter** wspiera kierowcę w czasie codziennego, tygodniowego planowania jego wyjazdu.

➔ Znak ten odsyła do strony, na której znajdują się dalsze informacje na dany temat.

↔ Znak ten informuje, że dalszy ciąg omawianego tematu znajduje się na następnej stronie.

Widok menu

▼ kierowca 1
1 — * kraj rozpocz.

Wiersze lub znaki pulsujące na wyświetlaczu wyróżniono w instrukcji obsługi *kursywą* (1).

Definicje

Kierowca 1 = Osoba, która aktualnie kieruje pojazdem lub ma nim kierować.

Kierowca 2 = Osoba, która nie kieruje pojazdem.

■ Zasady użytkowania tachografu DTCO 1381



Niebezpieczeństwo wypadku

Podczas jazdy na wyświetlaczu mogą ukazywać się komunikaty. Ponadto istnieje możliwość automatycznego wysunięcia się karty kierowcy z czytnika.

Nie wolno na tym koncentrować swojej uwagi. Należy zawsze być w pełni skoncentrowanym na ruchu drogowym.



Niebezpieczeństwo obrażeń

Gdy czytnik karty jest otwarty użytkownik tachografu oraz inne osoby mogą doznać obrażeń. Czytnik należy otwierać tylko w celu włożenia karty do tachografu.



Niebezpieczeństwo obrażeń

W zależności od ilości wykonanego wydruku głowica termiczna drukarki może być bardzo gorąca! Przed włożeniem nowej rolki papieru odczekać, aż ostygnie głowica drukująca.



Niebezpieczeństwo wybuchu

Tachograf DTCO 1381 w wersji ADR * zaprojektowany jest do pracy w środowisku zagrożenia wybuchem.

Prosimy przestrzegać instrukcji transportu i obchodzenia się z materiałami niebezpiecznymi w środowisku zagrożenia wybuchem.



Aby uniknąć uszkodzenia tachografu, należy przestrzegać niżej podanych zasad!

- Tachograf DTCO 1381 musi być zainstalowany i zaplombowany przez uprawnione osoby. **Nie wolno dokonywać żadnych zmian w przyrządzie ani w podłączonych do niego przewodach.**
- Do czytnika nie wolno wkładać innych typów kart, np. kart kredytowych, wypukłych, metalowych itp. W ten można bowiem spowodować uszkodzenie czytnika tachografu!

- Należy używać wyłącznie rolek papieru zalecanych przez producenta i posiadających świadectwo zatwierdzenia typu (oryginalny papier do drukarki firmy VDO). Uważać, aby posiadały one znak homologacji.
- ➔ *Szczegółowo patrz "Rolka papieru" na stronie 94.*
- Przycisków i klawiszy nie naciskać ostro zakończonymi przedmiotami, np. długopisem itp.
- Urządzenie należy czyścić przy użyciu lekko zwilżonej szmatki lub ściereczki czyszczącej z mikrofibry. (Dostępne w lokalnych centrach handlowo-serwisowych.)
- ➔ *Patrz "Konserwacja i pielęgnacja" na stronie 93.*



Plomby i zapieczętowania na tachografie DTCO 1381 nie mogą być uszkodzone. W przeciwnym razie tachograf DTCO 1381 będzie znajdował się w stanie niezgodnym z homologacją i jego dane nie będą wiarygodne.

■ Regulacje prawne



Kto dokonuje zmian w tachografie lub doprowadzanych do niego sygnałach, które to zmiany mają wpływ na rejestrację i zapamiętywania danych przez tachograf, a w szczególności mają na celu wprowadzenie w błąd organów kontrolnych, ten narusza przepisy karne i porządkowe. Zabrania się fałszowania, ukrywania bądź niszczenia zapisów tachografu, kart tachografu oraz wydrukowanych dokumentów.

Podstawa prawna

Używanie tachografów reguluje obecnie Rozporządzenie (WE) nr 561/2006 i Rozporządzenie Rady (WE) nr 3821/85 wraz z nowelizacjami oraz odpowiednie przepisy krajowe. Przenoszą one na kierowcę i właściciela pojazdu (przedsiębiorcę) szereg obowiązków i odpowiedzialności. Poniższe zestawienie nie rości sobie prawa do kompletności bądź zgodności z prawem!

► Obowiązki kierowcy

- Kierowca jest zobowiązany do przepisowego użytkowania tachografu i karty kierowcy.
- Postępowanie w przypadku wadliwego działania tachografu:
 - Kierowca musi zanotować na oddzielnym arkuszu papieru lub na odwrotnej stronie taśmy papierowej dane o aktywnościach nieprawidłowo rejestrowanych przez tachograf lub nie wydrukowanych. Notatka ta musi zawierać następujące dane personalne.
 - *Patrz "Własnoręczne nanoszenie aktywności" na stronie 41.*
 - Jeśli powrót do bazy nie może nastąpić w przeciągu jednego tygodnia, to naprawa tachografu musi być wykonana w trasie przez autoryzowaną stację obsługi.
- W przypadku trybu kombinowanego (prowadzenie pojazdów z tarczą papierową i tachografem cyfrowym) należy posiadać przy sobie wszystkie wymagane dokumenty.
 - *Patrz "Zmiana kierowcy / pojazdu podczas pracy" na stronie 45.*
- W przypadku utraty, kradzieży, uszkodzenia lub wadliwego działania karty kierowcy kierowca bezpośrednio przed rozpoczęciem i po zakończeniu jazdy musi sporządzić wydruk dzienny z tachografu DTCO 1381 i podać własne dane personalne. W razie potrzeby należy uzupełnić ręcznie czas dyspozycyjności i inny czas pracy.
 - *Patrz "Własnoręczne nanoszenie aktywności" na stronie 41.*
- W przypadku uszkodzenia bądź wadliwego działania karty kierowcy należy ją przekazać właściwemu urzędowi. Utratę karty zgłosić zgodnie z odpowiednimi przepisami. O wydanie nowej karty należy zwrócić się w przeciągu siedmiu dni kalendarzowych.



- Kierowca może kontynuować jazdę bez karty kierowcy przez okres 15 dni kalendarzowych, jeśli konieczne jest odstawienie pojazdu do jego bazy.
 - We właściwym urzędzie należy podać dokładne powody odnowienia, zastąpienia lub wymiany karty kierowcy przez inny urząd państw członkowskich.
 - Kierowca musi przechowywać w pojeździe kartę kierowcy jeszcze przez przynajmniej 28 dni kalendarzowych po upływie jej ważności (niemieckie rozporządzenie dotyczące kierujących pojazdami).
- **Obowiązki przedsiębiorcy**
- Przedsiębiorca musi zadbać o to, aby po sprowadzeniu pojazdu niezwłocznie uzupełnić w autoryzowanej stacji obsługi takie dane kalibracji tachografu jak: państwo członkowskie dopuszczające pojazd do ruchu oraz numer rejestracyjny pojazdu.
 - W przypadku włożenia karty firmy może być wymagane wprowadzenie do tachografu DTCO 1381 państwa członkowskiego oraz numeru rejestracyjnego pojazdu.
► *Patrz “Wprowadzenie numeru rejestracyjnego” na stronie 28.*
 - Przed rozpoczęciem jazdy danym pojazdem należy wprowadzić przedsiębiorstwo do tachografu DTCO 1381, a po zakończeniu jazdy należy usunąć ten wpis.
► *Patrz “Wkładanie karty firmy” na stronie 27.*
 - Przedsiębiorca musi zapewnić w pojeździe wystarczającą ilość rolek papieru, posiadających odpowiednią homologację.
 - Nadzorowanie prawidłowego działania tachografu. Przestrzeganie terminów przeglądów tachografu, ustalonych w przepisach prawnych. (Badanie okresowe przynajmniej co dwa lata.)
 - Należy regularnie pobierać dane z pamięci masowej tachografu DTCO 1381 i kart kierowców oraz zapisywać je zgodnie z przepisami prawnymi.
- Naprawy i kalibrację tachografu wolno zlecać tylko autoryzowanym punktom obsługi.
► *Szczegóło patrz “Obowiązek kontroli okresowych tachografu” na stronie 93.*
 - Nadzorowanie prawidłowego używania tachografu przez kierowców. Regularne sprawdzanie czasów jazdy i odpoczynku oraz zwracanie uwagi na występujące odchylenia.
- **Przechowywanie wydruków**
- Wydruki należy chronić przed promieniami świetlnymi i nasłonecznieniem, jak również przed wilgocią i ciepłem. W przeciwnym razie mogą ulec uszkodzeniu i stać się nieczytelne.
 - Wydruki muszą być przechowywane przez właściciela pojazdu/ przedsiębiorcę co najmniej przez jeden rok.

1

■ Używanie kart tachografu

Posiadanie karty tachografu upoważnia do użytkowania tachografu. Zakres działalności oraz prawa do dostępu do danych określone są przez ustawodawcę.
➔ Patrz "Karty tachografu" na stronie 89.

 Karta kierowcy przypisa jest do określonej osoby. Przy pomocy tej karty kierowca jest identyfikowany w tachografie DTCO 1381.
Karty kierowcy nie wolno przekazywać innym osobom!

 Karta firmy przeznaczona jest dla posiadacza i właściciela pojazdów z zainstalowanym tachografem cyfrowym i nie wolno jej przekazywać innym osobom.
Karta firmy nie jest przeznaczona do jazdy!

 Aby uniknąć utraty danych należy ostrożnie obchodzić się z kartą oraz przestrzegać instrukcji podanych przez punkt wydający karty.

- Karty tachografu nie wolno zginać ani używać niezgodnie z jej przeznaczeniem.
- Nie używać uszkodzonych kart.
- Powierzchnie styków muszą być zawsze czyste i suche. Nie mogą być zanieczyszczone smarem ani olejem (kartę przechowywać zawsze w odpowiednim etui).
- Chronić kartę przed bezpośrednim oddziaływaniem promieniowania słonecznego (nie zostawiać na tablicy rozdzielczej).
- Karty nie przechowywać w bezpośredniej bliskości silnych pól elektromagnetycznych.
- Karty nie używać po upływie terminu ważności. Odpowiednio wcześniej zamówić nową kartę.

▶ Czyszczenie karty tachografu

Zanieczyszczone styki karty należy czyścić przy użyciu lekko zwilżonej szmatki lub ściereczki czyszczącej z mikrofibry. (Dostępne w lokalnych centrach handlowo-serwisowych.)

 Do czyszczenia styków karty nie używać rozpuszczalników np. rozcieńczalnika czy benzyny.

Wprowadzenie

Wyświetlacz i elementy obsługi

Pierwsze kroki

Warianty wskazań wyświetlacza

Interfejs przedni

■ Wyświetlacz i elementy obsługi

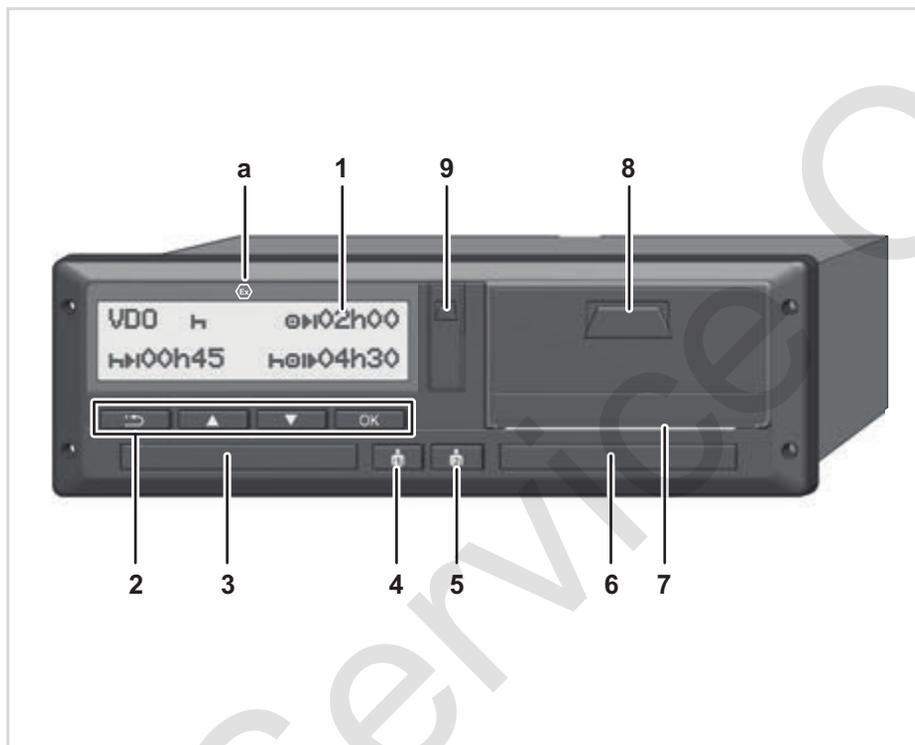

- (1) Wyświetlacz
- (2) Klawisze menu
- (3) Czytnik 1
- (4) przycisk kombinowany kierowcy 1
- (5) przycisk kombinowany kierowcy 2
- (6) Czytnik 2
- (7) Krawędź do odrywania taśmy papieru
- (8) Szuflada drukarki
- (9) Interfejs do pobierania danych

(a) Oznaczenie "Ⓜ" dla wersji ADR*
 (ADR = Umowa europejska dotycząca międzynarodowego przewozu drogowego towarów niebezpiecznych)

Tachograf DTTCO 1381 może być obsługiwany zdalnie za pomocą odpowiednich akcesoriów.

Uwaga!

Nie wolno usuwać osłon z czytników, ponieważ zapobiegają one przedostawaniu się do czytnika kurzu, zanieczyszczeń i rozprysków!

Czytniki muszą być zawsze zamknięte.

► Skrócony opis

Wyświetlacz (1)

Wszystkie tachografy DTCO 3.0 posiadają wyświetlacz negatywowy.

 Aby zachować lepszą czytelność w niniejszej instrukcji obsługi wskazania wyświetlacza prezentowane są na jasnym tle.

 Całkowite wyłączenie wyświetlacza - oprócz trybu czuwania - nie jest możliwe. Wyświetlacz może się jedynie ściemnić do wartości minimalnej.

W zależności od stanu pracy pojazdu ukazują się różne wskazania lub mogą zostać wyświetlone dane.

➤ *Patrz "Warianty wskazań wyświetlacza" na stronie 18.*

Klawisze menu (9)

Do wprowadzania, wyświetlania i drukowania danych służą następujące klawisze:

 /  Wybór żądanej funkcji lub dokonywanie wyboru przez przewijanie danych na wyświetlaczu. (Naciśnięcie i przytrzymanie klawisza powoduje uaktywnienie funkcji automatycznego powtarzania polecenia.)

 Zatwierdzenie wybranej funkcji / wyboru lub potwierdzenie.

 Powrót do ostatniego edycyjnego, anulowanie wprowadzenia danych o kraju lub stopniowe wyjście z menu.

Szczelina czytnika 1 (3)

Kierowca 1, który aktualnie będzie prowadził pojazd, wkłada swoją kartę kierowcy do szczeliny czytnika 1.

➤ *Szczegóły patrz "Wkładanie kart(y) kierowcy" od strony 32.*

 W przypadku uszkodzenia możliwa jest wymiana osłon czytników. W tym celu należy skontaktować się ze swoim partnerem serwisowym.

Przycisk kombinowany kierowcy 1 (4)

 Klawisz aktywności oraz klawisz do wysuwania karty kierowcy 1

Krótkie naciśnięcie klawisza: następuje zmiana aktywności
➤ *Szczegóły patrz "Ustawianie aktywności" na stronie 40.*

Naciśnięcie i przytrzymanie naciśniętego klawisza (min. 2 sekundy): Czytnik otwierany jest w celu włożenia lub wyjęcia karty z tachografu.

Przycisk kombinowany kierowcy 2 (5)

 Klawisz aktywności oraz klawisz do wysuwania karty kierowcy 2:

Krótkie naciśnięcie klawisza: następuje zmiana aktywności
➤ *Szczegóły patrz "Ustawianie aktywności" na stronie 40.*

Naciśnięcie i przytrzymanie naciśniętego klawisza (min. 2 sekundy):

Czytnik otwierany jest w celu włożenia lub wyjęcia karty z tachografu.

Szczelina czytnika 2 (6)

Kierowca 2, który obecnie nie będzie prowadził pojazdu, wkłada swoją kartę kierowcy do szczeliny czytnika 2 (tryb zespolowy).

Krawędź do odrywania taśmy papieru (7)

Za pomocą tej krawędzi można oderwać od rolki wydruk, wykonany przez zintegrowaną drukarkę.

Szuflada drukarki (8)

Szuflada drukarki gdzie umieszczamy papier termiczny.

 W przypadku uszkodzenia możliwa jest wymiana szuflady drukarki. W tym celu należy skontaktować się ze swoim partnerem serwisowym.

Interfejs do pobierania danych (9)

Interfejs do pobierania danych znajduje się pod osłoną. Prawa dostępu tego

interfejsu do odczytu danych zapisanych na kartach tachografu regulowane są w zależności od włożonej karty tachografu. ➔ *patrz strona 90.*

Wersja ADR * (a)

Dotyczy załadunku i rozładunku materiałów niebezpiecznych

- osłona złącza pobierania na tachografie DTCO 1381 musi być zamknięta
- żaden z klawiszy tachografu nie może być naciśnięty
- nie może być włożona karta serwisowa, kontrolna ani karta firmy.



W przypadku tachografu w wersji ADR może być konieczne włączenie zapłonu, aby bez ograniczeń korzystać z takich modułów jak drukarka, czytniki czy wyświetlacz.

■ Pierwsze kroki

► Dotyczy przedsiębiorcy

1. Firmę należy zarejestrować w tachografie DTCO 1381. Włożyć kartę firmy do dowolnego czytnika.
 - ➔ *Szczegóły patrz "Wkładanie karty firmy" na stronie 27.*

 Karta firmy nie jest przeznaczona do jazdy!

2. Po zarejestrowaniu firmy lub pobraniu danych wyjąć kartę firmy z czytnika.
 - ➔ *Szczegóły patrz "Wyjmowanie karty firmy" na stronie 30.*

► Dotyczy kierowcy

1. Na początku zmiany (początku dnia pracy) włożyć swoją kartę kierowcy do czytnika.
 - ➔ *Szczegóły patrz "Wkładanie kart(y) kierowcy" od strony 32.*
2. Aktywności na własnej karcie kierowcy można uzupełnić za pomocą funkcji "Wpis manualny".
 - ➔ *Szczegóły patrz "Wpisy manualne" od strony 32.*

3. Klawiszem aktywności ustawić aktywność, która ma być aktualnie wykonywana.
 - ➔ *Szczegóły patrz "Ustawianie aktywności" na stronie 40.*
4. Ustawić godzinę zgodnie z aktualnym czasem lokalnym.
 - ➔ *Szczegóły patrz "Ustawianie czasu lokalnego" na stronie 69.*

Tachograf DTCO 1381 jest gotowy do pracy!

5. **Ważne!** Podczas przerwy bądź odpoczynku aktywność musi być ustawiona przez kierowcę na "H".
6. Na wyświetlaczu mogą ukazać się komunikaty o zakłóceniach w przyrządzie lub komponentach systemu rejestrującego. W tym przypadku należy potwierdzić przyjęcie komunikatu do wiadomości.
 - ➔ *Szczegóły patrz "Wyświetlenie komunikatu" od strony 74.*

7. Na koniec zmiany (koniec dnia pracy) lub w przypadku zmiany pojazdu wydać polecenie wysunięcia karty z czytnika.
 - ➔ *Szczegóły patrz "Wyjmowanie kart(y) kierowcy" od strony 43.*
8. Za pomocą funkcji menu można wydrukować bądź wyświetlić aktywności z poprzednich dni, zachowane zdarzenia itp.
 - ➔ *Szczegóły patrz "Wywołanie funkcji menu" od strony 52.*



W niniejszej instrukcji obsługi nie omówiono lokalnych regulacji prawnych. Tego typu przepisy i wymagania muszą być przestrzegane!

Warianty wskazań wyświetlacza

Uwagi ogólne

Dane ukazujące się na wyświetlaczu składają się z piktogramów i tekstu. Język tekstu ustawia się samoczynnie w następujący sposób:

- Wyświetlany język określony jest przez kartę kierowcy, która jest włożona do czytnika 1 bądź była ostatnio włożona do tachografu DTCO 1381.
- lub inną kartę do tachografu o wyższym priorytecie, np. kartę firmy, kartę kontrolną.

Wybór języka

Ustawienie języka może być wykonane automatycznie przez kartę tachografu lub indywidualnie przez użytkownika.

➔ *Szczegóły patrz "Ustawianie języka" na stronie 53.*

Tryb czuwania

W trybie "Praca" "☒" tachograf DTCO 1381 przełącza się po ok. 1 minucie na tryb czuwania w następujących warunkach:

- silnik pojazdu jest wyłączony

- i nie występuje żaden komunikat.
- ☞ Po wyłączeniu zapłonu wyświetlacz zostanie przyciemniony do określonej wartości. Następnie po upływie minuty (wartość zależna od klienta) wyświetlacz zgaśnie. Dla ułatwienia obsługi urządzenia opcjonalnie można ustawić inną wartość przyciemnienia, która jest aktywna przez określony czas od wyłączenia zapłonu.

Jeśli poprzez naciśnięcie przycisku tachograf DTCO 1381 zostanie wybudzony z trybu czuwania, to nastąpi ponowne uaktywnienie oświetlenia wyświetlacza w trybie czuwania. Naciśnięcie przycisku służy jedynie do wybudzenia tachografu i nie skutkuje innymi działaniami.

Po wyjściu z trybu czuwania podczas postoju tachograf DTCO 1381 przechodzi do ostatnio wybranego wskazania standardowego.

- ☞ Jeśli skonfigurowana wartość przyciemnienia dla tachografu w wersji ADR będzie zbyt wysoka, to zostanie ona zmniejszona.

► VDO GeoLoc *



Istnieje możliwość włączenia (2) lub wyłączenia (1) rejestracji danych pozycji i pojazdu. ➔ *Patrz "Włączenie/wyłączenie rejestrowania pozycji pojazdu" na stronie 70.*



► Wskazówki po włączeniu/ wyłączeniu zapłonu

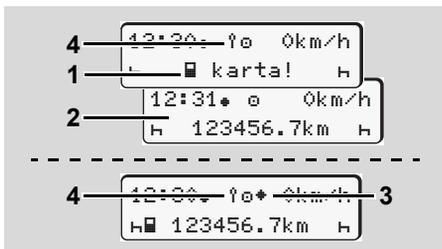

Wskazówki po włączeniu/wyłączeniu zapłonu

Włączenie zapłonu: Jeśli w szczelinie czytnika 1 nie znajduje się karta tachografu, to przez ok. 20 sekund wyświetlił się symbol (1), a następnie ukaże się standardowe wskazanie tachografu (2).

Po włożeniu karty kierowcy i uzupełnieniu wpisu manualnym, symbol (4) pulsuje przez około 5 sekund. Oznacza to że włączone jest rejestrowanie.

Wyłączenie zapłonu: Symbol (3) oznacza dostępność funkcji IMS. (IMS = Independent Motion Signal - niezależny sygnał ruchu)
Symbol (4) oznacza, że włączona jest funkcja VDO GeoLoc.

► Standardowe wskazanie(-a)

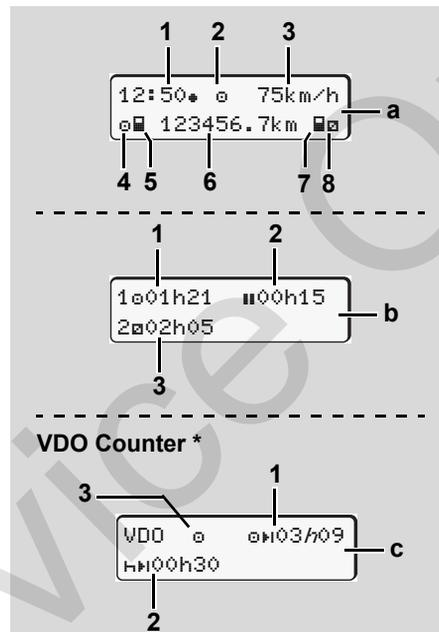

Standardowe wskazania tachografu podczas jazdy

Dopóki pojazd jest w ruchu i nie jest wyświetlany żaden komunikat, widoczne jest wcześniej ustawione standardowe

wskazanie tachografu.

Naciśnięcie dowolnego klawisza menu umożliwi zmianę na żądane standardowe wskazanie tachografu (a), (b) lub (c).

Standardowe wskazanie (a):

- (1) Godzina
z symbolem "*" = Czas lokalny
bez symbolu "*" = Czas UTC
- (2) Znak trybu "Praca"
- (3) Prędkość
- (4) Aktywność kierowcy 1
- (5) Symbol karty kierowcy 1
- (6) Stan licznika kilometrów (przebieg)
- (7) Symbol karty kierowcy 2
- (8) Aktywność kierowcy 2

Standardowe wskazanie (b):

- (1) Czas jazdy "a" kierowcy 1 od obowiązującego czasu przerwy.
- (2) Obowiązujący czas przerwy "H" przy podziale na przerwy co najmniej 15-minutowe i następnie 30 minut, zgodnie z Rozporządzeniem (WE) nr 561/2006.
- (3) Czas kierowcy 2:

aktualna aktywność odnosi się w tym przypadku do czasu dyspozycyjności "E" oraz czas trwania aktywności.

- 2  W przypadku braku karty kierowcy wyświetlą się czasy przyporządkowane do odpowiedniego czytnika "1" lub "2".

Opcja: Licznik VDO Counter * (c)

- (1) Pozostały czas jazdy "H" (miga symbol "H" = aktualnie aktywna jest ta część wskazania).
- (2) Następnym obowiązującym czasem przerwy / dzienny lub tygodniowy czas odpoczynku "H".
 - Szczegół patrz "Licznik VDO Counter ** od strony 55.
- (3) Zostanie wyświetlona bieżąca aktywność.

▶ Wyświetlanie danych przy nieruchomym pojeździe

Gdy pojazd jest nieruchomy i karta kierowcy jest włożona do czytnika można wywołać dalsze dane z karty kierowcy. ➤ Patrz "Wywołanie funkcji menu" na stronie 52.

▶ Wyświetlanie komunikatów

Wyświetlanie komunikatów posiada pierwszeństwo w stosunku do innych wskazań, i to niezależnie od tego, czy pojazd jest w ruchu, czy stoi. ➤ Patrz "Wyświetlenie komunikatu" na stronie 74.

▶ Brak aktywacji

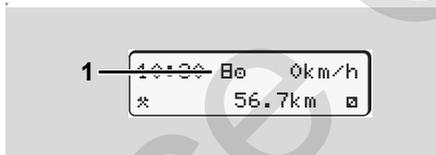

Wskazanie braku aktywacji tachografu
Jeśli tachograf DTCO 1381 nie został jeszcze aktywowany jako urządzenie rejestrujące, to wyświetlił się symbol braku aktywacji "E" (1). Tachograf znajdujący się w takim stanie nie akceptuje żadnych kart do tachografu za wyjątkiem karty serwisowej!



Należy niezwłocznie zlecić w autoryzowanym punkcie serwisowym aktywację tachografu jako urządzenia rejestrującego.

▶ Poza obszarem

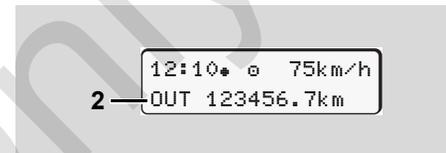

Standardowe wskazanie (a): Poza obszarem

Pojazd porusza się poza obszarem obowiązywania rozporządzenia UE, symbol "OUT" (2).

Funkcję tę można ustawić za pomocą menu.

➤ Patrz "Wprowadzanie Out start / koniec" na stronie 68.

Możliwe są następujące jazdy poza obszarem obowiązywania rozporządzenia UE:

- Jazdy po drogach niepublicznych.
- Jazdy poza obszarem krajów AETR.
- Jazdy, podczas których masa całkowita pojazdu nie powoduje wymagania przepisowego używania tachografu DTCO 1381.

Naciśnięcie dowolnego klawisza menu umożliwi zmianę na standardowe wskazanie tachografu (b) lub (c) *,

➤ patrz strona 19.

► Transport promem lub koleją

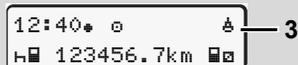

Standardowe wskazanie (a): Transportu promem lub koleją

Pojazd transportowany jest promem lub koleją, symbol "⚓" (3).

Funkcję tę można ustawić za pomocą menu.

➔ *Patrz "Wpis rozpoczęcia transportu promem / koleją" na stronie 68.*

👉 Należy zwrócić uwagę, aby funkcja ta i jej aktualna aktywność była ustawiona przed zafrachtowaniem pojazdu.

Naciśnięcie dowolnego klawisza menu umożliwia zmianę na standardowe wskazanie tachografu (b) lub (c) *.

➔ *patrz strona 19.*

► Funkcjonowanie w przypadku wystąpienia niedostatecznego lub nadmiernego napięcia

👉 Jeśli podczas przepięcia lub spadku napięcia jeden z czytników tachografu będzie otwarty, to nie należy do niego wkładać karty.

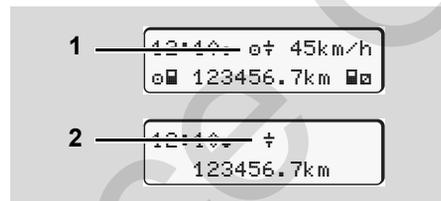

Standardowe wskazanie (a): Zakłócenie napięcia zasilającego

Aktualne za niskie lub za wysokie napięcie zasilające tachografu DTCO 1381 przy standardowym wskazaniu tachografu (a) przedstawiane jest w następujący sposób:

Przypadek 1: "⚡" (1) Spadek napięcia

👉 W razie przepięcia wyświetlacz zostaje wyłączony, a przyciski będą zablokowane.

Tachograf nadal zapisuje aktywności w pamięci. Nie działa funkcja wydruku i wyświetlania danych oraz wkładania i wyjmowania karty tachografu!

Przypadek 2: "⚡" (2)

Przypadek ten odpowiada brakowi zasilania. Automatycznie wyświetlane jest standardowe wskazanie tachografu (a). Tachograf DTCO 1381 nie może wykonywać swojego zadania jako urządzenie rejestrujące! Aktywności kierowcy nie są rejestrowane.

► Brak zasilania

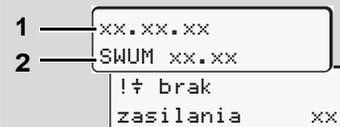

Komunikat "Brak zasilania"

Gdy powróci napięcie, przez ok. 5 sekund ukaże się informacja o wersji oprogramowania rezydentnego (1) oraz o wersji modułu oprogramowania aktualizującego (2).

Następnie wyświetli się komunikat "Brak zasilania".



Jeżeli przy prawidłowym napięciu instalacji pokładowej wyświetla się symbol "⚠" na wyświetlaczu, należy zgłosić się do specjalistycznej stacji obsługi! W przypadku uszkodzenia tachografu DTCO 1381 jego użytkownik jest zobowiązany do własnoręcznego zanotowania aktywności.

➡ *Patrz "Własnoręczne nanoszenie aktywności" na stronie 41.*

► Błąd w komunikacji z kartą

Jeśli w tachografie DTCO 1381 wystąpi błąd w komunikacji z kartą, to kierowca zostanie wezwany do wyjęcia z czytnika swojej karty.

Wysuń kartę
xx

Podczas wysuwania karty zostanie podjęta jeszcze jedna próba nawiązania z

nią komunikacji. Jeśli również ta próba nie powiedzie się, to automatycznie uruchomi się drukowanie aktywności ostatnio zapisanych w odniesieniu do tej karty.



Za pomocą otrzymanego wydruku kierowca może udokumentować swoje aktywności.

Wydruk musi być podpisany przez kierowcę.

Ponadto kierowca może dopisać na wydruku wszystkie aktywności (za wyjątkiem czasu prowadzenia pojazdu), które wystąpiły do czasu ponownego włożenia do czytnika karty kierowcy.



Kierowca może również uzyskać wydruk dzienny z przyrządu rejestrującego, który powinien podpisać i uzupełnić o swoje dodatkowe aktywności, jakie wystąpiły do chwili ponownego włożenia karty do czytnika.



W przypadku dłuższej nieobecności - np. w czasie odpoczynku dziennego lub tygodniowego - karta kierowcy powinna być wyjęta z czytnika.

■ Interfejs przedni

► Ustawienia tachografu

Poprzez interfejs przedni kierowca bądź przedsiębiorca (za pomocą karty firmy) może dokonać różnych ustawień. Zalicza się do nich, np.:

- Wprowadzenie numeru rejestracyjnego oraz kraju rejestracji
- Wskazanie VDO Counter
- Obsługa zdalna
- Zmiana aktywności w przypadku wyłączenia zapłonu
- Wykrywanie stanu D1/D2
- Logo na wydrukach
- Przypomnienia o danych do pobrania
- Rejestracja profili prędkości jazdy oraz prędkości obrotowej
- Ostrzeżenie dotyczące zagrożenia przekroczenia prędkości.

► Zdalna obsługa tachografu DTCO 1381

Tachograf DTCO 1381 można obsługiwać zdalnie poprzez DTCO SmartLink korzystając z aplikacji zainstalowanej w urządzeniu obsługującym technologię Bluetooth lub przyrządach kontrolnych.

Kierowca może na tachografie DTCO 1381 aktywować obsługę zdalną i powiązać swoje urządzenie mobilne z tachografem przy użyciu klucza.

➔ *Szczegóły patrz "Aktywowanie zdalnej obsługi" na stronie 67.*

► Wprowadzenie numeru rejestracyjnego

Numer rejestracyjny oraz Państwo Członkowskie rejestracji można wprowadzić również poprzez DTCO SmartLink korzystając z odpowiedniej aplikacji.

Service Only!

Tryb pracy "Firma"

Funkcje karty firmy

Wkładanie karty firmy

Przygotowanie do pobierania danych

Wymywanie karty firmy

■ Funkcje karty firmy



Przedsiębiorstwo jest zobowiązane do przepisowego używania karty (kart) firmy.

Prosimy przestrzegać przepisów prawnych obowiązujących w Państwa kraju!

Karta firmy umożliwia identyfikację firmy oraz zarejestrowanie firmy w tachografie DTCO 1381 po jej pierwszym włożeniu do czytnika. W ten sposób zagwarantowane są prawa dostępu do danych przypisanych firmie.

Włożona karta firmy udostępnia następujące funkcje:

- Zarejestrowanie i wyrejestrowanie firmy z tachografu DTCO 1381, np. w przypadku sprzedaży pojazdu, upływie terminu wynajęcia pojazdu, itp.
- Ewentualnie (jednorazowe) wprowadzenie państwa członkowskiego oraz numer rejestracyjny pojazdu.

- Dostęp do danych zapisanych w pamięci tachografu, w tym do specjalnych danych przeznaczonych tylko dla firmy.
- Dostęp do danych zapisanych na włożonej karcie kierowcy.
- Wyświetlanie, wydruk lub pobranie danych poprzez odpowiedni interfejs.



Karta firmy przeznaczona jest wyłącznie do zarządzania danymi firmy i nie służy do jazdy! Jeśli nastąpi jazda z kartą firmy, wyświetli się odpowiedni komunikat.

W niektórych państwach członkowskich istnieje obowiązek regularnego pobierania danych z tachografu do komputera. W następujących przypadkach zaleca się pobranie danych z pamięci masowej tachografu:

- sprzedaż pojazdu,
- wyłączenie pojazdu z eksploatacji,
- wymiana uszkodzonego tachografu.

▶ Funkcje menu w trybie pracy "Firma"

Nawigacja po funkcjach menu odbywa się z reguły według jednakowego schematu.

➔ *Patrz "Wywołanie funkcji menu" na stronie 52.*

Jeśli jednak przykładowo karta firmy znajduje się w szczelinie czytnika 2, to zablokowane są wszystkie menu główne przypisane do czytnika 2.

➔ *Patrz "Brak dostępu do menu!" na stronie 62.*

W tym przypadku można wyświetlać, drukować i pobierać tylko dane z karty kierowcy włożonej do czytnika 1.

➔ *Patrz "Struktura menu" na stronie 60.*

■ Wkładanie karty firmy

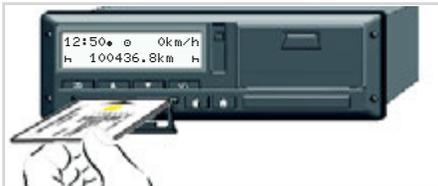

Wkładanie karty firmy

1. W przypadku urządzeń w wersji ADR może być konieczne włączenie zapłonu.
2. Jeden z obu przycisków kombinowanych należy przytrzymać wciśnięty przez ponad 2 sekundy. Otworzy się odpowiedni czytnik.
3. Otworzyć osłonę czytnika.
4. Włożyć do czytnika kartę firmy - chipem do góry i strzałką do przodu.
5. Zamknąć osłonę i czytnik wsunąć aż do zatrzaśnięcia.

 Karta firmy wyznacza język wyświetlanego tekstu. Użytkownik może również indywidualnie ustawić żądany język.
 ➔ *Patrz "Ustawianie języka" na stronie 53.*

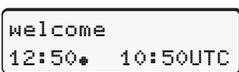
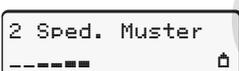
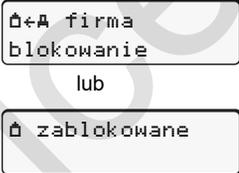
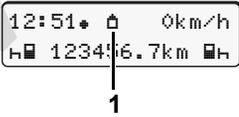
Krok / wskazanie menu	Objaśnienie / znaczenie
6. 	Komunikat powitalny: Przez ok. 3 sekundy wyświetla się ustawiony czas lokalny "12:50+" oraz czas UTC "10:50UTC" (przesunięcie czasowe = 2 godziny).
7. 	Wyświetla się nazwa firmy. Pasek postępu wskazuje proces odczytu karty firmy. Ewentualnie tachograf DTCO 1381 może wymagać wprowadzenia numeru rejestracyjnego. <ul style="list-style-type: none"> • Wybrać "tak" i zatwierdzić klawiszem OK, ➔ <i>patrz strona 28.</i>
8. 	Podczas pierwszego włożenia karty firmy automatycznie odbywa się rejestracja firmy w tachografie DTCO 1381. Funkcja blokady jest aktywna. Dzięki temu zapewniona jest ochrona danych specyficznych dla firmy!
9. 	Po zakończeniu odczytu danych na wyświetlaczu pojawi się standardowe wskazanie tachografu. Tachograf znajduje się w trybie pracy "Firma", symbol "1" (1).

► Wprowadzenie numeru rejestracyjnego

Krok / wskazanie menu	Objaśnienie / znaczenie
1.	Wyświetla się przedstawione obok polecenie, <ul style="list-style-type: none"> • wybrać "tak" i zatwierdzić ten wybór.
2.	<ul style="list-style-type: none"> • Wybrać kraj i zatwierdzić ten wybór. Pulsuje pierwsza pozycja przeznaczona do wpisu "_". <ul style="list-style-type: none"> • Wybrać odpowiedni znak i zatwierdzić. • Powtórzyć czynność, maksymalnie 13 pozycji.
3.	<ul style="list-style-type: none"> • Jeśli wymagane jest mniej znaków naciśnij OK. • Wpis jeszcze raz zatwierdzić klawiszem OK.
4. Wydruk kontrolny następuje automatycznie.	
5.	<ul style="list-style-type: none"> • Prosimy skontrolować wprowadzone dane! • Wybrać "tak" i zatwierdzić ten wybór. Jeśli numer rejestracyjny jest błędny, wybrać "nie" i zatwierdzić ten wybór. Wyświetli się krok 1, ponowić wprowadzenie danych.

Wskazówka: Numer rejestracyjny wprowadza się jednorazowo. Numer rejestracyjny należy wprowadzić do tachografu DTCO 1381 dokładnie tak, jak jest podany na tablicy rejestracyjnej pojazdu. Wszelkie dalsze zmiany będą możliwe tylko przez autoryzowaną stację obsługi z użyciem karty serwisowej.

Wpis:

Wybrać żadaną funkcję klawiszami **▲** lub **▼** i zatwierdzić ten wybór klawiszem **OK**.

Korygowanie wpisu:

Przy użyciu klawisza **↵** przejść krokowo z powrotem do poprzedniej pozycji i ponownie wprowadzić dane.

Wydruk: Dane techniczne

▼ 25.04.2017 10:50 (UTC)
TeF
♻
♻ Sped. Mustermann
♻ D /12341234123412 3 4
♻
A ABC12345678901234
D /VS WM 2014
♻
B Continental Automotive GmbH
H.-Hertz-Str.45 78052
VS-Villinsen
1381.12345678901234567
e1-84

■ Przygotowanie do pobierania danych



Niebezpieczeństwo wybuchu

Prosimy przestrzegać instrukcji transportu i obchodzenia się z materiałami niebezpiecznymi w środowisku zagrożenia wybuchem.

Dotyczy załadunku i rozładunku materiałów niebezpiecznych ...

- osłona (1) musi być zamknięta
- i nie może nastąpić pobieranie danych.



Podłączenie laptopa do interfejsu pobierania danych

1. Odchylić osłonę (1) do góry.

2. Laptop (4) połączyć z interfejsem pobierania danych (2).
 3. Uruchomić program do odczytu danych.
 4. Lub włożyć klucz pobierania danych (3) do odpowiedniego interfejsu.
- Przy pomocy DTCO SmartLink (5) możliwa jest komunikacja między tachografem DTCO 1381 a urządzeniem wyposażonym w funkcję Bluetooth.



Standardowe wskazanie (a): Oznaczenie transmisji danych w toku

Podczas transmisji danych wyświetla się symbol (6).

- W żadnym wypadku nie wolno przerywać połączenia z interfejsem pobierania danych. W wersji ADR * należy włączyć zapłon.

5. Po pobraniu danych należy z powrotem koniecznie zamknąć osłonę (1).

Sygnowanie danych

Przed pobraniem danych tachograf sygnuje kopiowane dane podpisem cyfrowym. Dzięki temu skopiowane dane są przypisane do tachografu DTCO 1381 i możliwe jest skontrolowanie ich kompletności i autentyczności.

Pobieranie danych zdalnie sterowane * (Remote)

Za pomocą systemu zarządzania flotą po poprawnym sprawdzeniu autentyczności karty firmy można pobrać dane użytkowe również poprzez zdalnie sterowanie.

- Szczegółowe informacje na temat oprogramowania do odczytu danych znajdują się w odpowiedniej dokumentacji!

■ Wymowanie karty firmy

-  Kartę firmy wolno wyjmować z czytnika tylko przy nieruchomym pojeździe!

3

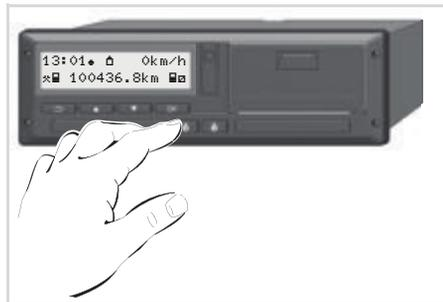

Żądanie wysunięcia karty firmy

1. W przypadku urządzeń w wersji ADR może być konieczne włączenie zapłonu.
2. Wydaj polecenie wysunięcia karty z czytnika 1 lub z czytnika 2; ➔ *patrz strona 14.*

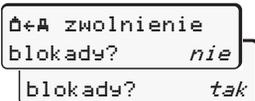
Krok / wskazanie menu	Objaśnienie / znaczenie
3. 	Wyświetla się nazwa firmy. Pasek postępu informuje o przekazywaniu danych przez tachograf na kartę firmy.
4.  	Brak zgody na zwolnienie blokady <ul style="list-style-type: none"> • Wybrać "nie" klawiszami  /  i zatwierdzić klawiszem . Wyrejestrowanie firmy <ul style="list-style-type: none"> • Wybrać "tak" i zatwierdzić klawiszem . <p>Funkcja blokady danych firmy jest dezaktywowana. Dane o firmie zapisane w pamięci są jednak nadal chronione przed inną firmą!</p>
5. 	<p>Karta firmy zostaje udostępniona. Wyświetla się standardowe wskazanie tachografu. Ewentualnie może się wcześniej pojawić informacja, że wymagana jest kontrola okresowa lub upłynęła ważność karty firmy, ➔ <i>patrz strona 85.</i></p> <p>Tachograf znajduje się z powrotem w trybie "Praca", symbol "a" (1).</p>

Tryb pracy "Praca"

Wkładanie kart(y) kierowcy

Ustawianie aktywności

Pobieranie danych z karty kierowcy

Wyjmowanie kart(y) kierowcy

Zmiana kierowcy / pojazdu podczas pracy

■ Wkładanie kart(y) kierowcy



Komunikat po wczeniu zagonu: brak karty kierowcy w szczeliny czytnika 1.



Zgodnie z rozporządzeniem UE oraz ze względu na bezpieczeństwo ruchu, kartę (karty) kierowcy należy wkładać do czytnika tylko wtedy, gdy pojazd jest nieruchomy!

Wkładanie karty kierowcy możliwe jest również podczas jazdy, jednak takie postępowanie zgłaszane jest jako zdarzenie i zapisywane w pamięci!

➔ *Patrz "Przegląd zdarzeń" na stronie 76.*

1. W przypadku urządzeń w wersji ADR może być konieczne włączenie zapłonu.
2. **Kierowca 1** musi przytrzymać przez co najmniej 2 sekundy naciśnięty przycisk kombinowany kierowcy 1. Otworzy się czytnik.
3. Otworzyć osłonę czytnika.
4. Włożyć do czytnika kartę kierowcy – chipem do góry i strzałką do przodu.
5. Zamknąć osłonę i czytnik wsunąć aż do zatrzaśnięcia.
6. Dalsza obsługa odbywa się przy pomocy menu, ➔ *patrz strona 33.*
7. Po wczytaniu przez czytnik karty kierowcy 1, **kierowca 2** wkłada swoją kartę do szczeliny czytnika 2.

Wskazówka

Nawigacja po menu odbywa się w języku zapisanym na karcie kierowcy.

Użytkownik może również indywidualnie ustawić żądany język.

Funkcje menu dotyczące wskazywania i wydruku danych kierowcy dostępne są tylko po włożeniu odpowiedniej karty. Na

przykład pozycja menu "Wydruk kierowca 2" wyświetla się tylko wtedy, gdy karta kierowcy znajduje się w czytniku 2.

➔ *Patrz "Struktura menu" na stronie 60.*

▶ Wpisy manualne



Zgodnie z rozporządzeniem aktywności, które nie mogą być zarejestrowane na karcie kierowcy, muszą zostać wprowadzone manualnie. (Szczegółowe informacje dotyczące aktywności, ➔ *patrz strona 40.*)

wyjęcie karty (15.04.17) włożenie karty (18.04.17)

16:31 czas lokalny

07:35 czas lokalny



Nieznany okres

Przykład nieznanego okresu



Po każdym włożeniu karty kierowcy do czytnika możliwe są następujące warianty wpisowe:

- Dodanie aktywności czas odpoczynku "H"; przykład 1, ➔ *patrz strona 37*.
- Kontynuacja zmiany roboczej; przykład 2, ➔ *patrz strona 38*.
- Kontynuacja, zakończenie zmiany roboczej i/lub wpisanie aktywności na początku zmiany roboczej; przykład 3, ➔ *patrz strona 39*.

Podstawowy sposób postępowania

- Wybrać żadaną funkcję, aktywność lub wartość liczbową, używając klawiszy / w polu edycyjnym.
- Zatwierdzić wybór klawiszem .

1. welcome
07:35* 05:35UTC

Komunikat powitalny: Przez ok. 3 sekundy wyświetla się ustawiony czas lokalny "07:35*" oraz czas UTC "05:35UTC" (przesunięcie czasowe = 2 godziny).

2. 1 Maier

Wyświetla się nazwisko kierowcy. Pasek postępu wskazuje proces odczytu karty kierowcy.

3. ostatnie wyjęcie
15.04.17 16:31*

Przez ok. 4 sekundy wyświetla się data i godzina ostatniego wyjęcia karty w czasie lokalnym (symbol "*").

4. 1M wpis
manualny? nie
manualny? tak

- Jeśli nie będą dodawane **żadne aktywności**, wybrać "**nie**"; dalej, patrz krok 9.
- Po wybraniu "**tak**" tachograf DTCO 1381 wymaga dokonania wpisów manualnych.

5. M 15.04.17 16:31
H 18.04.17 07:35

"M" = Wpis manualny;
"H" = pulsuje pole edycyjne aktywności
Wyświetla się okres pomiędzy wyjęciem karty (1. wiersz) a aktualnym procesem włożenia karty (2. wiersz) w czasie lokalnym.

6. M 15.04.17 16:31
16.04.17 07:35
16.04.17 09:35

2. wiersz = blok edycyjny
Sukcesywnie można wprowadzać logicznie możliwe zmienne (pulsujące pola edycyjne) w następującej kolejności: "aktywność - dzień - miesiąc - rok - godzina - minuta".

Proces kończy się wraz z osiągnięciem momentu włożenia karty.

Poniższe polecenie wyświetla się przed potwierdzeniem wpisów manualnych.

7. * kraj rozp.
E

* region rozp.
E AN

- Wybrać kraj i zatwierdzić ten wybór.
- W razie potrzeby wybrać region i zatwierdzić ten wybór.
- Klawisz  pozwala na pominięcie wprowadzania danych o kraju.

8. 1M akceptacja?
tak

nie

- Wpis potwierdzić wyborem "tak".
- Wybrać "nie".
➔ *Patrz "Możliwości korekty" na stronie 35.*

9. 07:36 e 0km/h
123456.7km H

Wyświetli się standardowe wskazanie tachografu (a). Wcześniej wyświetlane symbole karty mają następujące znaczenie:

- "-" Karta kierowcy znajduje się w czytniku.
- "■" Kierowca może rozpocząć jazdę, ważne dane zostały wczytane.

 Symbol "■" wyświetla się dla obu czytników.

Po włożeniu kart kierowcy 1 i kierowcy 2 można rozpocząć jazdę, jak tylko wyświetli się przynajmniej symbol "■" dla kierowcy 1 i 2

◆ Rozpoczęcie jazdy kończy wszelkie rozpoczęte wpisy ręczne. Uaktywnione wpisy ręczne przy drugim czytniku nie są już możliwe.

 Podczas odczytywania karty kierowcy niektóre funkcje są chwilowo niedostępne:

- Wywołanie funkcji menu
- Żądanie wysunięcia karty z tachografu

Jeśli zostanie naciśnięty klawisz menu lub klawisz przeznaczony do wysunięcia karty z czytnika, to wyświetli się poniższy komunikat.

proszę czekać!

lub

wyjęcie
niemożliwe xx

► Możliwości korekty

Używając klawisza  (cofającego) dostępne zmienne można wybrać i skorygować bezpośrednio w bloku edycyjnym.

W przypadku udzielenia odpowiedzi negatywnej na pytanie: "M akceptacja?", wyświetli się najpierw krok 4, a następnie pierwszy pełny blok edycyjny (krok 5).

4. 1M WPIS
manualny? tak

5. M 15.04.17 16:31
0 16.04.17 07:35

Dostępne zmienne mogą zostać teraz sukcesywnie skorygowane.

 Naciśnięcie i przytrzymanie klawisza  powoduje przejście do następnego pola edycyjnego bądź następnego pełnego bloku edycyjnego.

► Wprowadzenie danych o kraju podczas wpisu manualnego

1. M 28.10.17 17:45
H 07.11.17 14:00
*#? kraj zakoń.
*#? kraj zakoń.
#D

- W pierwszym polu edycyjnym "H" wybrać symbol "#? kraj zakoń." i zatwierdzić ten wybór. (Możliwe tylko wtedy, gdy czas pierwszego wpisu manualnego nie zgadza się z czasem wpisu kraju przy ostatnim wyjęciu karty.)
- Wybrać kraj i zatwierdzić ten wybór.

Lub:

2. M 07.11.17 12:10
H 07.11.17 14:00
*#? kraj rozpocz.
*#? kraj rozpocz.
#A

- Wybrać symbol "#? kraj rozpocz." i zatwierdzić ten wybór.

- Wybrać kraj i zatwierdzić ten wybór.

Wybór krajów

Ostatnio wprowadzony kraj wyświetla się jako pierwszy. Następnie przy uciu klawiszy  /  można wyświetlić cztery ostatnio wprowadzone kraje. Kodowanie: dwukropkiem przed kodem kraju "B".

Pozostałe kraje ułożone są w porządku alfabetycznym, począwszy od litery "A". Wyboru w kolejności:

- A, Z, Y, X, W, ... itd. dokonuje się klawiszem ;
 - A, B, C, D, E, ... itd. dokonuje się klawiszem .
- ➔ *Patrz "Kody krajów" na stronie 99.*

 Przeglądanie kodów można przyspieszyć poprzez naciśnięcie i przytrzymanie klawisza  /  (funkcja automatycznego powtarzania polecenia).

► Przerwanie procedury wpisywania

Jeśli podczas procedury wpisywania danych nie zostanie wprowadzona żadna dana, to po 30 sekundach wyświetli się poniższy komunikat.

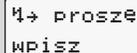

4 -> PROSZĘ
WPISZ

Aby kontynuować wprowadzanie danych należy w ciągu następnych 30 sekund nacisnąć klawisz **OK**.

Po tym czasie lub w chwili rozpoczęcia jazdy karta kierowcy zostanie odczytana do końca i wyświetli się standardowe wskazanie tachografu **(a)**.

Wcześniej wprowadzone dane zostaną usunięte w celu zapewnienia potwierdzenia danych. Dotyczy to zarówno zdalnego wprowadzania danych, jak i wprowadzania bezpośrednio na tachografie DTCO 1381.

Przerwanie wpisu manualnego wskutek żądania wysunięcia karty kierowcy.

➔ *Patrz "Żądanie wysunięcia karty w czasie wpisu manualnego" na stronie 43.*

► Dodanie aktywności "Czas odpoczynku"

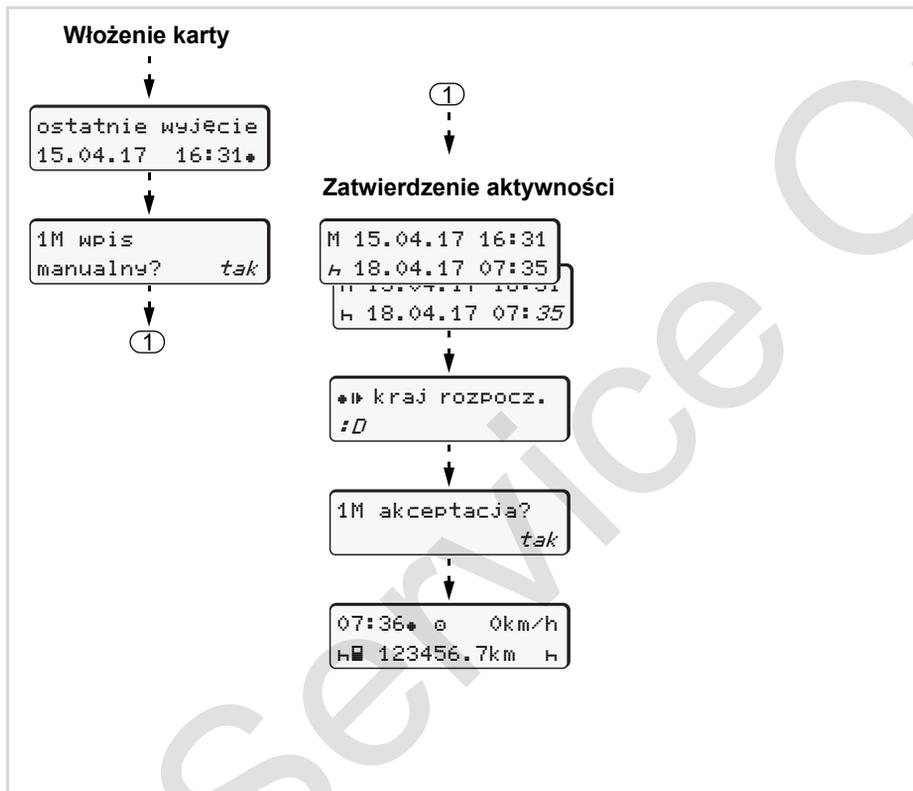

Przykład 1:



Uwaga: Wpis następuje w czasie lokalnym.

1. Nacisnąć i przytrzymać klawisz **OK**.
2. Automatyczne przejście do ostatniego pola edycyjnego (pulsują minuty).
3. Zatwierdzić wpis klawiszem **OK**.
4. Postępować zgodnie z nawigacją po menu.

► Kontynuacja zmiany roboczej

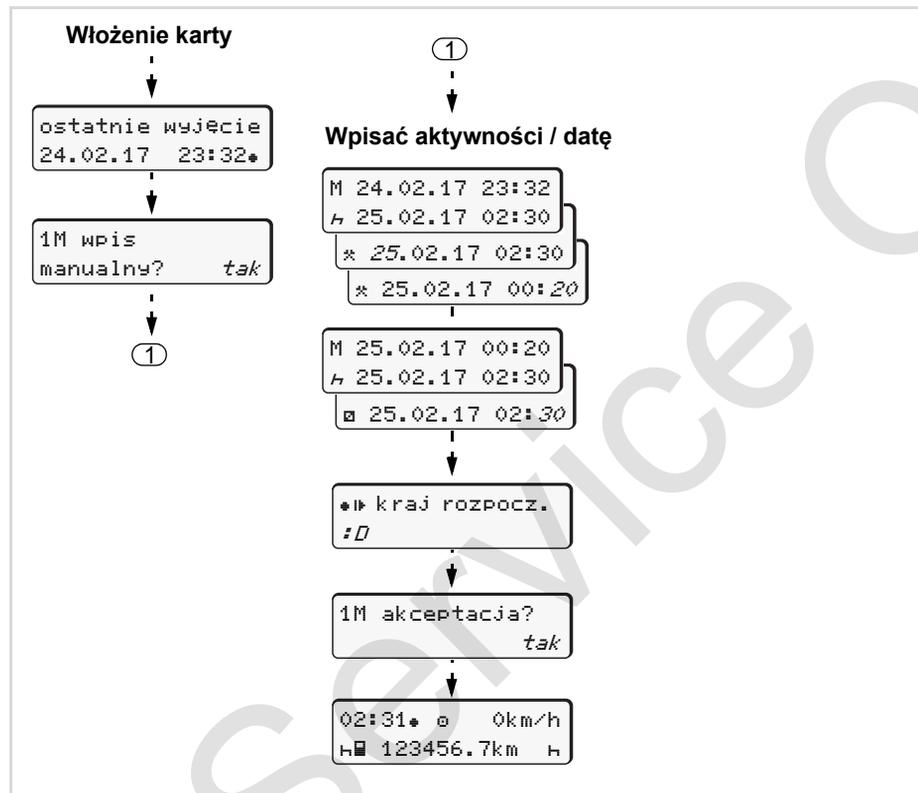

Przykład 2:

wyjęcie karty (24.02.17) 23:32 czas lokalny włożenie karty (25.02.17) 02:30 czas lokalny



Uwaga: Wpis następuje w czasie lokalnym.

1. Ustawić i zatwierdzić pierwszą aktywność "*".
2. Ustawić i zatwierdzić dzień, ustawić i zatwierdzić godziny, ustawić i zatwierdzić minuty.
3. Ustawić i zatwierdzić drugą aktywność "□".
4. Nacisnąć i przytrzymać klawisz **OK**, pulsują minuty.
5. Zatwierdzić wpis klawiszem **OK**.
6. Postępować zgodnie z nawigacją po menu.

► Kontynuowanie zmiany roboczej i wpisanie aktywności na początku zmiany roboczej

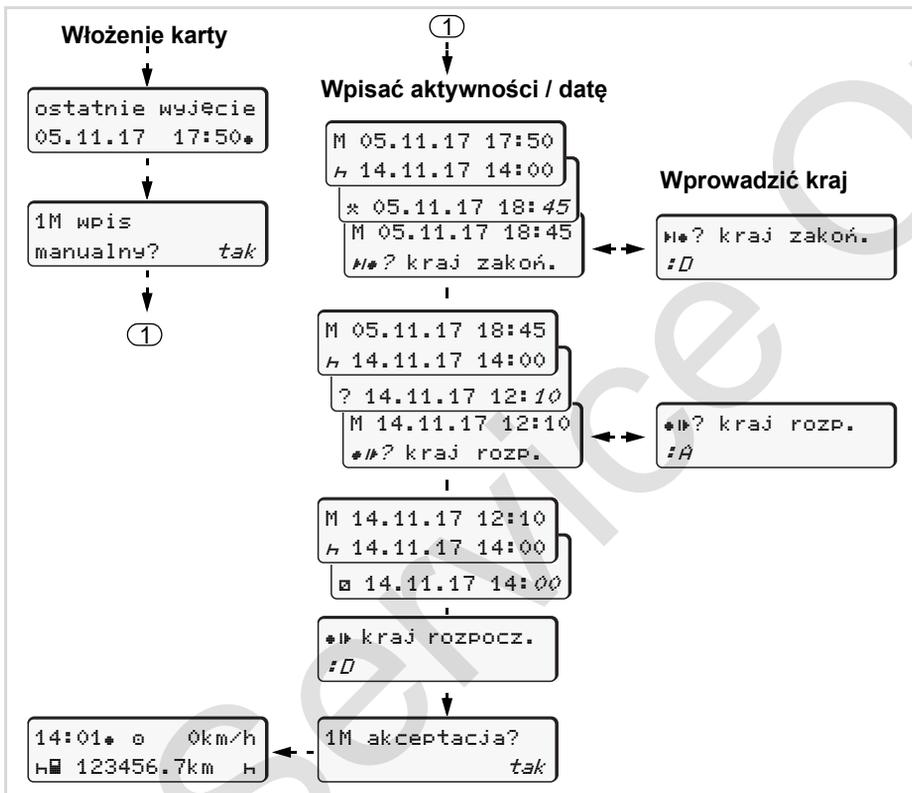

Przykład 3:



Uwaga: Wpis następuje w czasie lokalnym.

1. Ustawić i zatwierdzić pierwszą aktywność "*" z datą i godziną.
2. Wybrać i zatwierdzić symbol "H*? kraj zakończ."
3. Wybrać kraj i zatwierdzić ten wybór.
4. Ustawić i zatwierdzić aktywność "?" = nieznaną czas z datą i godziną.
5. Ten sam schemat powtarzać do osiągnięcia momentu włożenia karty.

■ Ustawianie aktywności

- ⊖ = Czas jazdy (rejestrowany automatycznie podczas jazdy)
- * = Wszystkie inne czasy pracy
- ⊖ = Czasy dyspozycyjności (czas oczekiwania, czas spędzony obok kierowcy prowadzącego pojazd w trakcie ruchu pojazdu, czas spędzony przez kierowcę 2 w kuszetce w trakcie ruchu pojazdu)
- H = Przerwy w pracy i okresy dziennego odpoczynku

▶ Ustawianie ręczne

☞ Aktywności można ustawiać tylko przy nieruchomym pojeździe!

1. Jako kierowca naciśnij klawisz aktywności **kierowcy 1**; ➡ *patrz strona 14*.

Wyświetli się standardowe wskazanie tachografu (a).

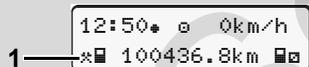

2. Klawisz należy naciskać do czasu ukazania się na wyświetlaczu (1) żądanej aktywności (H ⊖ *). Po ok. 5 sekundach zostanie wyświetlone poprzednie wskazanie.
3. Jako pasażer naciśnij klawisz aktywności **kierowcy 2**; ➡ *patrz strona 14*.

▶ Ustawianie automatyczne

Tachograf DTCO 1381 ustawia automatycznie następujące aktywności:

w przypadku ...	Kierowca 1	Kierowca 2
Jazda	⊖	⊖
Zatrzymanie pojazdu	*	⊖



W przypadku końca zamiany lub przerwy **koniecznie** należy ustawić aktywność "H". Tym samym zapewnione jest niezawodne obliczanie licznika VDO Counter *.

▶ Automatyczne ustawianie aktywności po włączeniu/ wyłączeniu zapłonu *

Po włączeniu/wyłączeniu zapłonu tachograf DTCO 1381 może przełączyć się na zdefiniowaną aktywność; na przykład "H". Aktywność (1) i/lub (2), ulegająca automatycznej zmianie ze względu na włączenie lub wyłączenie zapłonu, wyświetlana jest przy standardowym wskazaniu tachografu (a) i miga przez ok. 5 sekund. Następnie ponownie wyświetlane jest poprzednie wskazanie.

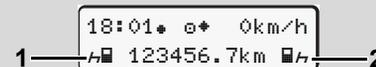

Miganie aktywności przy standardowym wskazaniu tachografu (a)

☞ W razie potrzeby należy zmienić ustawioną aktywność zgodnie z aktualnie wykonywaną czynnością.



Wskazówka

Za pomocą karty firmy (➔ *patrz strona 23.*) lub na życzenie klienta poprzez autoryzowaną stację obsługi (➔ *patrz strona 123.*) można zaprogramować aktywność, która będzie automatycznie ustawiana przez tachograf DTCO 1381 po włączeniu/wyłączeniu zapłonu.

► Własnoręczne nanoszenie aktywności

Zgodnie z rozporządzeniem UE kierowca jest zobowiązany do własnoręcznego odnotowania aktywności w następujących przypadkach:

- W przypadku awarii DTCO 1381.
- W przypadku utraty, kradzieży, uszkodzenia lub nieprawidłowego działania karty kierowcy przed rozpoczęciem i po zakończeniu jazdy należy wykonać wydruk dzienny z tachografu DTCO 1381. W razie potrzeby należy uzupełnić ręcznie czas dyżurów i inny czas pracy.

Na odwrotnej stronie taśmy papieru możliwe jest ręczne (2) odnotowanie aktywności oraz uzupełnienie wydruku indywidualnymi danymi (1).

o *Mustermann Heinz*
 F 112345678901234 5 6

A No. *VS-VIM 612*

++ *VS-Villingen*
 ++ *München*

+ km *92 978*
 km + *92 610*
 km *368*

Dat. *12.10.2017*
Mustermann Heinz
 (Signature)

DTCOPp 1 [E1] 174

Tachograph [E1] 84 [E2] 25

Własnoręczne nanoszenie aktywności

Dane personalne

- ☐ Imię i nazwisko
- ☐ Numer karty kierowcy lub prawa jazdy
- ≡ No. Numer rejestracyjny pojazdu
- ➔ Miejsowość na początku zmiany
- ➔ Miejsowość na końcu zmiany
- + km Stan licznika na końcu zmiany
- km+ Stan licznika na początku zmiany
- km Liczba przejechanych kilometrów
- Dat. Data
- Sig. Własnoręczny podpis



Prosimy przestrzegać przepisów rozporządzenia UE obowiązujących w Państwa kraju!

■ Pobieranie danych z karty kierowcy



Niebezpieczeństwo wybuchu

Prosimy przestrzegać instrukcji transportu i obchodzenia się z materiałami niebezpiecznymi w środowisku zagrożenia wybuchem.

Dotyczy załadunku i rozładunku materiałów niebezpiecznych ...

- osłona (1) musi być zamknięta
- i nie może nastąpić pobieranie danych.

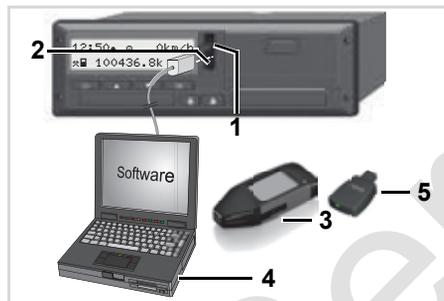

Podłączenie laptopa do interfejsu pobierania danych

☞ Uważać, aby włożona była tylko jedna karta kierowcy! W przeciwnym wypadku dane nie zostaną przekazane.

1. Odchylić osłonę (1) do góry.
2. Laptop (4) połączyć z interfejsem pobierania danych (2).
3. Uruchomić program do odczytu danych.
4. Lub włożyć klucz pobierania danych (3) do odpowiedniego interfejsu.

☞ Przy pomocy DTCO SmartLink (5) możliwa jest komunikacja między tachografem DTCO 1381 a urządzeniem wyposażonym w funkcję Bluetooth.

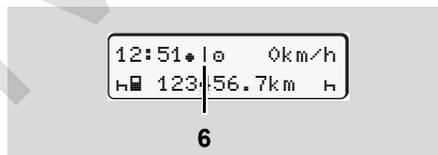

Standardowe wskazanie (a): Oznaczenie transmisji danych w toku

Podczas transmisji danych wyświetla się symbol (6).

☞ W żadnym wypadku nie wolno przerywać połączenia z interfejsem pobierania danych. W wersji ADR * należy włączyć zapłon.

5. Po pobraniu danych należy z powrotem koniecznie zamknąć osłonę (1).

Sygnowanie danych

Kopiowane dane sygnowane są podpisem cyfrowym. Dzięki temu skopiowane dane są przypisane do karty kierowcy i możliwe jest skontrolowanie ich kompletności i autentyczności.

📖 Szczegółowe informacje na temat oprogramowania do odczytu danych znajdują się w odpowiedniej dokumentacji!

■ Wymowanie kart(y) kierowcy



Na koniec zmiany z czytnika należy wyjąć kartę kierowcy.

Karta kierowcy musi zostać wyjęta z czytnika w przypadku zmiany kierowcy lub pojazdu.

➔ *Patrz "Zmiana kierowcy / pojazdu podczas pracy" na stronie 40.*



Kartę kierowcy wolno wyjmować z czytnika tylko wtedy, gdy pojazd jest nieruchomy!



Żądanie wysunięcia karty kierowcy

1. W przypadku urządzeń w wersji ADR może być konieczne włączenie zapłonu.
2. Ustawić odpowiednią aktywność; np. w przypadku zakończenia zmiany ustawić "H".
3. Wydadź polecenie wysunięcia karty z czytnika 1 lub z czytnika 2; ➔ *patrz strona 14.*
Dalsza obsługa odbywa się przy pomocy menu, ➔ *patrz strona 44.*

3. Dalej, ➔ *patrz strona 44.*

Wpis manualny zostaje przerwany, w przypadku nieznanego okresu tachograf DTCO 1381 zapamiętuje aktywność "?".

Żądanie wysunięcia karty w czasie wpisu manualnego

1. Wydadź polecenie wysunięcia karty z czytnika 1 lub z czytnika 2; ➔ *patrz strona 14.*
2. Odpowiedzieć na poniższe pytania, wybierając "nie" i zatwierdzając ten wybór.

1M akceptacja?

nie

1M wpis

manualny?

nie

► Nawigacja po menu po wyjęciu karty kierowcy z czytnika

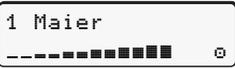
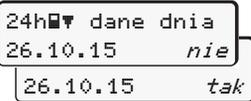
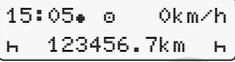
Krok / wskazanie menu	Objaśnienie / znaczenie
1. 	Wyświetla się nazwisko kierowcy. Pasek postępu informuje o przekazywaniu danych przez tachograf na kartę kierowcy.
2. 	<ul style="list-style-type: none"> Wybrać kraj i zatwierdzić ten wybór. W razie potrzeby wybrać region i zatwierdzić ten wybór. Chcąc na przykład kontynuować swoją zmianę roboczą, przerwać wprowadzanie danych o kraju za pomocą klawisza .
3. 	<ul style="list-style-type: none"> Jeżeli wymagany jest wydruk, wybrać "tak" i zatwierdzić ten wybór, w przeciwnym razie wybrać "nie" i zatwierdzić ten wybór.
4. 	<ul style="list-style-type: none"> Wybrać "tak" i zatwierdzić ten wybór, jeżeli żądany jest wydruk w czasie UTC (wymagany ustawowo). Wybierając "nie" i zatwierdzając ten wybór, otrzymuje się wydruk w "czasie lokalnym". <p>W przypadku wybrania wydruku na wyświetlaczu ukaże się informacja o postępie tej operacji.</p>
5. 	Karta kierowcy zostaje udostępniona. Wyświetla się standardowe wskazanie tachografu (a).

Klawiszami ▲ lub ▼ wybrać kraj i zatwierdzić ten wybór klawiszem .

Opcja DTCO 3.0a

Może wyświetlić się informacja o upływie ważności karty kierowcy, konieczności przeprowadzenia kontroli okresowej lub następnego pobrania danych z karty kierowcy, ➡ *patrz strona 85.*

■ Zmiana kierowcy / pojazdu podczas pracy

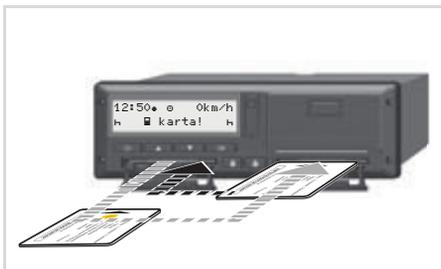

Zmiana kart(y) kierowcy

Przypadek 1:

Członkowie załogi zamieniają się rolami, kierowca 2 staje się kierowcą 1

1. Karty kierowców wyjąć z czytników i przełożyć je w obu przypadkach do innego czytnika.
2. Ustawić żadaną aktywność.

Przypadek 2:

Kierowca 1 i/lub kierowca 2 opuszczają pojazd

1. Kierowca opuszczający pojazd w razie potrzeby sporządza wydruk dzienny, wydaje polecenie zwrotu karty i wyjmuje swoją kartę z tachografu DTCO 1381.
2. Członkowie nowej załogi władają swoje karty do czytników w zależności od funkcji (kierowca 1, kierowca 2).

Przypadek 3 - tryb kombinowany: jazda z różnymi typami tachografów

- Na przykład tachografy z rejestracją danych na wykresówkach lub ...
- Tachografy cyfrowe z kartą kierowcy zgodne z Rozporządzeniem Rady (EWG) nr 3821/85 załącznik I B, np. tachograf DTCO 1381.

W przypadku kontroli kierowca zobowiązany jest okazać za bieżący tydzień i poprzednie 28 dni następujące dokumenty:

- Kartę kierowcy (1).

- Istotne wydruki dzienne z tachografu cyfrowego (2), na przykład w przypadku uszkodzenia lub wadliwego działania karty kierowcy.
- Zapisane wykresówki (3).
- Oraz ewentualne odręczne zapisy aktywności.

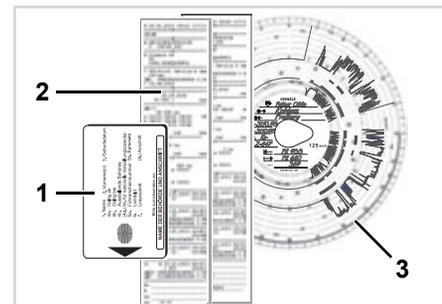

Prosimy przestrzegać przepisów prawnych obowiązujących w Państwa kraju!

► Dokumenty wymagające przechowywania

Urlop zdrowotny / urlop wypoczynkowy:

Zgodnie z dyrektywą 2006/22/WE Komisji Europejskiej kierowca zobowiązany jest okazać zaświadczenie o następujących okolicznościach z ostatnich 28 dni:

- Okres, w którym kierowca był na urlopie zdrowotnym
- Okres, w którym kierowca był na urlopie wypoczynkowym.
- Okres jazdy, która była przeprowadzona poza obszarem obowiązywania rozporządzenia (WE) nr 561/2006 lub umowy AETR.



Wersja formularza do wydruku znajduje się na stronie internetowej: ec.europa.eu

**ZAŚWIADCZENIE O DZIAŁALNOŚCI NA PODSTAWIE
ROZPORZĄDZENIA (WE) NR 561/2006
LUB
UMOWY EUROPEJSKIEJ DOTYCZĄCEJ PRACY ZAŁÓG POJAZDÓW
WYKONUJĄCYCH MIĘDZYNARODOWE PRZEWOZY DROGOWE (AE)**

*Należy wypełnić na komputerze lub maszynowo i podpisać przed rozpoczęciem p.
Należy przechowywać wraz z oryginalną dokumentacją tachograficzną zgodną
odpowiednimi wymogami*

Sfałszowanie świadectwa stanowi naruszenie przepisów

1. Nazwa przedsiębiorstwa: _____

2. Ulica i nr, kod pocztowy, miejscowość, państwo: _____, _____, _____

3. Numer telefonu (w tym międzynarodowy numer kierunkowy): _____

4. Numer faksu (w tym międzynarodowy numer kierunkowy): _____

5. Adres e-mail: _____

Ja, niżej podpisany

6. Imię i nazwisko: _____

7. Stanowisko w przedsiębiorstwie: _____

oświadczam, że kierowca

8. Imię i nazwisko: _____

9. Data urodzenia: _____

10. Numer prawa jazdy lub dowodu osobistego lub paszportu: _____

w okresie

11. od (godzina-dzień-miesiąc-rok) _____

12. do (godzina-dzień-miesiąc-rok) _____

13. przebywał na zwolnieniu chorobowym (**)

14. przebywał na urlopie wypoczynkowym (**)

15. prowadził pojazd wyłączony z zakresu stosowania rozporządzenia (WE) nr _____ lub AETR (**)

16. W imieniu przedsiębiorstwa, miejscowość _____ data _____ podpis _____

17. Ja, jako kierowca, potwierdzam, że w wyżej wymienionym okresie nie prowadziłem pojazdu wchodzącego w zakres stosowania (WE) nr 561/2006 lub AETR.

18. Miejscowość _____ data _____ Podpis kierowcy _____

(*) Niniejszy formularz jest dostępny w formie elektronicznej i przeznaczonej do druku na stronie internetowej ec.europa.eu.

(**) Można wybrać tylko jedną z rubryk 13, 14 i 15.

Wyciąg: Formularz aktywności

Przypadki nadzwyczajne:

W celu zapewnienia bezpieczeństwa ludzi, pojazdu lub transportowanego ładunku mogą być konieczne odstępstwa od obowiązujących przepisów prawnych. W takich przypadkach kierowca musi, najpóźniej po dotarciu do właściwego miejsca postoju, ręcznie odnotować rodzaj i przyczynę odstępstwa.

- Na przykład na wykresówce,
- na wydruku z tachografu DTCO 1381
- lub na planie czasu pracy.

Obsługa drukarki

Zakładanie rolki papieru

Wydruk danych

■ Zakładanie rolki papieru

☞ Uwaga

Używać (zamawiać) tylko rolek papieru (oryginalny papier do drukarki firmy VDO), które posiadają następujące oznaczenia:

- typ tachografu (DTCO 1381) ze znakiem zatwierdzenia typu "E84"
- oraz znak homologacji "E174" lub "E189".

5



Naciśnięcie przycisku odryglowującego szufladę

1. Nacisnąc powierzchnię odblokowującą na panelu drukarki, otworzy się szuflada drukarki.



Niebezpieczeństwo obrażeń
W zależności od ilości
wykonanego wydruku głowica
termiczna drukarki może być
bardzo gorąca.
Niebezpieczeństwo oparzenia
palców!

Po wyjęciu szuflady drukarki nie sięgać do wnętrza drukarki.



Uszkodzenie urządzenia

Aby uniknąć uszkodzenia urządzenia nie należy wkładać żadnych przedmiotów do wnętrza drukarki.

2. Z tachografu wyjąć szufladę drukarki.

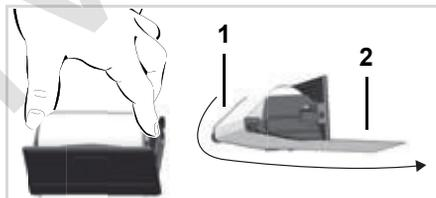

Zakładanie rolki papieru

3. Nową rolkę papieru należy włożyć tak, jak to przedstawiono na rysunku i poprowadzić przez wałek (1).



Uważać, aby rolka papieru nie była zaciśnięta w szufladzie drukarki oraz aby początek taśmy papieru (2) wystawał pod krawędzią szuflady drukarki!

4. Wsunąć szufladę do wnętrza drukarki aż do zatrzaśnięcia.
5. Drukarka jest gotowa do pracy. Następnie można rozpocząć drukowanie.



Jeśli podczas drukowania zabraknie papieru, to po włożeniu nowej roli papieru należy ponownie uruchomić drukowanie za pomocą funkcji menu.

■ Wydruk danych

► Uruchomienie wydruku

-  Wydruk możliwy jest tylko wtedy, gdy ...
- pojazd nie porusza się i zapłon jest włączony (wymagane tylko w wersji ADR *),
 - szuflada drukarki jest zamknięta i rolka papieru jest założona,
 - nie występuje usterka uniemożliwiająca wydruk.

☑ kierowca 1
24h☑ dzień

1. Polecenie wydruku dziennego można wydać za pośrednictwem menu.
➔ Patrz "Wywołanie funkcji menu" na stronie 52.
2. Zatwierdzić wskazania menu klawiszem **OK**.

3. Wybrać żądany typ wydruku (czas UTC lub czas lokalny) i zatwierdzić ten wybór.
 4. Po czym rozpoczyna się drukowanie. Odczekać, aż wydruk zostanie zakończony.
-  Należy uważać, aby w przypadku zerwania się wydruku gniazda czytników były zamknięte i tym samym nie zostały zanieczyszczone przez resztki papieru.



Oderwanie wydruku od rolki papieru

5. Odchylić taśmę z wydrukiem w górę bądź w dół i za pomocą krawędzi do odrywania taśmy papieru oderwać wydruk od rolki.
6. Wydruk chronić przed zabrudzeniem, oraz przed bezpośrednim działaniem światła i promieni słonecznych.

► Przerwanie drukowania

1. Podczas drukowania naciśnięć ponownie klawisz **OK**. Wyświetli się następujące polecenie.

anuluj wydruk?
nie
tak

2. Klawiszami **▲** / **▼** wybrać żądaną funkcję i zatwierdzić klawiszem **OK**. Drukowanie będzie kontynuowane bądź zostanie przerwane.

► Szczególne sytuacje podczas drukowania

- Zbliżający się koniec papieru sygnalizowany jest za pomocą kolorowego paska na odwrotnej stronie wydruku.
- W przypadku braku papieru wyświetli się następujący komunikat.

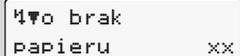

Brak papieru xx

- Jeżeli podczas drukowania zabraknie papieru, to po włożeniu nowej rolki papieru należy ponownie uruchomić drukowanie za pomocą funkcji menu.

► Usunięcie zablokowania papieru

Do zacięcia się papieru w drukarce może dojść np. w wyniku wcześniejszego niewłaściwego oderwania wydruku i zablokowania przy szczelinie na papier transportu następnego wydruku, a także wskutek skończenia się rolki papieru.

1. Otworzyć szufladę drukarki.
➔ *Patrz "Zakładanie rolki papieru" na stronie 48.*
2. Pognieciony papier oderwać od roki. Z szuflady drukarki usunąć resztki papieru.
3. Założyć nową rolkę papieru i wsunąć szufladę do wnęki drukarki aż do zatrzaśnięcia.



Prosimy przestrzegać podanych wcześniej ostrzeżeń!

➔ *Patrz "Zakładanie rolki papieru" na stronie 48.*



Na początku każdego wydruku występuje 5 cm pustego miejsca.

Funkcje menu

Wywołanie funkcji menu

Licznik VDO Counter *

Struktura menu

Menu podstawowe: Wydruk - kierowca 1 / kierowca 2

Menu podstawowe: Wydruk - pojazd

Menu podstawowe: Wpis - kierowca 1 / kierowca 2

Menu podstawowe: Wpis - pojazd

Menu podstawowe: Wyświetlacz - kierowca 1 / kierowca 2

Menu podstawowe: Wyświetlacz - pojazd

■ Wywołanie funkcji menu

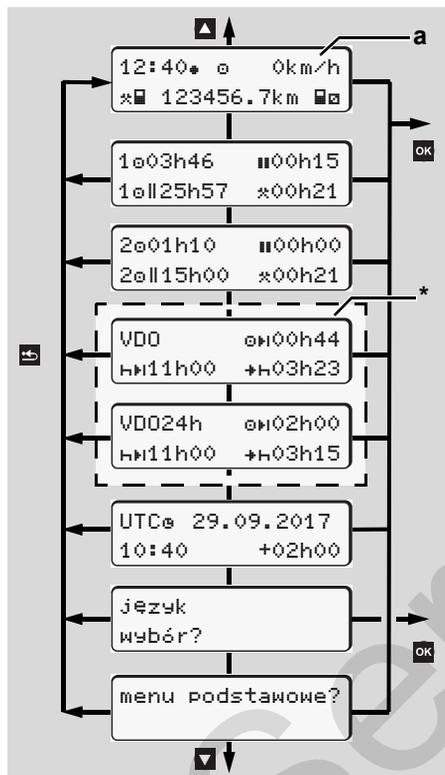

Nawigacja po pierwszym poziomie menu

☞ Funkcje menu dotyczące wskazywania i wydruku danych kierowcy dostępne są tylko po włożeniu odpowiedniej karty. Na przykład pozycja menu "Wydruk kierowca 2" wyświetla się tylko wtedy, gdy karta kierowcy znajduje się w czytniku 2.

☞ Jeśli została wybrana pozycja z niższych poziomów menu i w przeciągu 30 sekund nie zostaną wprowadzone żadne dane, to tachograf DTCO 1381 przejdzie do ostatnio wybranej pozycji menu z pierwszego poziomu. Wszystkie wpisy, które nie zostały do tego czasu potwierdzone będą anulowane.

► Przy nieruchomym pojeździe

W obrębie pierwszego poziomu menu klawiszami ▲ / ▼ można wywołać następujące informacje:

- Szczegółowe czasy z włożonych kart(y) kierowcy.

- Obsługiwane kroki podejmowane w celu dalszego planowania dziennego/tygodniowego za pomocą licznika VDO Counter *.
- ➔ *Szczegóły patrz "Licznik VDO Counter" od strony 55.*
- Czas UTC z datą oraz nastawione przesunięcie czasowe (różnica) dla czasu lokalnego.
- Menu ustawiania żadanego języka.
 - ➔ *Patrz "Ustawianie języka" na stronie 53.*
- Klawisz ⏪ umożliwia bezpośrednie przejście z powrotem do standardowego wskazania tachografu (a).

Naciśnięcie klawisza OK powoduje wyświetlenie licznik funkcji menu.

➔ *Patrz "Struktura menu" na stronie 60.*

Zmiana aktywności

1. Po naciśnięciu klawisza aktywności "1"/ "2" wyświetla się standardowe wskazanie tachografu (a).



2. W razie potrzeby zmienić aktualnie wyświetlaną aktywność. Po 5 sekundach tachograf DTCO 1381 zostanie przełączony z powrotem na wcześniej ustawione wskazanie.

► Wskazanie w chwili rozpoczęcia jazdy

Po rozpoczęciu jazdy wyświetlane jest ostatnio ustawione standardowe wskazanie tachografu, albo (a) albo (b).

- ☞ W przypadku aktywacji można również wyświetlić wskazanie standardowe licznika VDO Counter.

➔ *Szczegóły patrz "Standardowe wskazanie(-a)" na stronie 19.*

► Wyświetlanie czasów z karty kierowcy

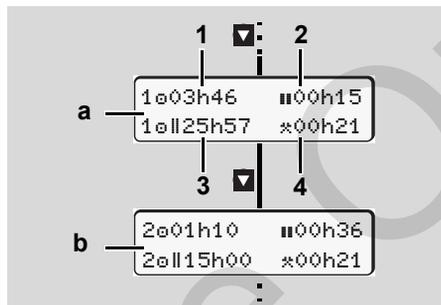

Wskazanie danych kierowcy 1 i 2

- (a) Czasy kierowcy 1
 (b) Czasy kierowcy 2
- (1) Czas jazdy "e" kierowcy 1 od obowiązującego czasu przerwy.
 - (2) Obowiązujący czas przerwy "||" przy podziale na przerwy co najmniej 15-minutowe i następnie 30 minut, zgodnie z Rozporządzeniem (WE) nr 561/2006.
 - (3) Suma czas jazdy w okresie dwutygodniowym
 - (4) Czas trwania ustawionej aktywności

- ☞ W przypadku braku karty kierowcy wyświetlą się czasy (oprócz poz. 3) przyporządkowane do odpowiedniego czytnika "1" lub "2".

► Ustawianie języka

- ☞ Aby tachograf zapisał tymczasowo ustawienieżądanego języka prosimy mieć na uwadze akapit "Zapisywanie ustawienia języka".

1. Klawiszami ▲ / ▼ wybrać funkcję "język wybór?" i nacisnąć klawisz **OK**.
2. Klawiszami ▲ / ▼ wybrać żądany język i wybór ten zatwierdzić klawiszem **OK**.

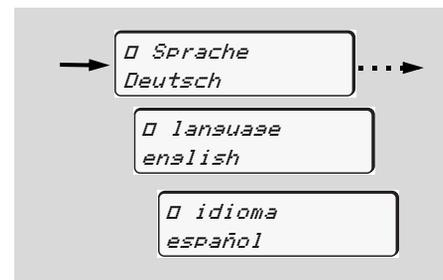

Wybór żadanego języka

- Przez 3 sekundy na wyświetlaczu tachografu ukazuje się w wybranym języku informacja o wykonaniu polecenia.

Zapisywanie ustawienia języka

Jeśli w chwili ustawiania języka jedynie karta kierowcy lub firmy znajduje się w czytniku 1, tachograf zapamiętuje język przypisany do danego numeru karty.

Po wyjęciu / włożeniu karty nawigacja po menu oraz wszystkie teksty na wyświetlaczu ukazują się w wybranym języku.

Do tego celu w pamięci tachografu zarezerwowanych jest pięć miejsc. Jeśli wszystkie miejsca są zajęte, to nowe ustawienie zastępuje najstarsze.

■ Licznik VDO Counter *

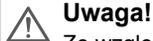

Uwaga!

Ze względu na możliwość różnych interpretacji, które mogą być dokonywane przez krajowe organy kontrolne w odniesieniu do Rozporządzenia (WE) nr 561/2006 i przepisów AETR, jak również z powodu różnych ograniczeń systemowych, licznik VDO Counter nie zwalnia użytkownika z obowiązku rejestracji czasów jazdy, odpoczynku, dyspozycyjności i innych czasów pracy oraz ich samodzielnej oceny tak, aby były spełnione obowiązujące przepisy. Wskazania licznika VDO Counter dokonywane w oparciu o przepisy prawne nie mają charakteru ogólnie obowiązującego i wolnego od błędów. Więcej informacji na temat urządzenia VDO Counter podano na stronie www.fleet.vdo.com.

👉 Aby więc licznik VDO Counter wyświetlał odpowiednie informacje, do analizy danych konieczne wymagane jest spełnienie następujących warunków:

- Ciągłe (bez przerw) dodawanie swoich aktywności na karcie kierowcy.
- Prawidłowe ustawianie aktualnie wykonywanej czynności – brak błędów obsługi. Na przykład przypadkowe ustawienie aktywności czasu pracy "x" zamiast dziennego czasu odpoczynku "h"!
- Wpis dotyczący promu/pociągu i swojej aktualnie wykonywanej czynności.

► Struktura wskazań licznika VDO Counter

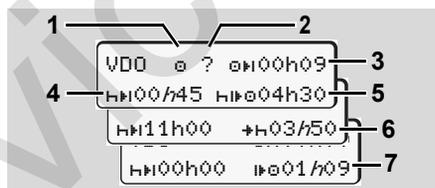

Licznik VDO Counter: Struktura wskazań

👉 Migające "h" oznacza aktualnie aktywną część wskazania.

(1) Obecnie ustawiona aktywność

(2) "?" = Wskazówka dla użytkownika

Na karcie kierowcy rejestrowane są okresy o nieznanym aktywności "?" lub z niekompletnymi danymi (na przykład użycie nowej karty kierowcy). Licznik VDO Counter analizuje błędne aktywności, jak aktywność "h". Jeśli w aktywnościach kierowców zostanie wykryte istotne zachodzenie na siebie czasów, to zostanie to zasygnalizowane na wyświetlaczu symbolem "! 00" zamiast symbolu "?" oraz zostanie wyświetlona aktywność kierowcy.

(3) Pozostały czas jazdy "0H"

Podczas jazdy, wskazanie określające, jak długo kierowca może jeszcze jechać. (0H00h00 = czas jazdy zakończony)

(4) Pozostały czas przerwy "HH"

Czas trwania następnego wymaganego czasu przerwy / czasu odpoczynku. Przy ustawionej aktywności "h" następuje odliczanie wsteczne pozostałego czasu przerwy / czasu odpoczynku.

(HH00h00 = przerwa zakończona) ⇔

(5) Przyszły czas jazdy "HIF"

Czas trwania przyszłego czasu jazdy po zachowaniu zalecanego czasu przerwy / czasu odpoczynku.

(6) Późniejsze rozpoczęcie dziennego czasu odpoczynku "+H"

Na przykład przy ustawionej aktywności "*" wyświetlany jest czas pozostający do rozpoczęcia wymaganego dziennego czasu odpoczynku.

(7) Rozpoczęcie następnego czasu jazdy "IF"

Następny okres jazdy można rozpocząć dopiero po upływie tego czasu.

6

► **Wskazania w czasie jazdy**



Należy przestrzegać specyficznych krajowych uregulowań dotyczących czasu pracy!

Przykład 1:

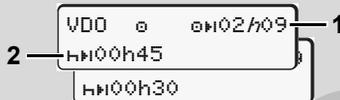

Aktywność "0"; "h" = aktywne wskazanie

- (1) Pozostały czas jazdy.
- (2) Najpóźniej po upływie czasu jazdy (1) musi nastąpić przerwa lub kontynuacja przerwy skumulowanej.

Przykład 2:

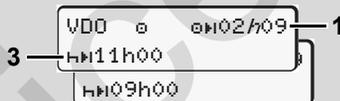

Aktywność "0"; "h" = aktywne wskazanie

- (3) Najpóźniej po upływie czasu jazdy (1) musi nastąpić zalecany dzienny czas odpoczynku. Jeżeli jest to dozwolone, ten czas odpoczynku można zrealizować w dwóch częściach, przy czym druga część musi obejmować nieprzerwany okres czasu wynoszący 9 godzin.

Przykład 3:

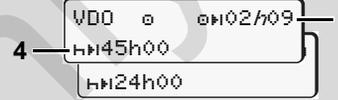

Aktywność "0"; "h" = aktywne wskazanie

- (4) Najpóźniej po upływie czasu jazdy (1) musi nastąpić regularny, tygodniowy czas odpoczynku lub, jeżeli jest to dozwolone, skrócony tygodniowy czas odpoczynku.

Przykład 4:

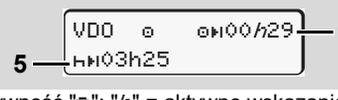

Aktywność "0"; "h" = aktywne wskazanie

- (5) Licznik VDO Counter rozpoznaje transport promem/pociągiem. Warunek: prawidłowy wpis tej funkcji, ► patrz strona 68. Najpóźniej po upływie czasu jazdy (1) musi nastąpić kontynuacja dziennego czasu odpoczynku.



Przykład 5: Tryb "Out of scope"

VDO a 0h19
h45

Aktywność "a"; ustawiony tryb "Out of scope"

- (6) Wskazanie pozostałego czasu jazdy jest nieaktywne ("h" nie miga), brak odliczania wstecznego. Licznik VDO Counter analizuje aktywność "a" tak samo, jak aktywność "x".



Należy mieć na uwadze, że wyliczenia czasu jazdy i odpoczynku dokonywane są w urządzeniu VDO Counter zgodnie z rozporządzeniem (UE) 561/2006, a nie według rozporządzenia WE (EWG) 3821/85 załącznik I B. W związku z tym mogą wystąpić różnice względem standardowych wskazań tachografu DTCO; ➔ *patrz strona 19.*

► **Wskazania przy aktywności "Przerwa"**

Przykład 1: Czas przerwy

VDO h 0h09
h29 h30 h30

VDO h30 h00

Aktywność "h"; "h" = aktywne wskazanie

- (1) Pozostały czas przerwy.
- (2) Pozostały czas jazdy, jeżeli czas przerwy (1) nie zostanie zachowany.
- (3) Czas trwania następnego dysponowanego czasu jazdy po upływie wyświetlonego czasu przerwy (1).
- (4) Dysponowany czas jazdy po obowiązującym czasie przerwy.

Przykład 2: Czas przerwy

VDO h 0h09
h44 h09 h09

Aktywność "h"; "h" = aktywne wskazanie

- (5) Pozostały czas przerwy.

- (6) Czas trwania pozostałego jeszcze dziennego czasu kierowania po upływie czasu przerwy (5).

Przykład 3: Dzienny czas odpoczynku

VDO h 0h09
h59 h30 h30

Aktywność "h"; "h" = aktywne wskazanie

- (7) Pozostały dzienny czas odpoczynku. Jeżeli to dozwolone, podzielony na 3 + 9 godzin.

Przykład 4:

VDO h 0h00
h00 h09

Aktywność "h"; "h" = aktywne wskazanie

- (8) Obowiązujący czas przerwy / czas odpoczynku zakończony. Wskazanie 00h00 pulsuje przez 10 sekund. Jeśli czas odpoczynku jest kontynuowany VDO Counter przechodzi na okres następnego czasu odpoczynku dziennego względnie tygodniowego.

- (9) Rozpoczęcie następnego czasu jazdy.
Sytuacja: Maks. tygodniowy czas jazdy lub dwutygodniowy czas jazdy został już osiągnięty. Chociaż obowiązująca przerwa została zachowana, licznik VDO Counter rozpoznaje, że nowy okres jazdy możliwy jest dopiero po upływie wyświetlonego czasu!

► **Wskazanie przy aktywności "Czas pracy"**

Należy przestrzegać specyficznych krajowych uregulowań dotyczących czasu pracy!

6

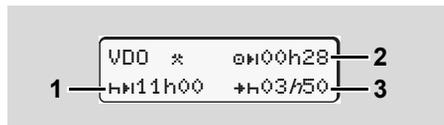

Aktywność "x"; "h" = aktywne wskazanie

- (1) Czas trwania następnego dziennego czasu odpoczynku.
- (2) Jeszcze pozostały czas jazdy.
- (3) Rozpoczęcie następnego dziennego czasu odpoczynku. Najpóźniej przed upływem pokazanego czasu musi zacząć się dzienny czas odpoczynku.

Wskazówka:

Przy przerwaniu czasu jazdy licznik VDO Counter analizuje aktywność "x" w sposób porównywalny z aktywnością "h". (Poza dziennym czasem odpoczynku.)

Za pomocą klawiszy / można wywołać dalsze informacje.

► **Wyświetlanie wartości dziennych**

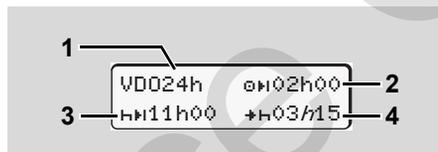

Aktywność "x/x"; "h" = aktywne wskazanie

- (1) Oznaczenie wskazania wartości dziennych.
- (2) Pozostały dzienny czas jazdy.
- (3) Czas trwania następnego dziennego czasu odpoczynku.
- (4) Najpóźniej przed upływem pokazanego czasu musi zacząć się dzienny czas odpoczynku.

► **Wyświetlanie wartości tygodniowych**

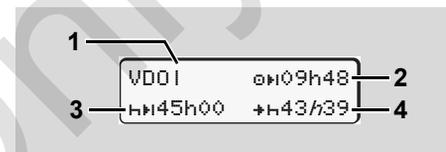

Aktywność "x/x"; "h" = aktywne wskazanie

- (1) Oznaczenie wskazania wartości tygodniowych od ostatniego tygodniowego czasu odpoczynku.
- (2) Pozostały tygodniowy czas jazdy.
- (3) Czas trwania tygodniowego czasu odpoczynku. Najpóźniej po sześciu tygodniowych czasach jazdy musi nastąpić jeden tygodniowy czas odpoczynku.
- (4) Najpóźniej przed upływem pokazanego czasu musi zacząć się tygodniowy czas odpoczynku.



Wskazania czasu odpoczynku tygodniowego (3) i (4) można wyłączyć w odniesieniu do transgranicznego ruchu osobowego.



Jeśli obliczanie wartości tygodniowych w liczniku VDO Counter jest wyłączone, to wartości nie są wyświetlane.

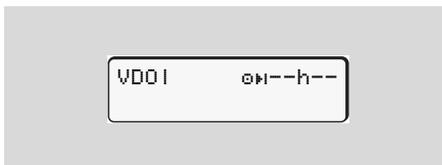

► Wskazanie stanu

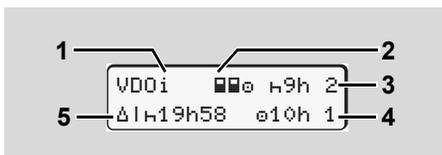

Wskazanie stanu licznika VDO Counter

- (1) Oznaczenie wskazania stanu.
- (2) Oznaczenie załogi złożonej z dwóch kierowców (multi-manning).
Widoczne, gdy od początku zmiany roboczej występuje praca zespołowa. W swoich obliczeniach licznik VDO Counter uwzględnia przepisy obowiązujące w tym zakresie.

- (3) W tym tygodniu dozwolone są jeszcze dwa zredukowane dzienne czasy odpoczynku (możliwe maks. 3x w tygodniu).
- (4) W tym tygodniu dozwolony jest jeszcze jeden wydłużony dzienny czas jazdy przez maks. 10 godzin (możliwy maks. 2x w tygodniu).
- (5) Wyrównanie skróconego tygodniowego czasu odpoczynku.
Ze względu na skrócony tygodniowy czas odpoczynku wyświetlany czas musi być wyrównany i to łącznie z minimalną 9-godzinną przerwą na odpoczynek.

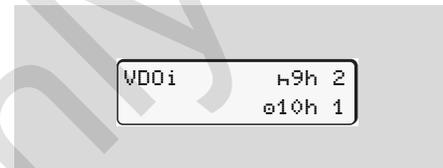

 Wskazanie skróconego czasu odpoczynku tygodniowego (5) można wyłączyć w odniesieniu do transgranicznego ruchu osobowego.

Jeśli obliczanie wartości tygodniowych w liczniku VDO Counter jest wyłączone, to wartości nie są wyświetlane.

■ Struktura menu

wydruk **▼** kierowca 1 1)

- 24h**▼** dzień
- !x**▼** zdarzenie
- .ll**▼** czynności

wydruk **▼** kierowca 2 2)

- 24h**▼** dzień
- !x**▼** zdarzenie
- .ll**▼** czynności

wydruk **▲** pojazd

- 24h**▲** dzień
- !x**▲** zdarzenie
- >>**▼** przekr.pręđ.
- Te**▼** dane techn.
- .ll**▼** v-diaeram
- .llD**▼** status D1/D2 *
- %v**▼** v-profile *
- %n**▼** n-profile *

wpisz **→** kierowca 1

- ●▶ kraj rozpocz.
- ■* kraj zakończ.
- R Obstusa zdal.

wpisz **→** kierowca 1

- ●▶ kraj rozpocz.
- ■* kraj zakończ.
- R Obstusa zdal.

wpisz **▲** pojazd

- OUT+ start / +OUT koniec
- & prom/kolej
- ●* czas lokalny
- 00 czas firma
- e± UTC korekcja
- ↑ pojazd zapis wł./wyt.
- \$ Kod licencyjny

wyświetlacz **□** kierowca 1 1)

- 24h**□** dane dnia
- !x**□** zdarzenie

wyświetlacz **□** kierowca 1 2)

- 24h**□** dane dnia
- !x**□** zdarzenie

wyświetlacz **▲** pojazd

- 24h**▲** dane dnia
- !x**▲** zdarzenie
- >>**▶** przekr.pręđ.
- Te**▶** dane techn.
- 00 firma
- ■■ DTCO wersja

■ menu podstawowe

* opcja

1) Funkcje menu tylko przy karcie kierowcy włożonej do czytnika 1

2) Funkcje menu tylko przy karcie kierowcy włożonej do czytnika 2

► Nawigacja po funkcjach menu

👉 Wywoływanie funkcji menu możliwe jest tylko przy nieruchomym pojeździe!

W przypadku tachografu w wersji ADR może być konieczne włączenie zapłonu, aby bez ograniczeń korzystać z takich modułów jak drukarka czy wyświetlacz.

Nawigacja przebiega zawsze według jednakowego schematu, który dokładnie opisano poniżej.

1. Po naciśnięciu klawisza **OK** użytkownik znajdzie się w pierwszym menu podstawowym.

Wskazanie w pierwszym menu podstawowym dotyczące menu informacyjnych i menu wydruku odnosi się do kart kierowcy włożonych do czytnika 1 i 2:

– Jeśli w czytniku 1 znajduje się karta kierowcy, wyświetla się pozycja "Wydruk kierowca 1".

- Jeśli w czytniku 2 znajduje się karta kierowcy i czytnik 1 jest pusty, wyświetla się pozycja "Wydruk kierowca 2".
- Jeśli nie jest włożona żadna karta kierowcy, wyświetla się pozycja "Wydruk pojazd".

Nie dotyczy to menu wprowadzania danych.



1. Menu podstawowe
Pulsowanie drugiego wiersza (zaznaczonego kursywą) **(1)** sugeruje, że istnieją dalsze możliwości wyboru.



Przeglądanie menu podstawowych

2. Klawiszami **▲ / ▼** wybrać żądane menu podstawowe, przykładowo wydruk danych pojazdu **(2)**, i zatwierdzić wybór klawiszem **OK**.

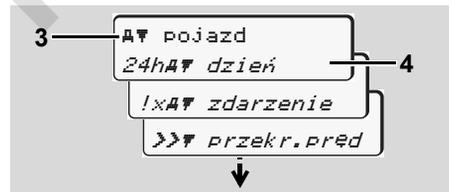

Wybór funkcji menu

Wyświetla się żądane menu podstawowe **(3)**, możliwe funkcje pulsują w drugim wierszu **(4)**.

3. Klawiszami **▲ / ▼** wybrać żądaną funkcję, przykładowo wydruk dzienny **(4)**, i zatwierdzić wybór klawiszem **OK**.



Wybór żądanego dnia

4. Klawiszami ▲ / ▼ wybrać żądany dzień (5), i zatwierdzić wybór klawiszem **OK**.

wydruk w
czasie UTC *tak*
czasie UTC *nie*

"Nie" = wydruk w czasie lokalnym

5. Za pomocą klawiszy ▲ / ▼ wybrać żądany typ wydruku i zatwierdzić ten wybór, naciskając klawisz **OK**.

Przez 3 sekundy na wyświetlaczu tachografu DTCO 1381 ukazuje się informacja o rozpoczęciu wydruku.

W razie potrzeby można przerwać drukowanie. ➔ *Szczegóły patrz "Przerwanie drukowania" na stronie 49.*

Następnie zostanie wyświetlona ostatnio wybrana funkcja menu.

6. Klawiszami ▲ / ▼ wybrać następną wydruk.
7. Lub nacisnąć klawisz **ESC** i wrócić do wyższego poziomu menu.

► Brak dostępu do menu!

Brak dostępu do danych

Dostęp do zapisanych danych zgodnie z rozporządzeniem UE regulowany jest przez prawa dostępu i odbywa się przy pomocy odpowiednich kart tachografu. Na brak upoważnienia do dostępu danych wskazuje następujący obraz na wyświetlaczu:

⊙
DOK /4 6 0 2 4
7 8

Dane wyświetlają się w sposób nieuporządkowany. Nie wyświetlają się dane personalne lub wyświetlają się fragmentarycznie.

► Wyjście z menu

Automatyczne

Wyjście z menu odbywa się automatycznie w następujących sytuacjach:

- Po włożeniu lub żądaniu wyjęcia karty tachografu

- lub w chwili rozpoczęcia jazdy.

Manualne

1. Nacisnąć klawisz **ESC** do chwili, aż wyświetli się następujące polecenie:

wyjście z menu
tak
nie

2. Za pomocą klawiszy ▲ / ▼ wybrać "tak" i zatwierdzić ten wybór klawiszem **OK**. Klawisz **ESC** pozwala na pominięcie tego dialogu. Wyświetli się standardowe wskazanie tachografu (a).

■ Menu podstawowe: Wydruk - kierowca 1 / kierowca 2

Za pomocą tego menu można wydrukować dane zapisane na włożonej karcie kierowcy.

Wybrać kolejno wymienione funkcje.

 W przypadku urządzeń w wersji ADR może być konieczne włączenie zapłonu.

Wskazówka

Ponieważ przebieg obsługi menu jest jednakowy dla kierowcy 1 i kierowcy 2 w dalszej części opisu zrezygnowano z osobnych instrukcji dla kierowcy 2. Żądany typ wydruku można wybrać przed każdym wydrukiem.

```
wydruk w
czasie UTC  tak
czasie UTC  nie
```

"Nie" = wydruk w czasie lokalnym

► Wydruk danych dnia

1. wydruk
[F] kierowca 1
2. [F] kierowca 1
24h [F] dzień
3. 24h [F] dzień
23.10.2017
22.10.2017

Nastąpi wydruk wszystkich aktywności z wybranego dnia; ➔ patrz strona 101.

► Wydruk zdarzeń

1. wydruk
[F] kierowca 1
2. [F] kierowca 1
!x [F] zdarzenie

Nastąpi wydruk zapisanych lub nadal aktywnych zdarzeń i zakłóceń;
➔ patrz strona 102.

► Wydruk aktywności

1. wydruk
[F] kierowca 1
2. [F] kierowca 1
[F] czynności
3. [F] czynności
23.10.2017
22.10.2017

Drukowane są wszystkie aktywności z ostatnich 7 dni kalendarzowych od wybranego dnia; ➔ patrz strona 106.

■ Menu podstawowe: Wydruk - pojazd

Za pomocą tego menu można wydrukować dane zapisane w pamięci masowej.

Wybrać kolejno wymienione funkcje.

☞ W przypadku urządzeń w wersji ADR może być konieczne włączenie zapłonu.

Wskazówka

Żądany typ wydruku można wybrać przed każdym wydrukiem.

```
wydruk w
czasie UTC   tak
czasie UTC   nie
```

"Nie" = wydruk w czasie lokalnym

► Wydruk danych dnia z pamięci masowej tachografu

```
1.  wydruk
    A F pojazd
```

```
2.  A F pojazd
    24h A F dzień

3.  24h A F dzień
    25.10.2017
    24.10.2017
```

Nastąpi wydruk wszystkich aktywności kierowców w porządku chronologicznym, oddzielnie dla kierowcy 1 i 2;
☞ *patrz strona 103.*

► Wydruk zdarzeń z pamięci masowej tachografu

```
1.  wydruk
    A F pojazd

2.  A F pojazd
    !x A F zdarzenie
```

Nastąpi wydruk zapisanych lub nadal aktywnych zdarzeń i zakłóceń;
☞ *patrz strona 104.*

► Wydruk przekroczeń prędkości

```
1.  wydruk
    A F pojazd

2.  A F pojazd
    >> F przekr.pręđ.
```

Nastąpi wydruk przekroczeń wartości prędkości ustawionej na tachografie DTCO 1381; ☞ *patrz strona 105.*

► Wydruk danych technicznych

```
1.  wydruk
    A F pojazd

2.  A F pojazd
    T o F dane techn.
```

Nastąpi wydruk danych identyfikacyjnych pojazdu, przetwornika oraz danych kalibracji; ☞ *patrz strona 105.*

► Wydruk wykresu v



Przebieg prędkości drukowany jest od wybranego dnia; ➔ patrz strona 106.

► Wydruk stanu D1/D2 *

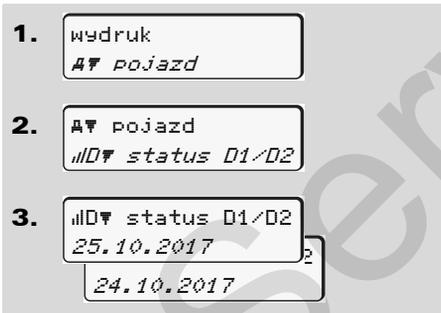

Wejścia stanu drukowane są z ostatnich 7 dni kalendarzowych od wybranego dnia; ➔ patrz strona 106.

► Wydruk profili prędkości *



Nastąpi wydruk profilu prędkości, osiągniętych podczas jazdy; ➔ patrz strona 107.

► Wydruk profili prędkości obrotowej *



Nastąpi wydruk profilu prędkości obrotowej silnika; ➔ patrz strona 107.

■ Menu podstawowe: Wpis - kierowca 1 / kierowca 2

Dane o kraju można wprowadzać niezależnie od funkcji wykładania i wyjmowania karty kierowcy.



Zgodnie z rozporządzeniem UE kierowca 1 i kierowca 2 musi oddzielnie wprowadzać do tachografu kraj, w którym rozpoczął bądź zakończył zmianę.

Wskazówka

- 6** Ponieważ przebieg obsługi menu jest jednakowy dla kierowcy 1 i kierowcy 2 w dalszej części opisu zrezygnowano z osobnych instrukcji dla kierowcy 2.

► Wpisywanie kraju rozpoczęcia zmiany

Wybrać kolejno następujące funkcje:

1.
→ kierowca 1
2.
* kraj rozpocz.
3.
28.10 11:30 :D
28.10 11:30 :E
4.
11:30 E AN

W niektórych przypadkach może automatycznie pojawić się polecenie wprowadzenia danych o regionie (krok 4).

► Wpisywanie kraju zakończenia zmiany

Wybrać kolejno następujące funkcje:

1.
→ kierowca 1
2.
* kraj zakończ.
3.
29.10 11:30 :F
29.10 11:30 :E
4.
11:30 E AN

W niektórych przypadkach może automatycznie pojawić się polecenie wprowadzenia danych o regionie (krok 4).

► Aktywowanie zdalnej obsługi

Wybrać kolejno następujące funkcje:

1. `wpisz`
`→ Kierowca 1`
2. `→ Kierowca 1`
`R Obsługa zdal.`
3. `R Aktywuj obsł`
`zdaIn#? tak`
`zdaIn#? nie`
4. `R1 Pripojte`
`zař. 12345678`

Jeśli do tachografu jest podłączony DTCO SmartLink i przez urządzenie z funkcją Bluetooth zostanie zainicjowane parowanie, to na wyświetlaczu tachografu DTCO 1381 wyświetli się klucz dostępu (krok 4), który należy wprowadzić na urządzeniu obsługującym technologię Bluetooth.



Podczas korzystania ze zdalnej obsługi użytkownik jest odpowiedzialny za zgodną z prawem kompletność i poprawność wprowadzanych danych i uznaje to poprzez korzystanie ze zdalnej obsługi.

Korzystanie ze zdalnej obsługi nie jest składową systemu prawnego tachografu. Użytkowanie odbywa się na własną odpowiedzialność.

Okresy, w których zastosowano zdalną obsługę mogą być wydrukowane i wyświetlane.

➔ *Szczegóły patrz "Wydruk dzienny z pojazdu" od strony 103.*

■ Menu podstawowe: Wpis - pojazd

Za pomocą tego menu można dokonać następujących operacji.

► Wprowadzanie Out start / koniec

Jeśli pojazd znajdzie się poza obszarem obowiązywania rozporządzenia UE, to w chwili przekroczenia tego obszaru można aktywować / dezaktywować funkcję "poza obszarem" ("out of scope").

Wybrać kolejno następujące funkcje.

1.
A→ pojazd
2.
OUT→ start
- OUT koniec

Ustawienie "poza obszarem" jest automatycznie dezaktywowane, gdy karta kierowcy zostanie włożona lub wyjęta z czytnika.

► Wpis rozpoczęcia transportu promem / koleją

Transport pojazdu promem lub pociągiem należy dokumentować zaraz po zajęciu danej pozycji w czasie frachtu.



Prom/pociąg w połączeniu z VDO Counter *: Należy mieć na uwadze, że wpis rozpoczęcia transportu promem/koleją musi być dokonany zawsze pomiędzy początkiem pierwszego a końcem drugiego bloku czasu odpoczynku. W przeciwnym wypadku czas dziennego odpoczynku nie będzie prawidłowo rozpoznawany.

Wybrać kolejno następujące funkcje.

1.
A→ pojazd
2.
→ prom/kolej

3. Następnie ustaw własną aktualną aktywność.

Rejestracja frachtu kończy się automatycznie po zarejestrowaniu przez tachograf DTCO 1381 minuty jazdy.



Symbol "♣" znika automatycznie po włożeniu karty kierowcy do czytnika lub jej wyjęciu.



Gdy pojazd porusza się nie wyświetla się symbol "♣". Wskazanie pojawia się znowu, gdy pojazd zatrzyma się, bez rejestracji przez tachograf DTCO 1381 minuty jazdy.

► Ustawianie czasu lokalnego

- ☞ Przed wprowadzeniem zmian należy się zapoznać z rozdziałem "Zarządzanie czasem!"
 ➔ Patrz "Zarządzanie czasem" na stronie 92.

Wybrać kolejno wymienione funkcje.

1.
A→ pojazd
2.
*0 czas lokalny
3.
23:32 01:32*

Godzinę wyświetlaną w standardowym wskazaniu tachografu można dostosować do lokalnej strefy czasowej oraz początku bądź końca czasu letniego w odstępach ± 30-minutowych.



Prosimy przestrzegać przepisów prawnych obowiązujących w Państwa kraju!

► Ustawienie czasu lokalnego w firmie

W celu wykonania prostych obliczeń czasów pracy tachograf DTCO 1381 oferuje licznik czasu pracy, który odnosi je do czasu lokalnego w firmie. Informacje te można uzyskać za pośrednictwem interfejsu pobierania.

Aby ustawić czas lokalny obowiązujący w firmie należy wybrać następującą pozycję menu:

1.
A→ pojazd
2.
00 czas firma
3.
23:44 01:440

W kroku 3 należy podać datę i godzinę występującą w siedzibie firmy oraz różnicę względem czasu UTC.

► Korygowanie czasu UTC

Czas UTC można skorygować raz w tygodniu maksymalnie o ± 1 minutę. Większe poprawki mogą wprowadzać tylko autoryzowane stacje obsługi.

Wybrać kolejno następujące funkcje:

1.
A→ pojazd
2.
01 UTC korekcja
3.
korekcja +1min



Jeśli odchylenie wyświetlanego czasu UTC przekracza 20 minut, należy zgłosić się do autoryzowanej stacji obsługi!

☞ Ta funkcja menu zablokowana jest w następujących sytuacjach:

- W przeciągu 7 dni przeprowadzono już korektę.
- Należy spróbować skorygować czas UTC pomiędzy 1 minutą przed lub po północy.

Po wybraniu funkcji ukaże się wtedy przez 3 sekundy następująca informacja.

⌘ UTC korekta
niemożliwa!

► Włączenie/wyłączenie rejestrowania pozycji pojazdu

Istnieje możliwość włączenia i wyłączenia rejestracji danych pozycji i pojazdu.

Wybrać kolejno następującą funkcję:

1. WPISZ
A → pojazd
2. A → pojazd
? ZAPIS
3. A → pojazd
? ZAPIS Wł.
? ZAPIS Wyt.

► Aktywowanie funkcji dodatkowych

Poprzez wprowadzenie kodu licencyjnego można w tachografie DTCO 1381 włączyć funkcje dodatkowe.

Wybrać kolejno następującą funkcję:

1. WPISZ
A → pojazd
2. A → pojazd
\$ Kod licenc.
3. \$ Kod licenc.
12345678

☞ Jeśli wprowadzono już prawidłowy kod licencyjny, to jest on w całości wyświetlany i nie podlega zmianie. W tym przypadku dodatkowe funkcje są już odblokowane.

■ Menu podstawowe: Wyświetlacz - kierowca 1 / kierowca 2

Za pomocą tego menu można wyświetlać dane zapisane na włożonej karcie kierowcy.

 W przypadku tachografu w wersji ADR może być konieczne włączenie zapłonu, aby bez ograniczeń korzystać z wyświetlania danych.

Wyświetlanie danych

Wydruk danych jest porównywalny z obrazem danych na wyświetlaczu. Jeden wiersz na wydruku (24 znaków) odpowiada dwóm wierszom na wyświetlaczu.

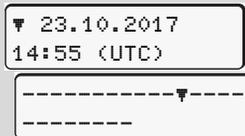



Przykład wskazania danych

Podczas przeglądania informacji wstecz przy użyciu klawiszy  /  możliwe jest cofnięcie się tylko do ok. 20 wiersza wydruku.

Klawisz  służy do zakończenia wyświetlania danych.

Wskazówka

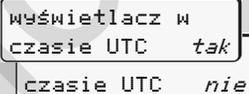
Wywołanie funkcji wykonuje się tak samo jak w przypadku wydruku i z tego powodu poniżej nie opisano tej procedury. Istnieje również możliwość wywołania każdego żądanego wskazania w czasie lokalnym.



"Nie" = wskazanie w czasie lokalnym

Wybrać kolejno możliwe wskazania dla kierowcy 1 lub kierowcy 2.

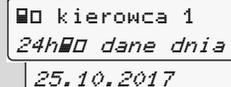

lub

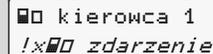

Poprzez przewijanie danych na wyświetlaczu można przejrzeć wszystkie aktywności wybranego dnia bądź wszystkie zapisane lub nadal aktywne zdarzenia i zakłócenia.

■ Menu podstawowe: Wyświetlacz - pojazd

Za pomocą tego menu można wyświetlić dane z pamięci masowej.

☞ W przypadku tachografu w wersji ADR może być konieczne włączenie zapłonu, aby bez ograniczeń korzystać z wyświetlania danych.

Wyświetlanie danych

Wydruk danych jest porównywalny z obrazem danych na wyświetlaczu. Jeden wiersz na wydruku (24 znaków) odpowiada dwóm wierszom na wyświetlaczu.

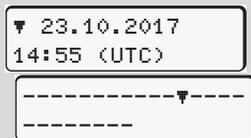

Przykład wskazania danych

Podczas przeglądania informacji wstecz przy użyciu klawiszy ▲ / ▼ możliwe jest cofnięcie się tylko do ok. 20 wiersza wydruku.

Klawisz służy do zakończenia wyświetlania danych.

Wskazówka

Wywołanie funkcji wykonuje się tak samo jak w przypadku wydruku i z tego powodu poniżej nie opisano tej procedury. Istnieje również możliwość wywołania każdego żadanego wskazania w czasie lokalnym.

wyświetlacz w
czasie UTC *tak*

czasie UTC *nie*

"Nie" = wskazanie w czasie lokalnym

Wybrać kolejno możliwe funkcje. Przewijanie danych na wyświetlaczu umożliwia:

- Wyświetlanie wszystkich aktywności kierowców w porządku chronologicznym.
- Wyświetlanie wszystkich zapisanych lub nadal aktywnych zdarzeń i zakłóceń.
- Wyświetlanie przekroczeń ustawionej wartości prędkości.

- Wyświetlanie danych identyfikacyjnych pojazdu, przetwornika oraz danych kalibracji.
- lub
- Wyświetlanie numeru karty firmy zarejestrowanego przedsiębiorstwa. Jeśli firma nie jest zarejestrowana, wyświetli się "____".

AD pojazd
24hAD dane dnia
25.10.2017

lub

AD pojazd
!xAD zdarzenie

AD pojazd
>>AD przekr.pręd.

AD pojazd
TeD dane techn.

AD pojazd
DB firma

AD pojazd
DB DTCO wersja *

* Od wyd. 3.0a (przykład: SW 03.00.XX)

Komunikaty

Wyświetlenie komunikatu

Przegląd zdarzeń

Przegląd zakłóceń

Ostrzeżenie czasu jazdy

Przegląd wskazówek dotyczących obsługi

■ Wyświetlenie komunikatu



Widok komunikatu

- (1) Kombinacja piktogramów; w niektórych przypadkach wyświetla się numer czytnika
- (2) Komunikat w formie niekodowanej
- (3) Kod błędu



Niebezpieczeństwo wypadku

Podczas jazdy na wyświetlaczu mogą ukazywać się komunikaty. Ponadto w przypadku naruszenia zabezpieczeń istnieje możliwość automatycznego wysunięcia się karty kierowcy z czytnika.

Nie wolno na tym koncentrować swojej uwagi. Należy zawsze być w pełni skoncentrowanym na ruchu drogowym.

Tachograf DTCO 1381 rejestruje nieprzerwanie dane dotyczące aktywności kierowcy i pojazdu oraz nadzoruje funkcje systemowe. Wystąpienie błędów w części systemu, w przyrządzie lub podczas obsługi natychmiast komunikowane jest na wyświetlaczu. Wyróżniono następujące grupy błędów:

- ! = zdarzenie
- x = zakłócenie
- ⚠ = ostrzeżenie czasu jazdy
- ⚠ = wskazówka dotycząca obsługi



W przypadku komunikatów związanych z kartą oprócz piktogramów wyświetla się numer czytnika.

► Właściwości komunikatów

Zdarzenia, zakłócenia

- Podświetlenie wyświetlacza miga przez około 30 sekund. Jednocześnie wyświetla się przyczyna błędu z

kombinacją piktogramów, pojawia się nieszyfrowany tekst komunikatu oraz kod błędu.

- Komunikaty te muszą być zatwierdzone przez użytkownika klawiszem **OK**.
- Zgodnie z zasadami zapisywania danych, ujętych w rozporządzeniu UE tachograf DTCO 1381 dodatkowo zapisuje w pamięci masowej tachografu oraz na karcie kierowcy dane o zaistniałych zdarzeniach i zakłóceniach. Dane te można wyświetlić bądź wydrukować przy pomocy odpowiedniej funkcji menu.

Ostrzeżenie czasu jazdy

- Komunikat ostrzega kierowcę przed przekroczeniem czasu jazdy.
- Tego typu komunikat pojawia się z podświetleniem wyświetlacza i musi zostać potwierdzony klawiszem **OK**.



Wskazówki dotyczące obsługi

Wskazówki dotyczące obsługi ukazują się bez pulsującego podświetlenia i gasną automatycznie po 3 lub 30 sekundach (z wyjątkiem niektórych komunikatów).

Przyrząd wskazujący

Jeśli w pojeździe zainstalowany jest przyrząd wskazujący "I", to wskaźnik kontrolny sygnalizuje pojawienie się komunikatu na tachografie.

 Szczegółowe informacje na ten temat znajdują się w instrukcji obsługi pojazdu.

► Potwierdzanie komunikatów

1. Nacisnąć klawisz . Natychmiast zgaśnie pulsujące podświetlenie wyświetlacza.
2. Ponownie nacisnąć klawisz , komunikat zgaśnie i ponownie zostanie wyświetlone wstępnie ustawione standardowe wskazanie tachografu **(a)**, **(b)** lub **(c)**.

Wskazówka

Wskazówka dotycząca obsługi gaśnie po pierwszym naciśnięciu klawisza .

 Jeśli występuje więcej niż jeden komunikat, to poszczególne komunikaty muszą być kolejno potwierdzone przez użytkownika.



W przypadku wadliwego działania tachografu kierowca musi zanotować na oddzielnym arkuszu papieru lub na odwrotnej stronie taśmy papierowej dane o aktywnościach nieprawidłowo rejestrowanych przez tachograf lub nie wydrukowanych.

➔ *Patrz "Własnoręczne nanoszenie aktywności" na stronie 41.*

■ Przegląd zdarzeń



W przypadku ciągłego powtarzania się zdarzenia, należy zgłosić się do specjalistycznej stacji obsługi!

Piktogram / przyczyna	Znaczenie	Środki zaradcze
!⚡ przerwanie zabezpiec.	Możliwe są następujące przyczyny: <ul style="list-style-type: none"> • Błąd w pamięci danych, brak gwarancji zabezpieczenia danych w tachografie DTCO 1381. • Dane przetwornika są nieprawidłowe. • W sposób nieuprawniony otwarto obudowę tachografu DTCO 1381. 	Potwierdzić komunikat. Jeśli tachograf DTCO 1381 wykryje naruszenie zabezpieczeń związane z poprawnością danych na karcie tachografu, to karta zostanie automatycznie wysunięta z tachografu, niezależnie od tego, czy pojazd jest w ruchu!
!⚠1 przerwanie zabezpiec.	<ul style="list-style-type: none"> • Ryglowanie karty jest uszkodzone lub działa nieprawidłowo. • Tachograf nie rozpoznaje wcześniej prawidłowo włożonej karty. • Nieodpowiednie dane identyfikacyjne, niepotwierdzona autentyczność karty tachografu, bądź dane zarejestrowane na karcie tachografu są nieprawidłowe. 	Ponownie włożyć kartę do tachografu lub w razie potrzeby przekazać ją do sprawdzenia.
!⚡ brak zasilania	Rozłączone zasilanie elektryczne lub za niskie bądź za wysokie napięcie zasilające tachograf / przetwornik. Niekiedy komunikat ten może się pojawić podczas uruchamiania silnika!	Spadku napięcia komunikat. ➡ <i>Patrz "Czyszczenie karty tachografu" na stronie 12.</i>
!⚠ awaria nadajnika	Zakłócona komunikacja z przetwornikiem.	Potwierdzić komunikat.
!⚠⚠ konflikt ruchu	Niezgodność w analizie ruchu pojazdu pomiędzy przetwornikiem a niezależnym źródłem sygnału. Prawdopodobnie podczas frachtu nie ustawiono funkcji (prom/pociąg).	Potwierdzić komunikat. Niezwłocznie odwiedzić autoryzowaną stację obsługi.

Piktogram / przyczyna	Znaczenie	Środki zaradcze
!01 jazda bez karty	Jazda została rozpoczęta bez karty kierowcy w czytniku 1 lub karta jest nieważna. Komunikat ten pojawia się również wtedy, gdy przed jazdą lub podczas jazdy zaistnieje niedozwolona kombinacja włożonych kart. ➔ <i>Patrz "Tryby pracy tachografu DTCO 1381" na stronie 88.</i>	Potwierdzić komunikat. Zatrzymać pojazd i włożyć ważną kartę kierowcy. W razie potrzeby wyjąć z tachografu DTCO 1381 włożoną kartę firmy / kartę kontrolną.
!001 wprowadz. podczas jazdy	Karta kierowcy została włożona po rozpoczęciu jazdy.	Potwierdzić komunikat.
!001 przekroczenie czasu	Czas UTC ustawiony na tym tachografie zachodzi na czas UTC z poprzedniego tachografu. Powstaje ujemna różnica czasu.	Potwierdzić komunikat. Ustalić, który tachograf wskazuje niewłaściwy czas UTC. Niezwłocznie go sprawdzić i skorygować w autoryzowanej stacji obsługi.
!01 karta nieważna	Minął termin ważności karty tachografu, karta została aktywowana lub wystąpił błąd podczas sprawdzania autentyczności karty. Włożona karta kierowcy, która traci ważność po północy, po zatrzymaniu pojazdu zostanie automatycznie – bez żądania jej wyjęcia – zapisana i wypchnięta z czytnika.	Potwierdzić komunikat. Sprawdzić kartę tachografu i ponownie włożyć.
!000 konflikt kart	Obu kart nie wolno razem wkładać do tachografu DTCO 1381! Na przykład włożenie karty firmy razem z kartą kontrolną.	Potwierdzić komunikat. Wyjąć z czytnika odpowiednią kartę tachografu.
!001 karta nie zamknięta	Karta kierowcy nie została prawidłowo wyjęta z ostatniego tachografu. Dane dotyczące kierowcy mogły nie zostać zapisane.	Potwierdzić komunikat.
>> przekroczenie prędkości	Ustawiona na tachografie dopuszczalna prędkość maksymalna została przekroczona przez ponad 60 sekund.	Potwierdzić komunikat. Zmniejszyć prędkość.

■ Przegląd zakłóceń



W przypadku ciągłego powtarzania się zakłócenia, należy zgłosić się do specjalistycznej stacji obsługi!

<i>Piktogram / przyczyna</i>	<i>Znaczenie</i>	<i>Środki zaradcze</i>
xM awaria wewnętrzna	Poważne zakłócenie w tachografie DTCO 1381. Możliwe są następujące przyczyny:	Potwierdzić komunikat.
	<ul style="list-style-type: none"> • Nieoczekiwany błąd w programie lub podczas przetwarzania danych. 	
	<ul style="list-style-type: none"> • Zablockowane klawisze lub klawisze naciśnięte jednocześnie przez dłuższy czas. 	Sprawdzić działanie klawiszy.
	<ul style="list-style-type: none"> • Zakłócenie w komunikacji z zewnętrznymi urządzeniami. 	Sprawdzić łącza lub sprawność zewnętrznych urządzeń.
	<ul style="list-style-type: none"> • Zakłócenie w komunikacji z przyrządem wskazującym. 	Sprawdzić łącza lub sprawność przyrządu wskazującego.
xM1 awaria wewnętrzna	<ul style="list-style-type: none"> • Zakłócenie w układzie mechanicznym czytnika, np. nie zamknięte ryglowanie karty. 	Sprawdzić łącza lub sprawność przyłączonego sterownika.
		Wyjąć kartę tachografu i ponownie włożyć.
xM awaria czasu	Czas UTC w tachografie DTCO 1381 jest niezrozumiały lub odmierzany nieprawidłowo. Aby uniknąć niespójności danych, nie są akceptowane karty kierowcy / firmy włożone po wystąpieniu tego błędu!	Potwierdzić komunikat.

Piktogram / przyczyna	Znaczenie	Środki zaradcze
x⚡ awaria drukarki	Zanik napięcia zasilającego drukarkę lub uszkodzony czujnik temperatury głowicy drukującej.	Potwierdzić komunikat. Powtórzyć proces, ewentualnie przedtem włączyć i wyłączyć silnik pojazdu.
x⚡ awaria transmisji	Zakłócenie podczas przekazywania danych do zewnętrznego urządzenia.	Potwierdzić komunikat. Powtórzyć transmisję danych. Sprawdzić łącza (np. chwiejny styk) lub zewnętrzne urządzenie.
xⓂ awaria nadajnika	Przetwornik po samosprawdzeniu zgłasza wewnętrzne zakłócenie.	Potwierdzić komunikat.
x📄1 awaria karty	Podczas odczytywania/zapisywania danych na karcie tachografu wystąpił błąd w komunikacji, np. w wyniku zanieczyszczonych styków.	Potwierdzić komunikat. Oczyścić styki karty tachografu i ponownie włożyć.
x📄2 awaria karty	Zapis danych na karcie kierowcy może być niekompletny!	➡ <i>Patrz "Usuwanie eksploatowanych komponentów" na stronie 93.</i>

■ Ostrzeżenie czasu jazdy

Piktogram / przyczyna	Znaczenie	Środki zaradcze
 1e04h15 00h15	Komunikat ten pojawia się po nieprzerwanym czasie jazdy, wynoszącym 4 godziny i 15 minut.	Potwierdzić komunikat. Zaplanować przerwę.
 1e04h30 00h15	Przekroczony czas jazdy! Komunikat ten pojawia się po nieprzerwanym czasie jazdy, wynoszącym 4 godziny i 30 min.	Potwierdzić komunikat. Prosimy zrobić przerwę.



Uwaga!

Tachograf DTCO 1381 rejestruje, zapamiętuje i oblicza czas jazdy w oparciu o zasady określone przez rozporządzenie. Odpowiednio wcześniej ostrzega on kierowcę przed przekroczeniem czasu jazdy!

Te skumulowane czasy jazdy nie sprzedają jednak wykładni prawnej "Nieprzerwany czas jazdy".

Wskazanie licznika VDO Counter *

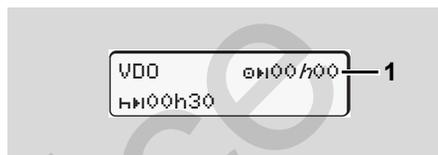

Po potwierdzeniu 2. "ostrzeżenia czasu jazdy" licznik VDO Counter wskazuje, że czas jazdy (1) kierowcy dobiegł końca. (Poza trybem "Out of scope".)

Bezwłocznie należy rozpocząć przerwę.

■ Przegląd wskazówek dotyczących obsługi

Piktogram / przyczyna	Znaczenie	Środki zaradcze
↵ proszę wpisz	Polecenie to wyświetla się, jeśli podczas procedury ręcznego wpisywania danych nie zostanie wprowadzona żadna dana.	Nacisnąć klawisz OK i kontynuować wpisywanie danych.
⚠️ wydruk niemożliwy	W tej chwili nie jest możliwy wydruk, ponieważ: <ul style="list-style-type: none"> ponieważ w przypadku tachografu w wersji ADR najprawdopodobniej wyłączony jest zapłon, temperatura głowicy termicznej jest za wysoka, interfejs drukarki zajęty jest przez inny aktywny proces, np. bieżące drukowanie, lub napięcie zasilające jest zbyt wysokie bądź zbyt niskie. W tym momencie nie jest możliwe wyświetlanie danych, ponieważ w przypadku tachografu w wersji ADR najprawdopodobniej wyłączony jest zapłon. 	Wydruk można wykonać po usunięciu wymienionych przyczyn.
⚠️📄 wydruk opóźniony	Przerwanie lub opóźnienie drukowania następuje z powodu zbyt wysokiej temperatury głowicy termicznej.	Włączyć silnik pojazdu i ponownie wywołać żądane dane.
⚠️📄 brak papieru	Brak papieru w drukarce lub szuflada drukarki nie jest prawidłowo włożona. Polecenie drukowania jest anulowane bądź nastąpi przerwanie bieżącego drukowania.	<ul style="list-style-type: none"> Włożyć nową rolkę papieru. Poprawnie włożyć szufladę drukarki. Anulowana operacja drukowania wymaga ponownego uruchomienia za pomocą funkcji menu.

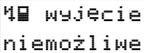
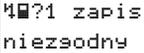
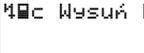
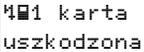
Piktogram / przyczyna	Znaczenie	Środki zaradcze
 wyjęcie niemożliwe	<p>Żądanie wysunięcia karty tachografu zostaje odrzucone, ponieważ:</p> <ul style="list-style-type: none"> może odbywać się wczytywanie lub transmisja danych, poprawnie wczytana karta kierowcy ma być z powrotem wysunięta w czasie rejestrowanego przedziału minutowego, według czasu UTC zachodzi zmiana dnia, kontynuowana jest jazda, lub w przypadku tachografu w wersji ADR najprawdopodobniej wyłączony jest zapłon. 	<p>Odczekać, aż tachograf odblokuje tę funkcję lub usunąć przyczynę komunikatu: zatrzymać pojazd lub włączyć silnik pojazdu.</p> <p>Następnie ponownie zażądać wysunięcia karty z tachografu.</p>
 zapis niezgodny	<p>Zachodzi niespójność w porządku chronologicznym danych dnia zapisanych na karcie kierowcy.</p>	<p>Komunikat ten może się wyświetlać do chwili zastąpienia błędnych zapisów nowymi danymi!</p> <p>Jeśli komunikat wyświetla się stale należy zlecić sprawdzenie karty tachografu.</p>
 Wyjąć kartę	<p>Wystąpił błąd podczas zapisu danych na karcie kierowcy.</p>	<p>Podczas wysuwania karty zostanie podjęta jeszcze jedna próba nawiązania z nią komunikacji. Jeśli również ta próba nie powiedzie się, to automatycznie uruchomi się drukowanie aktywności ostatnio zapisanych w odniesieniu do tej karty.</p>
 karta uszkodzona	<p>Wystąpił błąd podczas przetwarzania danych z włożonej karty tachografu. Karta nie jest akceptowana i zostanie wypchnięta.</p>	<p>Oczyścić styki karty tachografu i ponownie włożyć.</p> <p>Jeśli ponownie wyświetli się ten sam komunikat, należy sprawdzić, czy inna karta jest prawidłowo wczytywana.</p>

Piktogram / przyczyna	Znaczenie	Środki zaradcze
 1 karta zła	Włożona karta nie jest kartą tachografu. Karta nie jest akceptowana i zostanie wypchnięta.	Prosimy włożyć ważną kartę tachografu.
 1 usterka wewnętrzna	Zakłócenie w układzie mechanicznym czytnika, np. nie zamknięte ryglowanie karty.	Wyjąć kartę tachografu i ponownie włożyć.
 1A usterka wewnętrzna	<ul style="list-style-type: none"> • Zakłócenie w wyjściu impulsowym. • W tachografie występuje poważne zakłócenie lub istotny błąd czasu, np. nierealny czas UTC. Karta nie jest akceptowana i zostanie wypchnięta. 	<p>Sprawdzić łącza lub sprawność przyłączonego sterownika.</p> <p>Niezwłocznie zlecić sprawdzenie tachografu w autoryzowanej stacji obsługi i w razie potrzeby jego wymianę.</p> <p>Prosimy przestrzegać zasad postępowania w przypadku wadliwego działania tachografu, ➔ patrz strona 75.</p>

Wskazówki dotyczące obsługi, przekazywane w formie informacji

Piktogram / przyczyna	Znaczenie	Środki zaradcze
■ brak danych!	Funkcja menu nie może zostać wywołana, ponieważ w czytniku ... <ul style="list-style-type: none"> • brak karty kierowcy w czytniku • brak jest wsuniętej karty firmy / karty kontrolnej. 	Informacje te gasną automatycznie po 3 sekundach. Nie jest wymagane podejmowanie kroków zaradczych.
⊕ UTC korekta niemożliwa!	Funkcja menu nie może zostać uruchomiona: <ul style="list-style-type: none"> • Czas UTC był już korygowany w ciągu ostatnich 7 dni. • Należy spróbować skorygować czas UTC pomiędzy 1 minutą przed lub po północy. 	
wydruk rozpoczęty ...	Komunikat zwrotny dotyczący wybranej funkcji.	
wpis zachowany	Komunikat zwrotny, informujący o tym, że tachograf DTCO 1381 zachował wpis.	

Piktogram / przyczyna	Znaczenie	Środki zaradcze
wyświetlenie niemożliwe!	Podczas drukowania nie jest możliwe wyświetlanie danych.	Informacje te gasną automatycznie po 3 sekundach. Nie jest wymagane podejmowanie kroków zaradczych.
proszę czekać!	Odczyt karty tachografu jeszcze się nie zakończył. Nie jest możliwe wywołanie funkcji menu.	
 kalibracja za dni 18	Wymagane jest przeprowadzenie następnej kontroli okresowej, np. za 18 dni. Z powodu zmian technicznych wymagane kontrole okresowe mogą nie zostać uwzględnione! Autoryzowana stacja obsługi może zaprogramować dzień, od którego ma się ukazywać ten komunikat. ➔ <i>Szczegóły patrz "Obowiązek kontroli okresowych tachografu" od strony 93.</i>	
 wysaśnięcie za dni 15	Dopuszczona karta tachografu traci swoją ważność np. za 15 dni! Autoryzowana stacja obsługi może zaprogramować dzień, od którego ma się ukazywać ten komunikat.	
 pobranie w dniach 7	Termin następnego pobrania danych z karty kierowcy upływa na przykład za 7 dni (ustawienie domyślne). Autoryzowana stacja obsługi może zaprogramować dzień, od którego ma się ukazywać ten komunikat.	

Service Only!

Opis produktu

Tryby pracy tachografu DTCO 1381

Karty tachografu

Zapisywane dane

Zarządzanie czasem

Konserwacja i pielęgnacja

Dane techniczne

Tryby pracy tachografu DTCO 1381

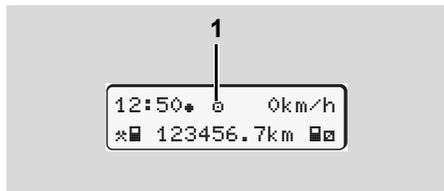

Tachograf DTCO 1381 posiada cztery tryby pracy:

- Praca "P"
- Firma "F"
- Kontrola "K"
- Kalibracja "T"

W zależności od rodzaju włożonej karty (kart) tachograf automatycznie przełącza się w następujący tryb pracy:

(1) Wskazanie trybu pracy

Tryby pracy		Czytnik 1				
		brak karty	Karta kierowcy	Karta firmy	Karta kontrolna	Karta serwisowa
Czytnik 2	brak karty	Praca	Praca	Firma	Kontrola	Kalibracja
	Karta kierowcy	Praca	Praca	Firma	Kontrola	Kalibracja
	Karta firmy	Firma	Firma	Firma	Praca	Praca
	Karta kontrolna	Kontrola	Kontrola	Praca	Kontrola	Praca
	Karta serwisowa	Kalibracja	Kalibracja	Praca	Praca	Kalibracja

W tej konfiguracji tachograf DTCO 1381 używa tylko karty włożonej do czytnika 1.

■ Karty tachografu

Określone przez ustawodawcę karty do tachografu wydawane są przez właściwy organ państwa członkowskiego UE.

► Karta kierowcy

Za pomocą karty kierowcy następuje identyfikacja kierowcy w tachografie. Karta kierowcy używana jest podczas normalnej eksploatacji pojazdu i umożliwia zapisywanie, wyświetlanie, drukowanie lub pobieranie (tylko przy włożeniu karty kierowcy do czytnika) danych o aktywności przypisanych do zidentyfikowanego kierowcy.

► Karta firmy

Za pomocą karty firmy następuje identyfikacja firmy w tachografie. Karta ta umożliwia dostęp do danych firmy, na którą jest wystawiona karta. Pozwala ona na wyświetlanie, drukowanie oraz pobieranie danych zapisanych w pamięci masowej tachografu oraz danych zapisanych na włożonej karcie kierowcy. Ewentualne (jednorazowo dla urządzenia) wprowadzenie do tachografu DTCO 1381

dopuszczającego kraju członkowskiego i numeru rejestracyjnego.

Istnieje również możliwość pobrania danych użytkowych za pomocą odpowiedniego systemu zarządzania flotą poprzez zdalne sterowanie (remote). Karta firmy przeznaczona jest dla posiadacza i właściciela pojazdów.

► Karta kontrolna

Za pomocą karty kontrolnej następuje identyfikacja urzędnika organu kontrolnego (np. policji). Karta ta umożliwia dostęp do wszystkich danych zapisanych w pamięci masowej tachografu oraz danych zapisanych na włożonej karcie kierowcy. Dane te można wyświetlić na wyświetlaczu, wydrukować lub pobrać za pomocą interfejsu do transmisji danych.

► Karta serwisowa

Kartę serwisową otrzymują osoby zatrudnione w autoryzowanym punkcie obsługi, które są upoważnione do

programowania urządzeń rejestrujących, ich kalibracji, aktywacji, sprawdzania itd.

► Ryglowanie kart tachografu

Po zaakceptowaniu przez tachograf włożonej karty następuje mechaniczne zablokowanie karty przed jej wyjęciem. Wyjęcie karty możliwe jest tylko:

- gdy pojazd jest nieruchomy,
- na żądanie użytkownika,
- po zapisaniu na karcie danych określonych w rozporządzeniu UE.

Automatyczne wysunięcie karty

Jeśli tachograf DTCO 1381 wykryje zakłócenie w komunikacji z kartą, to dokona próby zapisania na karcie dostępnych danych.

Komunikat "Wysuń kartę" informuje o zakłóceniu i wzywa kierowcę do wyjęcia karty kierowcy.

Automatycznie drukowane są aktywności zapisane wcześniej w odniesieniu do karty kierowcy. ► *Szczegóły patrz "Błąd w komunikacji z kartą" na stronie 22.*

► Prawa dostępu do danych zapisanych na kartach tachografu

Prawa dostępu do danych zapisanych w pamięci masowej tachografu są określone rozporządzeniem UE. Różne rodzaje kart tachografu posiadają różne prawa dostępu.

		bez karty	Karta kierowcy	Karta firmy	Karta kontrolna	Karta serwisowa
Wydruk	Dane kierowcy	X	V	V	V	V
	Dane pojazdu	T1	T2	T3	V	V
	Dane parametrów	V	V	V	V	V
Wyswietlanie	Dane kierowcy	X	V	V	V	V
	Dane pojazdu	T1	T2	T3	V	V
	Dane parametrów	V	V	V	V	V
Pobieranie	Dane kierowcy	X	T2	V	V	V
	Dane pojazdu	X	X	T3	V	V
	Dane parametrów	X	X	V	V	V

Dane kierowcy = Dane zapisane na karcie kierowcy

Dane pojazdu = Dane zapisane w pamięci masowej tachografu

Dane parametrów = Dane do regulacji urządzenia/kalibracji

V = Prawa dostępu bez ograniczeń

T1 = Aktywność kierowców w okresie ostatnich 8 dni bez danych identyfikacyjnych kierowców

T2 = Identyfikacja kierowcy tylko dla włożonej karty

T3 = Aktywności kierowców firmy, na którą wystawiono kartę

X = brak możliwości

■ Zapisywane dane

► Karta kierowcy

- Dane identyfikacyjne kierowcy.

Po każdym użyciu pojazdu zapisywane są następujące dane:

- Użyte pojazdy
- Aktywności kierowcy przy normalnym trybie jazdy, minimum 28 dni.
- Wpisy dotyczące kraju
- Zaistniałe zdarzenia / zakłócenia
- Informacje o czynnościach kontrolnych
- Warunki specjalne, w jakich znajdował się pojazd podczas transportu promem/pociągiem lub poza obszarem obowiązywania rozporządzenia WE (tryb "Out of scope").

Gdy ostanie wolne miejsce w pamięci zostanie zapisane, tachograf DTCO 1381 zastępuje stare dane nowymi.

► Karta firmy

- Identyfikuje firmę i autoryzuje dostęp do zapisanych danych firmy.

Odnośnie aktywności firmy zapisywane są następujące dane:

- Cel użycia karty
 - Zarejestrowanie / wyrejestrowanie
 - Pobieranie danych z pamięci masowej
 - Pobieranie danych z karty kierowcy
- Okres czasu (od / do), z którego pobrano dane.
- Dane identyfikacyjne pojazdu
- Tożsamość karty kierowcy, z której zostały pobrane dane.

► Pamięć masowa

- Zgodnie z rozporządzeniem (EWG) 3821/85 załącznik I B pamięć masowa rejestruje i zapisuje dane z okresu co najmniej 365 dni kalendarzowych.
- Ocena aktywności odbywa się z dokładnością jednej minuty kalendarzowej; przy czym tachograf DTCO 1381 ocenia najdłużej powiązaną aktywność w przedziale jednonumutowym.

- DTCO 1381 może przechowywać ok. 168 godzin wartości prędkości z dokładnością do jednej sekundy. Przy czym wartości godziny i daty rejestrowane z sekundową dokładnością.
- Zapisane wartości prędkości z wysoką rozdzielczością (jedna minuta przed i jedna minuta po, zgodnie z nadzwyczajnym opóźnieniem) wspomagają analizę w razie wypadku.

Za pomocą interfejsu do pobierania danych można odczytać dane:

- ustawowo pobierane dane z 24 godzin,
- za pomocą specjalnego oprogramowania do pobierania danych kompletnej pamięć masową.

► VDO GeoLoc *

Opcjonalnie możliwa jest rejestracja danych pozycji i pojazdu.

- ➔ *Patrz "VDO GeoLoc ** na stronie 18.*

■ Zarządzanie czasem

Tachograf DTCO 1381 zapisuje w czasie UTC początek i koniec wszystkich wpisów czasu pracy, czasu dyspozycyjności, jazdy, odpoczynku itd.



Strefy czasowe w Europie

Czas UTC odpowiada strefie czasowej "0" na kuli ziemskiej podzielonej na 24 strefy czasowe (-12 ... 0 ... +12).

Godzina wskazywana na wyświetlaczu ustawiona jest fabrycznie w czasie UTC. Za pomocą funkcji menu można ustawić czas lokalny.

➔ *Patrz "Ustawianie czasu lokalnego" na stronie 69.*

Różnica strefy czasowej	Państwa
00:00 (UTC)	UK / P / IRL / IS
+ 01:00 h	A / B / BIH / CZ / D / DK / E / F / H / HR / I / L / M / N / NL / PL / S / SK / SLO / SRB
+ 02:00 h	BG / CY / EST / FIN / GR / LT / LV / RO / TR / UA
+ 03:00 h	RUS

▶ Przeliczenie na czas UTC

Czas UTC = Czas lokalny - (ZO + SO)

ZO = różnica strefy czasowej

SO = różnica przy przejściu na czas letni

(przy przejściu na czas zimowy nie uwzględnia się tej różnicy)

(ZO + SO) = różnica czasowa ustawiona w tachografie DTCO 1381

Przykład:

Czas lokalny w Niemczech = godz. 15:30 (czas letni)

Czas UTC = Czas lokalny - (ZO + SO)
= Godz. 15:30 -
(01:00 h + 01:00 h)

Czas UTC = 13:30 Godzina

■ Konserwacja i pielęgnacja

► Czyszczenie tachografu DTCO 1381

Obudowę, wyświetlacz i klawisze należy czyścić przy użyciu lekko zwilżonej szmatki lub ściereczki czyszczącej z mikrofibry.



Nie używać środków czyszczących powodujących zarysowania powierzchni. Nie stosować również rozpuszczalników np. rozcieńczalnika czy benzyny.

► Obowiązek kontroli okresowych tachografu

Tachograf DTCO 1381 nie wymaga konserwacji zapobiegawczej. Przynajmniej raz w ciągu dwóch lat od ostatniej kontroli autoryzowany punkt obsługi musi sprawdzić tachograf pod kątem prawidłowego funkcjonowania.

Kontrole są wymagane w po ...

- Wystąpieniu zmiany w pojeździe, np. zmiana współczynnika charakterystycznego pojazdu lub

zmiana skutecznego obrotu tocznego kół,

- naprawie tachografu,
- zmianie numerów rejestracyjnych pojazdu,
- odchyłce czasu UTC przekraczającej 20 minut.



Po każdej kontroli należy pamiętać o odnowieniu tabliczki pomiarowej, która powinna zawierać wszystkie przepisowe informacje.

W wymaganym okresie międzyprzeglądowym całkowity czas odłączenia napięcia zasilającego tachograf, np. przez odłączenie akumulatora od pojazdu, nie może przekroczyć 12 miesięcy.

► Postępowanie podczas naprawy / wymiany tachografu DTCO 1381

Uprawniony instalator lub warsztat może skopiować dane z tachografu DTCO 1381 i przekazać je odpowiedniej firmie.

Jeśli skopiowanie zapisanych danych nie jest możliwe z powodu usterki urządzenia rejestrującego, to warsztat zobowiązany jest do wydania firmie odpowiedniego poświadczenia.



Należy starannie archiwizować dane lub przechowywać poświadczenie na wypadek późniejszej potrzeby ich użycia.

► Usuwanie eksploatowanych komponentów



Po zakończeniu eksploatacji tachografu DTCO 1381 i jego komponentów, urządzenia te należy usunąć zgodnie z wytycznymi o usuwaniu urządzeń kontrolnych WE, obowiązującymi w danym państwie członkowskim.

■ Dane techniczne

► DTCO 1381

Wartość końcowa zakresu pomiarowego	220 km/h (zgodnie z załącznikiem I B) 250 km/h (dla innych zastosowań pojazdu)	Warunki otoczenia	Temperatura: od -25 do 70 °C
Wyświetlacz ciekłokrystaliczny	2 wiersze 16-pozycyjne	Wymiary taśmy papierowej	Średnica: ok. 27.5 mm Szerokość: 56,5 mm Długość: ok. 8 m
Temperatura	Pracy: od -20 do 70 °C Pracy ADR: od -20 do 65 °C Przechowywania: od -40 do 85 °C	Nr kat.	1381.90030300 Oryginalne zapasowe rolki papieru dostępne są w lokalnych firmowych centrach handlowo-serwisowych.
Napięcie	24 lub 12 V DC		
Prąd pobierany	Standby: w przypadku pracy: max. 30 mA (12 V) max. 5,0 A (12 V) max. 20 mA (24 V) max. 4,2 A (24 V)		
Masa	600 g (+/- 50 g)		
EMV / EMC	ECE R10 (Kompatybilność elektromagnetyczna)	Uwaga	Używać / zamawiać tylko rolki papieru (oryginalny papier do drukarki firmy VDO), które posiadają oznaczenie typu tachografu (DTCO 1381) ze znakiem zatwierdzenia typu "☐184" oraz ważny znak homologacji "☐174" lub "☐189".
Termiczny zespół drukujący	Rozmiar czcionki: 2,1 x 1,5 mm Szerokość druku: 24 znaków w wierszu Prędkość: ok. 15 - 30 mm/sek. Wydruk wykresów		
Stopień ochrony	IP 54		
Możliwe wyposażenie dodatkowe	<ul style="list-style-type: none"> • Wersje ADR • Panel, podświetlenie wyświetlacza i klawiszy dostosowane do wymagań klienta • Automatyczne ustawianie aktywności po włączeniu/wyłączeniu zapłonu • Wydruk i pobieranie danych profili v/n, wejście stanu D1/D2 • Licznik VDO Counter / VDO GeoLoc 		

Piktogramy i przykłady wydruków

Przegląd piktogramów

Kody krajów

Przykłady wydruków

Objaśnienia do przykładów wydruków

Przyczyny zapisu zdarzeń i zakłóceń

Service

■ Przegląd piktogramów

Tryby pracy	
♻️	firma
🔍	kontrola
🏠	praca
🔧	kalibracja
🚫	brak aktywacji

Osoby	
♻️	firma
🔍	kontroler
👤	kierowca
🔧	serwis / stacja kontrolna
🏢	producent

Aktywności	
🕒	czas dyspozycyjności
🏠	czas jazdy
🛌	czas przerwy i odpoczynku
⌚	inny czas pracy
⏸️	obowiązująca przerwa
❓	nieznana aktywność

Urządzenia / funkcje	
1	czytnik 1; kierowca 1
2	czytnik 2; kierowca 2
📄	karta tachografu (odczytana do końca)
–	karta tachografu włożona;
■	istotne dane odczytane
🕒	godzina
🖨️	drukarka / wydruk
➔	wpis
📺	wyświetlacz
📍	Rejestrowanie danych pozycji i pojazdu jest włączone (np. VDO GeoLoc *).
💰	Kod licencyjny
📄	zapis do pamięci zewnętrznej pobieranie (kopiowanie) danych
⚙️	transmisja danych w toku
🔄	przetwornik
🚚	pojazd / jednostka transportowa / DTCO 1381
🔍	rozmiar ogumienia
⚡	napięcie zasilania
📶	Obsługa zdalna

Inne	
!	zdarzenie
✖️	zakłócenie
📌	wskazówka dotycząca obsługi / ostrzeżenia dotyczące czasu pracy
📅	początek zmiany
📍	miejsce (kraj / region)
🔒	zabezpieczenie
➤	prędkość
🕒	czas
Σ	bilans / podsumowanie
📅	koniec zmiany
📖	manualny wpis o aktywności kierowcy

Specyficzne warunki

🚫	urządzenie rejestrujące nie jest wymagane
🚆	transport promem lub koleją

Kwalifikatory

≥4h	dzienny
I	tygodniowy
II	dwutygodniowy
+	od lub do

► **Kombinacje piktogramów**

Różne	
	miejsowość, w której przeprowadzono kontrolę
	data i godzina rozpoczęcia
	data i godzina zakończenia
	początek pobytu poza obszarem obowiązywania rozporządzenia UE: urządzenie rejestrujące nie jest wymagane
	koniec pobytu poza obszarem obowiązywania rozporządzenia UE
	miejsce (kraj / region), w którym rozpoczęto dzień pracy (zmianę)
	miejsce (kraj / region), w którym zakończono dzień pracy (zmianę)
	z pojazdu
	wydruk danych z karty kierowcy
	wydruk danych pojazdu / DTCO 1381
	wpis danych pojazdu / DTCO 1381
	wyświetlenie danych z karty kierowcy
	wyświetlenie danych pojazdu / DTCO 1381
	czas lokalny

	czas firma
	korekta czasu UTC
	DTCO wersja

Karty

	karta kierowcy
	karta firmy
	karta kontrolna
	karta serwisowa
	brak karty

Jazda

	w zespole
	suma czasu jazdy w okresie dwutygodniowym

Wydruki

	dzienne aktywności kierowcy (dane dnia) z karty kierowcy
	zdarzenia i zakłócenia z karty kierowcy
	dzienne aktywności kierowców (dane dnia) z tachografu DTCO 1381
	zdarzenia i zakłócenia z tachografu DTCO 1381

	przekroczenia prędkości
	dane techniczne
	aktywności kierowcy
	Okresy z aktywowaną obsługą zdalną
	wykresu v
	wykres stanu D1/D2 *
	profile prędkości *
	profile prędkości obrotowej *
	informacje dotyczące czujnika
	informacje dotyczące bezpieczeństwa

Wyświetlacz

	dzienne aktywności kierowcy (dane dnia) z karty kierowcy
	zdarzenia i zakłócenia z karty kierowcy
	dzienne aktywności kierowców (dane dnia) z pojazdu / tachografu DTCO 1381
	zdarzenia i zakłócenia z pojazdu / tachografu DTCO 1381
	przekroczenia prędkości
	dane techniczne
	firma

Zdarzenia

!	włożenie do czytnika nieważnej karty
!	zachodzenie na siebie czasów
!	włożenie karty kierowcy podczas jazdy
>>	przekroczenie prędkości
!	zakłócenie w komunikacji z przetwornikiem
!	ustawienie czasu (przez warsztat)
!	konflikt kart
!	jazda bez ważnej karty kierowcy
!	ostatnia operacja na karcie została nieprawidłowo zakończona
!	zanik napięcia zasilającego
!	naruszenie zabezpieczeń
>	kontrola przekroczeń prędkości
!	konflikt ruchu pojazdu

Zakłócenia

×	wadliwe działanie karty (czytnik 1)
×	zakłócenie w wyświetlaczu
×	zakłócenie w drukarce
×	zakłócenie wewnętrzne tachografu DTCO 1381

×	zakłócenie podczas pobierania danych
×	zakłócenie w przetworniku

Ostrzeżenie czasu jazdy

	paauza!
--	---------

Wpisywanie manualne

	wpis "Aaktywność"
?	wpis "Nieznana aktywność"
	wpis "miejsca" w chwili zakończenia zmiany
	wpis "miejsca" w chwili rozpoczęcia zmiany

Wskazówki dotyczące obsługi

	błędny wpis
	dostęp do menu jest niemożliwy
	oczekiwanie na wpis
	wydruk niemożliwy
	brak papieru
	wydruk opóźniony
	karta uszkodzona
	Wysuń kartę
	karta nieodpowiednia
	wyjęcie niemożliwe

	proces opóźniony
	rejestracja niespójna
	usterka wewnętrzna
	ważność upływa za ... dni
	kalibracja za ... dni
	Pobranie danych z karty kierowcy za ... dni

Licznik VDO Counter *

	pozostały czas jazdy
	rozpoczęcie następnego czasu jazdy
	przyszły czas jazdy
	pozostały czas przerwy / czas odpoczynku
	pozostały czas do rozpoczęcia dziennego, tygodniowego czasu odpoczynku

■ Kody krajów

Przyporządkowanie kodów	
A	Austria
AL	Albania
AND	Andora
ARM	Armenia
AZ	Azerbejdżan
B	Belgia
BG	Bułgaria
BIH	Bośnia i Hercegowina
BY	Białoruś
CH	Szwajcaria
CY	Cypr
CZ	Republika Czeska
D	Niemcy
DK	Dania
E	Hiszpania ¹⁾
EC	Wspólnota Europejska
EST	Estonia
EUR	pozostała część Europy
F	Francja
FIN	Finlandia
FL	Liechtenstein

FR/FD	Wyspy Owcze
GE	Gruzja
GR	Grecja
H	Węgry
HR	Chorwacja
I	Włochy
IRL	Irlandia
IS	Islandia
KZ	Kazachstan
L	Luksemburg
LT	Litwa
LV	Łotwa
M	Malta
MC	Monako
MD	Mołdawia
MK	Macedonia
MNE	Czarnogóra
N	Norwegia
NL	Holandia
P	Portugalia
PL	Polska
RO	Rumunia

RSM	San Marino
RUS	Federacja Rosyjska
S	Szwecja
SK	Słowacja
SLO	Słowenia
SRB	Serbia
TM	Turkmenistan
TR	Turcja
UA	Ukraina
UK	Wielka Brytania, Alderney, Guernsey, Jersey, Man, Gibraltar
UZ	Uzbekistan
V	Watykan
WLD	pozostała część świata

¹⁾ ➔ Patrz "Oznaczenia regionów" na stronie 100.

► Oznaczenia regionów

Przyporządkowane wartości –
Hiszpania

AN	Andaluzja
AR	Aragonia
AST	Asturia
C	Kantabria
CAT	Katalonia
CL	Kastylia i Leon
CM	Kastylia-La Mancha
CV	Walencja
EXT	Ekstremadura
G	Galicja
IB	Baleary
IC	Wyspy Kanaryjskie
LR	La Rioja
M	Madryt
MU	Murcja
NA	Nawarra
PV	Kraj Basków

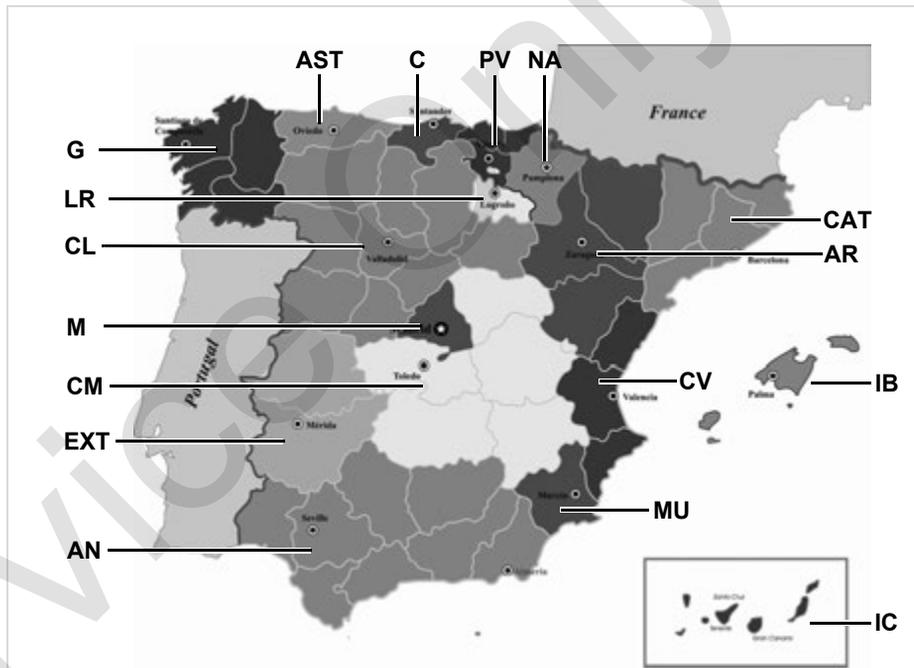

■ Przykłady wydruków

► Wydruk dzienny z karty kierowcy

1	▼ 26.11.2017 14:55 (UTC)
2	24h▼
3	□ Schmitt Peter □DK /12345678901234 5 6
3a	○ Rosenz Winfried □DK /45678901234567 7 8 04.01.2018
4	A ABC12345678901234 D /VS VM 612
5	B Continental Automotive GmbH 1381.12345678901
6	T NFZ-Profi Service & Ve rtrieb TMD /87654321087654 3 2 02.04.2016
7	□DK /12345678901234 5 6 □ 11.11.2017 11:11 ▼
8	25.11.2017 310
8a	? 00:00 06h00 □ 06:00 00h17
8b	A D /VS VM 612 95 872 km

8c	* 06:17 00h45 * 07:02 00h39 ○○ ○ 07:41 01h19 ○○ 95 958 kmf 86 km
8e	-----
8a	? 09:00 00h24 2
8b	A S /LCR 243 205 002 km
8c	○ 09:24 02h30 ○○ * 11:54 00h39
8a	-----
8a	? 12:33 00h10 1
8c	○ 12:43 02h27 H 15:10 01h12 ○ 16:22 00h16 □ 16:38 00h42 16:38 -----A
8d	○ 17:20 00h52 * 18:12 00h24 H 18:36 00h02 205 408 kmf 231 km
8e	-----
8a	? 18:38 05h22 2
11	• •06:00 D 95 872 km H•09:00 D 95 958 km
11a	• •09:24 D 205 002 km H•12:33 D 205 177 km • •12:43 D 205 177 km

11d	H•18:38 CH 205 408 km ○ 04h54 317 km * 02h27 □ 03h29 H 01h14 ? 11h56 ○ 04h28
12	!x□ x□ 0 10.11.2017 12:45 00h04
12c	A D /VS VM 612 !□ 0 05.08.2017 09:23 !34 (0) 00h01 A D /VS VM 612
13	A D /VS VM 612 !x□ >> 5 15.11.2017 16:42 (2) 00h12 ○DK /98765432109876 5 4 □F /12345678901234 5 6
13c	>> 4 15.10.2017 11:10 (95) 00h30 ○DK /45678901234567 7 8 □F /12345678901234 5 6
22	x□ 0 10.11.2017 12:45 00h04 ○DK /45678901234567 7 8 □ Friedrichshafen □ Schmitt Peter □ Rosenz Winfried

Szczególne właściwości dotyczące "Wydruku dziennego z karty kierowcy"

► Zdarzenia / zakłócenia z karty kierowcy

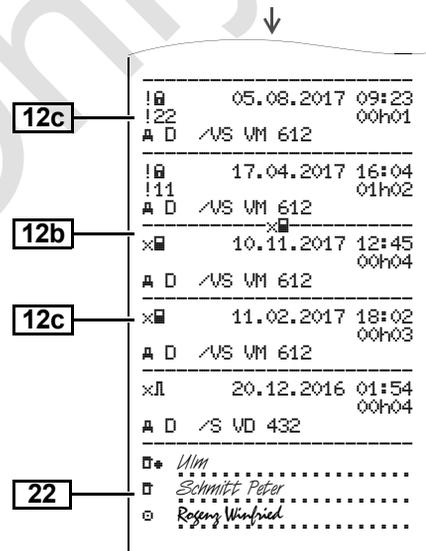
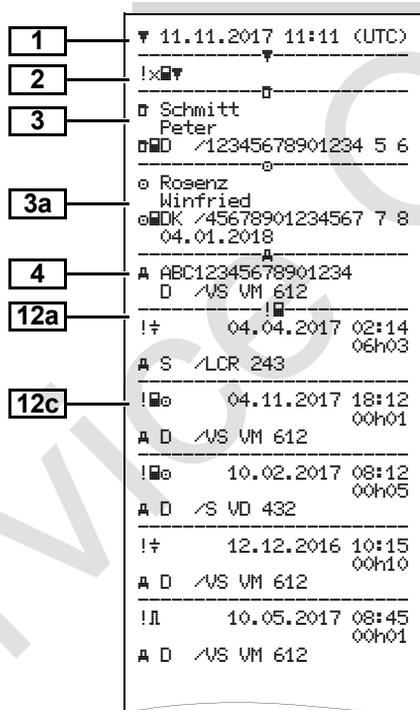
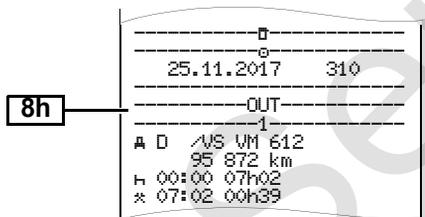
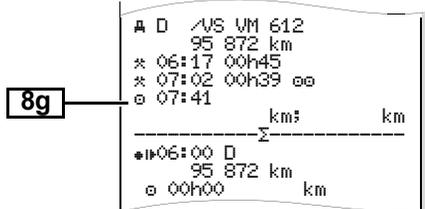
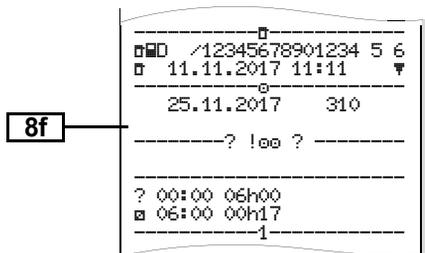

► Wydruk dzienny z pojazdu

1	▼ 27.11.2017 16:55 (UTC)
2	24hA▼
3	□ Schmitt Peter □ID /12345678901234 5 6
4	A ABC12345678901234 D /VS VM 612
5	B Continental Automotive GmbH 1381.12345678901
6	T NFZ-Profi Service & Ve rtrieb TID /87654321087654 3 2 T 02.04.2016
7	□ID /12345678901234 5 6 □ 11.11.2017 11:11 ▼
9	25.11.2017 95 872 - 96 284 km
10	----- 1
10a	□----- 95 872 km H 00:00 06h17 95 872 km 0 km
10b	○ Rosenz Winfried □DK /45678901234567 7 8 04.01.2018
10c	A+S /LCR 243 24.11.2017 18:54
10d	95 872 km M

10e	* 06:17 00h45 * 07:02 00h39 ○○ ○ 07:41 01h19 ○○ 95 958 km: 86 km
10g	□-----
10a	95 958 km * 09:00 00h05 95 958 km: 0 km
10b	○ Mustermann Heinz-Dieter □F /12345678901234 5 6 16.06.2017
10c	A+D /M MS 680 24.11.2015 18:54
10d	95 958 km
10f	* 09:05 00h25 ○ 09:30 02h55 □ 12:25 01h18 12:25 -----▲
10e	○ 13:43 00h03 * 13:46 00h02 ○○ ○ 13:48 00h45 ○○ * 14:33 00h35 ○○ H 15:08 01h02 ○○ 96 206 km: 248 km
10g	□----- 96 206 km H 16:10 00h20 96 206 km: 0 km
	○ Anton Max □A /56789567895678 9 5 25.10.2017

10a	A+D /VS VM 612 25.11.2017 16:30
10a	96 206 km ○ 16:30 00h56 * 17:26 01h11 96 274 km: 68 km
10a	□----- 96 274 km
10h	* 18:37 00h23 ○ 19:00 00h21 H 19:21 04h39 96 284 km: 10 km
10a	□----- 95 872 km H 00:00 07h02 H 00:00 07h02
11	-----Σ-----
11a	1e□----- ○ 00h21 10 km * 00h28 □ 00h00 H 11h16
11b	2e□-----
11c	* 00h00 □ 12h16 H 07h02
11e	○ Rosenz Winfried □DK /45678901234567 7 8 H 09:00 D 95 958 km ○ 01h19 86 km * 01h24 □ 00h00 H 00h00 ○ 01h58

↓

13 !e 1 25.11.2017 19:01
(1) 00:20

13c >> 5 15.11.2017 16:42
(2) 00h12
eDK /98765432109876 5 4
eF /12345678901234 5 6

x 0 10.11.2017 12:45
00h04
eDK /45678901234567 7 8

-----iR-----
e+ 17.11.2017 14:34
+s 17.11.2017 15:29

* *Lindau*
*
* *Schmitt Peter*
*
e+
+s
o

► Zdarzenia / zakłócenia z pojazdu

1 ▼ 24.10.2017 16:07 (UTC)

2 !xA

3 Schmitt
Peter

4 A ABC12345678901234
D /US VM 612

13a ! 0 10.08.2017 08:12
(0) 00h01
eDK /12345678901234 5 6
eF /12345678901234 5 6

13c ! 0 10.08.2017 08:20
(0) 00h03
eDK /12345678901234 5 6
eF /12345678901234 5 6

!e 1 15.10.2017 07:02
(1) 00h54

!e 2 15.10.2017 07:02
(1) 00h54

!e 3 15.03.2016 07:56
(1) 00h01
eF /12345678901234 5 6
eB /22335578901234 1 2

>> 4 15.10.2017 11:10
(95) 00h30
eDK /45678901234567 7 8
eF /12345678901234 5 6

↓

↓

13b ! 0 17.04.2017 16:04
!17 (0) 01h02
eDK /45678901234567 7 8
eF /12345678901234 5 6
Touk /54321987654321 9 8

13c ! 0 05.08.2017 09:23
!22 (0) 00h01
eDK /45678901234567 7 8

-----xA-----
x 0 10.08.2017 07:00
00h02
eDK /12341234123412 3 4

13c x 0 05.05.2016 07:15
00h14
eDK /12345678901234 5 6
eF /12345678901234 5 6

x 6 05.05.2016 07:15
00h14
eDK /12345678901234 5 6
eF /12345678901234 5 6

x 0 12.09.2017 21:00
00h01

22 xAJL 0 02.06.2017 21:00
00h30
eDK /12341234123412 3 4

* *Lindau*
*
* *Schmitt Peter*
*
o

Szczególne właściwości dotyczące "Wydruku dzienny z pojazdu"

9

10i -----1-----
-----OUT-----
o Rosenz
Winfried
eDK /45678901234567 7 8
04.01.2018
A+S /LCR 243

► Przekroczeń prędkości

1	▼ 24.10.2017 14:50 (UTC)
2	>>▼ 90 km/h
3	○ Mustermann Heinz-Dieter ○MF /12345678901234 5 6 16.06.2017
4	A ABC12345678901234 D /VS VM 612
19	>>13.03.2017 14:15 >>17.04.2017 17:44 (7)
20	>>24.05.2016 14:02 00h06 98 km/h 92 km/h (1)
20c	○ Förster Thomas ○MD /98765432109876 5 4 >>(365)
20a	>>15.10.2017 11:10 00h30 98 km/h 95 km/h (95)
	○ Rosenz Winfried ○DK /45678901234567 7 8
20b	>>16.05.2017 17:10 00h15 94 km/h 92 km/h (12)
20c	○ Mustermann Heinz-Dieter ○MF /12345678901234 5 6
22	○ Mustermann Heinz

► Dane techniczne

1	▼ 25.10.2017 14:50 (UTC)
2	Te▼
3	○ Speedition Mustermüller ○MD /12341234123412 3 4
3a	○ Mustermann Heinz-Dieter ○MF /12345678901234 5 6 16.06.2017
4	A ABC12345678901234 D /VS VM 612
14	B Continental Automotive GmbH H.-Hertz-Str.45 78052 VS-Villineen 1381.12345678901234567 e1-84 12345678 2017 V xxxx 17.04.2017
15	ll 87654321 e1-175 08.03.2016
16	T Fa. Mustermann & NFZ- Hersteller Schillerstr. 10 Muster kirchen
16a	TMD /45678901234567 8 9 21.01.2017
16b	T 08.03.2016 (1) A ABC12345678901234

	???????????
	W 8 000 Imp/km
	k 8 000 Imp/km
	l 3 050 mm
	○ 315/70/R22.5
	> 90 km/h
	○ - km
17	le 08.03.2016 14:00 e 08.03.2016 15:00
17a	T Fa. Mustermann & NFZ- Hersteller Schillerstr. 10 Muster kirchen TMD /45678901234567 8 9 21.01.2015
	le 28.08.2016 13:00 e 28.08.2016 13:26
	T Kienzle ARGO GMBH Bismarckstr. 19 Berlin -Steslitz TMD /89012345678901 5 6 19.10.2015
18	! 18.10.2017 06:34 x 30.09.2017 18:15
26	B ATTACHMENT
27	SMUM V xx.xx -ALL-
27	CAN: 1 Source: speed Gain: 0.00390625 Factor: 0.926
28	il CR(EU) No.1266/2009: XX
29	il Seal: ????????

► Aktywności kierowcy

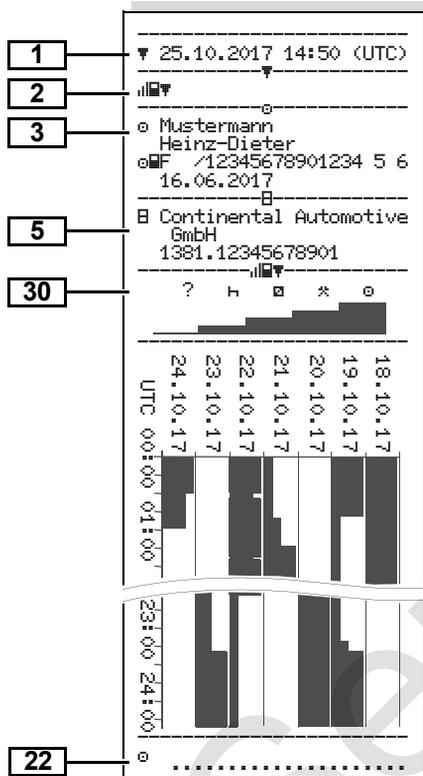

► Wykres v

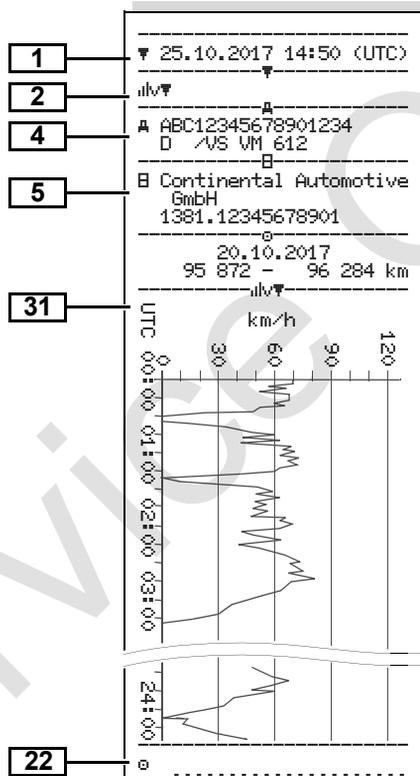

► Wykres stanu D1/D2 *

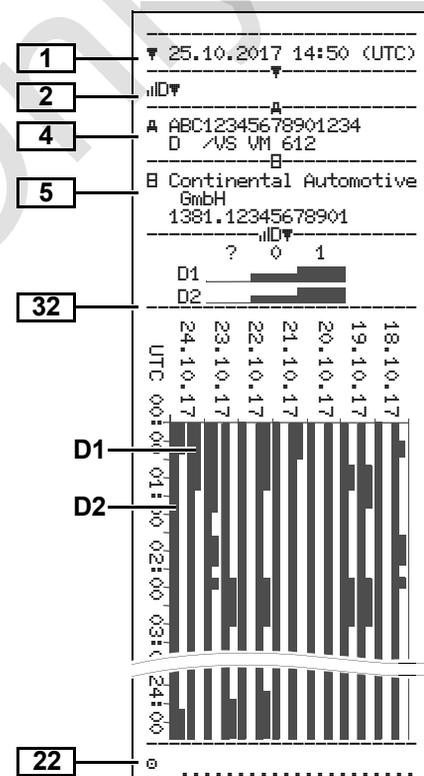

► Profile prędkości *

1	▼ 27.11.2017 17:05 (UTC)
2	%v▼
3	♠ Spedition Mustermüller ♠D /12341234123412 3 4
4	A ABC12345678901234 D /VS VM 612
	○
	25.11.2017 00:00 25.11.2017 06:17 --- km/h
	112 <=v< 221 00h0v
23	○ Mustermann Heinz-Dieter 25.11.2017 18:37 26.11.2017 00:00
	--- km/h
24	0 <=v< 1 05h02 1 <=v< 10 00h01 10 <=v< 16 00h02 16 <=v< 24 00h04 24 <=v< 32 00h05 32 <=v< 40 00h05 40 <=v< 48 00h04 48 <=v< 56 00h00 56 <=v< 64 00h00 64 <=v< 72 00h00 72 <=v< 80 00h00 80 <=v< 88 00h00 88 <=v< 96 00h00 96 <=v< 104 00h00 104 <=v< 112 00h00 112 <=v< 221 00h00
22	○

► Profile prędkości obrotowej *

1	▼ 27.11.2017 17:05 (UTC)
2	%n▼
3	♠ Spedition Mustermüller ♠D /12341234123412 3 4
4	A ABC12345678901234 D /VS VM 612
	○
	25.11.2017 00:00 25.11.2017 06:17 --- rpm
	3281 <=n< * 00h0v
23	○ Mustermann Heinz-Dieter 25.11.2017 18:37 26.11.2017 00:00
	--- rpm
25	0 <=n< 1 05h02 1 <=n< 234 00h00 234 <=n< 469 00h00 469 <=n< 703 00h00 703 <=n< 938 00h00 938 <=n< 1172 00h00 1172 <=n< 1406 00h03 1406 <=n< 1641 00h03 1641 <=n< 1875 00h04 1875 <=n< 2109 00h09 2109 <=n< 2344 00h02 2344 <=n< 2578 00h00 2578 <=n< 2812 00h00 2812 <=n< 3047 00h00 3047 <=n< 3281 00h00 3281 <=n< * 00h00
22	○

► Wydruk w czasie lokalnym

33	!!! No local printout!!!
34	⊕+ 25.11.2017 01:00 ⊕+ 26.11.2017 01:00 UTC +01h00
35	▼ 26.11.2017 15:55 (LOC)
36	24h▼
	○
	○ Rosenz Winfried ⊕DK /45678901234567 7 8 04.01.2018
	A ABC12345678901234 D /VS VM 612
	B Continental Automotive GmbH 1381.12345678901
	T NFZ-Profi Service & Ve rtrieb TMD /87654321087654 3 2 T 02.04.2016
	⊕D /12345678901234 5 6 ⊕ 11.11.2017 12:11 ▼

■ Objąsnienia do przykłądów wydruków

 Istnieje możliwość umieszczenia na wydruku własnego znaku firmowego.

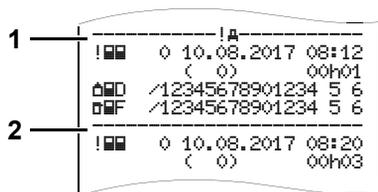

Każdy wydruk składa się z zestawienia różnych bloków danych, które rozpoczynają się od identyfikatora bloku (1).

Blok danych składa się z jednego lub więcej zapisów danych, oddzielonych identyfikatorem zapisu danych (2).

Bezpośrednio po identyfikatorze bloku nigdy nie jest drukowany identyfikator zapisu danych!

► Legenda do bloków danych

1	Data i godzina sporządzenia wydruku w czasie UTC
2	Rodzaj wydruku: 24h = wydruk dzienny z karty kierowcy !x = zdarzenia / zakłócenia z karty kierowcy 24hA = wydruk dzienny z tachografu DTCO 1381 !xA = zdarzenia / zakłócenia z tachografu DTCO 1381 >> = przekroczenia prędkości Dodatkowo drukowana jest ustawiona wartość prawnie dopuszczalnej prędkości maksymalnej. T = dane techniczne ! = aktywności kierowcy !lw = wykres v Wydruki opcjonalne: !D = wykres stanu D1/D2 * %v = profile prędkości * %n = profile prędkości obrotowej *

3	Informacje o posiadaczu karty włożonej do czytnika: □ = kontroler ⊞ = kierowca Ń = firma T = serwis / stacja kontrolna • nazwisko • imię • dane identyfikacyjne karty • termin ważności karty W przypadku kart nie wystawionych na konkretną osobę zamiast nazwiska drukowana jest nazwa organu kontrolnego, firmy lub stacji obsługi.
3a	Informacje o posiadaczu następczej karty
4	Dane identyfikacyjne pojazdu: • numer identyfikacyjny pojazdu (VIN) • państwo członkowskie dopuszczające pojazd do ruchu oraz numer rejestracyjny
5	Dane identyfikacyjne tachografu: • producent tachografu • numer fabryczny tachografu DTCO 1381

6	Ostatnia kalibracja tachografu: <ul style="list-style-type: none"> • nazwa stacji obsługi • dane identyfikacyjne karty serwisowej • data kalibracji
7	Ostatnia kontrola: <ul style="list-style-type: none"> • dane identyfikacyjne karty kontrolnej • data, godzina i rodzaj kontroli ☐ = pobranie danych z karty kierowcy ⚡ = pobranie danych z tachografu DTCO 1381 ⚡ = drukowanie ☐ = wyświetlanie danych
8	Lista wszystkich aktywności kierowcy w kolejności ich występowania: <ul style="list-style-type: none"> • dzień kalendarzowy wydruku i licznik obecności (liczba dni, w których użyto karty)
8a	? = Czas, w którym karta nie była włożona: <ul style="list-style-type: none"> • ręcznie wpisana czynność po włożeniu karty kierowcy, piktogram, początek i czas trwania.

8b	Włożenie karty kierowcy do czytnika (1 lub 2): <ul style="list-style-type: none"> • państwo członkowskie dopuszczające pojazd do ruchu oraz numer rejestracyjny • stan licznika kilometrów w chwili włożenia karty
8c	Aktywności z karty kierowcy: <ul style="list-style-type: none"> • początek i czas trwania oraz stan prowadzenia pojazdu ☐☐ = tryb zespołowy
8d	Specyficzne warunki: <ul style="list-style-type: none"> • godzina wpisu oraz piktogram, na przykładzie: transport promem lub koleją
8e	Wyjęcie karty kierowcy: <ul style="list-style-type: none"> • stan licznika kilometrów oraz długość przebytej drogi od czasu ostatniego włożenia karty
8f	Uwaga: Możliwa jest niespójność w rejestracji danych, ponieważ dany dzień jest dwukrotnie zapisany na karcie tachografu.

8g	Aktywność niezakończona: <ul style="list-style-type: none"> • podczas drukowania z włożoną kartą kierowcy czas trwania aktywności i podsumowania dnia mogą być niekompletne.
8h	Na rozpoczęcie dnia był włączony specyficzny warunek "Poza obszarem".
9	Początek listy wszystkich aktywności kierowców zapisanych w tachografie DTCO 1381: <ul style="list-style-type: none"> • dzień kalendarzowy wydruku • stan licznika kilometrów o godz. 00:00 oraz o godz. 23:59
10	Spis chronologiczny wszystkich aktywności z czytnika 1
10a	Czas, w którym karta kierowcy znajdowała się w czytniku 1: <ul style="list-style-type: none"> • stan licznika kilometrów na początku tego okresu • ustawiona aktywność (aktywności) w tym okresie • stan licznika kilometrów w chwili zakończenia tego okresu i długość przebytej drogi

10b	<p>Włożenie karty kierowcy:</p> <ul style="list-style-type: none"> • nazwisko kierowcy • imię kierowcy • dane identyfikacyjne karty • termin ważności karty
10c	<ul style="list-style-type: none"> • państwo członkowskie dopuszczające poprzedni pojazd do ruchu oraz numer rejestracyjny poprzedniego pojazdu • data i godzina wyjęcia karty z poprzedniego pojazdu
10d	<ul style="list-style-type: none"> • stan licznika kilometrów w chwili włożenia karty kierowcy M = dokonano wpisu manualnego.
10e	<p>Lista aktywności:</p> <ul style="list-style-type: none"> • piktogram aktywności, początek i czas trwania oraz stan prowadzenia pojazdu ☞☞ = tryb zespołowy

10f	<p>Wpis specyficznych warunków:</p> <ul style="list-style-type: none"> • Godzina wpisu oraz piktogram warunku ⚓ = transport promem lub pociągiem ⌚ = początek (urządzenie rejestrujące nie jest wymagane) +⌚ = koniec
10g	<p>Wyjęcie karty kierowcy:</p> <ul style="list-style-type: none"> • stan licznika kilometrów i długość przebytej drogi
10h	<p>Spis chronologiczny wszystkich aktywności z czytnika 2</p>
10i	<p>Na rozpoczęcie dnia był włączony specyficzny warunek "Poza obszarem".</p>
11	<p>Podsumowanie dnia</p>
11a	<p>Wpisane miejsca:</p> <ul style="list-style-type: none"> • ⚓ = godzina rozpoczęcia zmiany z podaniem kraju i ewentualnie regionu • ⚓ = godzina zakończenia zmiany z podaniem kraju i ewentualnie regionu • stan licznika kilometrów przebytych przez pojazd

11b	<p>Podsumowanie okresów, w których karta kierowcy nie znajdowała się w czytniku 1:</p> <ul style="list-style-type: none"> • wpisane miejsca (kraj / region) w porządku chronologicznym (na przykładzie brak wpisu) • bilans aktywności z czytnika 1
11c	<p>Podsumowanie okresów "brak karty" w czytniku 2:</p> <ul style="list-style-type: none"> • wpisane miejsca (kraj / region) w porządku chronologicznym (na przykładzie brak wpisu) • bilans aktywności z czytnika 2
11d	<p>Podsumowanie dnia w formie bilansu aktywności z karty kierowcy:</p> <ul style="list-style-type: none"> • łączny czas jazdy i długość przebytej drogi • łączny czas pracy i dyspozycyjności • łączny czas odpoczynku i nieznannej aktywności • łączny czas działalności zespołowej

11e	<p>Podsumowanie aktywności, w porządku chronologicznym dla każdego kierowcy (kumulacja z obu czytników):</p> <ul style="list-style-type: none"> • nazwisko, imię i dane identyfikacyjne karty kierowcy •  = godzina rozpoczęcia zmiany z podaniem kraju i ewentualnie regionu •  = godzina zakończenia zmiany z podaniem kraju i ewentualnie regionu • aktywności danego kierowcy: łączny czas jazdy i długość przebytej drogi, łączny czas pracy i łączny czas dyspozycyjności, łączny czas odpoczynku, łączny czas działalności zespołowej.
12	<p>Lista ostatnich pięciu zapisanych zdarzeń lub zakłóceń na karcie kierowcy.</p>
12a	<p>Lista wszystkich zapisanych zdarzeń na karcie kierowcy, uporządkowana według rodzaju usterki i daty.</p>

12b	<p>Lista wszystkich zapisanych zakłóceń na karcie kierowcy, uporządkowana według rodzaju usterki i daty.</p>
12c	<p>Zapis zdarzenia lub zakłócenia.</p> <p><i>wiersz 1:</i></p> <ul style="list-style-type: none"> • piktogram zdarzenia lub zakłócenia • data i godzina rozpoczęcia zdarzenia lub zakłócenia <p><i>wiersz 2:</i></p> <p>zdarzenia dotyczące naruszenia zabezpieczeń są klasyfikowane za pomocą dodatkowego kodu</p> <p>➔ <i>Patrz "Przyczyny zapisu zdarzeń i zakłóceń" na stronie 116.</i></p> <ul style="list-style-type: none"> • czas trwania zdarzenia lub zakłócenia <p><i>wiersz 3:</i></p> <ul style="list-style-type: none"> • państwo członkowskie dopuszczające pojazd do ruchu oraz numer rejestracyjny pojazdu, w którym wystąpiły zdarzenia lub zakłócenia.

13	<p>Lista ostatnich pięciu zapisanych lub nadal aktywnych zdarzeń/ zakłóceń w tachografie DTCO 1381.</p>
13a	<p>Lista wszystkich zapisanych lub trwających zdarzeń w tachografie DTCO 1381.</p>
13b	<p>Lista wszystkich zapisanych lub trwających zakłóceń w tachografie DTCO 1381.</p>
13c	<p>Zapis zdarzenia lub zakłócenia.</p> <p><i>wiersz 1:</i></p> <ul style="list-style-type: none"> • piktogram zdarzenia lub zakłócenia • kod przyczyny zapisu. <p>➔ <i>Patrz "Przyczyny zapisu zdarzeń i zakłóceń" na stronie 116.</i></p> <ul style="list-style-type: none"> • data i godzina rozpoczęcia zdarzenia lub zakłócenia

13c	<p>wiersz 2:</p> <ul style="list-style-type: none"> • zdarzenia dotyczące naruszenia zabezpieczeń są klasyfikowane za pomocą dodatkowego kodu ➔ <i>Patrz "Kodowanie dokładniejszego opisu" na stronie 118.</i> • liczba podobnych zdarzeń zaistniałych w tym dniu ➔ <i>Patrz "Liczba podobnych zdarzeń" na stronie 117.</i> • czas trwania zdarzenia lub zakłócenia <p>wiersz 3:</p> <ul style="list-style-type: none"> • dane identyfikacyjne kart kierowcy włożonych na początku lub końcu zdarzenia lub zakłócenia (maksymalnie cztery wpisy) • "■----" pojawia się, gdy nie jest włożona żadna karta kierowcy.
------------	---

14	<p>Dane identyfikacyjne tachografu:</p> <ul style="list-style-type: none"> • producent tachografu • adres producenta tachografu • numer fabryczny • numer świadectwa zatwierdzenia typu • numer seryjny • rok produkcji • wersja i data instalacji oprogramowania rezydentnego
15	<p>Dane identyfikacyjne przetwornika:</p> <ul style="list-style-type: none"> • numer seryjny • numer świadectwa zatwierdzenia typu • Data pierwszej instalacji (pierwsze połączenie z tachografem DTCO 1381)
16	<p>Dane kalibracji</p>

16a	<p>Lista danych kalibracji (w zapisach danych):</p> <ul style="list-style-type: none"> • nazwa i adres stacji serwisowej • dane identyfikacyjne karty serwisowej • termin ważności karty serwisowej
16b	<p>Data i przyczyna kalibracji:</p> <p>1 = aktywacja; zapis znanych danych kalibracji w chwili aktywacji</p> <p>2 = pierwsza instalacja; pierwsze dane kalibracji po aktywacji tachografu DTCO 1381</p> <p>3 = instalacja po naprawie – urządzenie wymienne; pierwsze dane kalibracji w obecnym pojeździe</p> <p>4 = kontrola okresowa; dane kalibracji kontroli</p> <p>5 = wprowadzenie numeru rejestracyjnego przez firmę</p> <p>6 = wyłączenie IMS</p>

16b	<ul style="list-style-type: none"> • numer identyfikacyjny pojazdu (VIN) • państwo członkowskie dopuszczające pojazd do ruchu oraz numer rejestracyjny pojazdu • w = współczynnik charakterystyczny pojazdu • k = ustawiona stała tachografu DTCO 1381 do dopasowania prędkości • 1 = skuteczny obwód toczny kół • \oplus = rozmiar ogumienia • \rightarrow = Dopuszczalna prędkość maksymalna • stary i nowy stan licznika kilometrów
17	Ustawienia czasu
17a	<p>Lista wszystkich dostępnych danych o ustawieniu czasu: (w zapisach danych)</p> <ul style="list-style-type: none"> • data i godzina, stara • data i godzina, zmieniona

17a	<ul style="list-style-type: none"> • nazwa stacji serwisowej, w której ustawiono czas • adres stacji serwisowej • dane identyfikacyjne karty serwisowej dane identyfikacyjne karty serwisowej • termin ważności karty serwisowej <p>Wskazówka: z drugiego zapisu danych wynika, że ustawiony czas UTC został skorygowany przez autoryzowaną stację obsługi.</p>
18	<p>Najnowsze zarejestrowane zdarzenie i zakłócenie:</p> <ul style="list-style-type: none"> • ! = najnowsze zdarzenie, data i godzina • \times = najnowsze zakłócenie, data i godzina
19	<p>Informacje z kontroli "przekroczenia prędkości":</p> <ul style="list-style-type: none"> • data i godzina ostatniej kontroli • data i godzina pierwszego przekroczenia prędkości od czasu ostatniej kontroli oraz liczba następujących przekroczeń prędkości

20	Pierwsze przekroczenia prędkości po ostatniej kalibracji
20a	5 największych przekroczeń prędkości z ostatnich 365 dni
20b	10 ostatnich zarejestrowanych przekroczeń prędkości Przy czym na każdy dzień zapisywane jest największe przekroczenie prędkości.
20c	<p>Wpisy o przekroczeniach prędkości (w porządku chronologicznym według najwyższej średniej prędkości):</p> <ul style="list-style-type: none"> • data, godzina i czas trwania przekroczenia • Najwyższa i średnia prędkość przekroczenia, liczba podobnych zdarzeń zaistniałych w tym dniu • nazwisko kierowcy • imię kierowcy • dane identyfikacyjne karty kierowcy <p>Wskazówka: jeśli w bloku nie występuje zapis przekroczenia prędkości wyświetla się "\rightarrow----".</p>

21	<p>Okresy z aktywowaną obsługą zdalną:</p> <ul style="list-style-type: none"> ☞+ = data i godzina rozpoczęcia +☞ = data i godzina zakończenia <p>Wskazówka: Rejestracja odbywa się osobno dla kierowcy 1 i kierowcy 2. Na wydruku będą wykazane czasy obu kierowców, również wtedy, gdy są one jednakowe.</p>
22	<p>Wpisy własnoręczne:</p> <ul style="list-style-type: none"> ☞+ = miejscowość przeprowadzenia kontroli ☞ = podpis kontrolera ☞+ = data i godzina rozpoczęcia +☞ = data i godzina zakończenia ☞ = podpis kierowcy

23	<p>Informacja o posiadaczu karty, którego dotyczy zarejestrowany profil:</p> <ul style="list-style-type: none"> • nazwisko kierowcy • imię kierowcy • dane identyfikacyjne karty <p>Wskazówka: Brak danych o posiadaczu karty oznacza, brak kraty kierowcy w czytniku 1.</p> <ul style="list-style-type: none"> • data i godzina rozpoczęcia rejestracji profilu • data i godzina zakończenia rejestracji profilu <p>Nowe profile są generowane:</p> <ul style="list-style-type: none"> • w wyniku włożenia / wyjęcia karty tachografu z czytnika 1 • w wyniku zmiany dnia • w wyniku korekty czasu UTC • w wyniku przerwy w zasilaniu
----	--

24	<p>Rejestracja profili prędkości:</p> <ul style="list-style-type: none"> • lista zdefiniowanych przedziałów prędkości oraz czas trwania prędkości z tego przedziału • przedział: $0 \leq v < 1$ = pojazd nie porusza się <p>Profil prędkości podzielony jest na 16 przedziałów. Poszczególne przedziały można indywidualnie ustawić podczas instalacji.</p>
25	<p>Rejestracja profili prędkości obrotowej:</p> <ul style="list-style-type: none"> • lista zdefiniowanych przedziałów prędkości obrotowej silnika oraz czas trwania prędkości z tego przedziału • przedział: $0 \leq n < 1$ = silnik jest wyłączony • przedział: $3281 \leq n < x$ = górna wartość przedziału jest nieograniczona <p>Profil prędkości obrotowej podzielony jest na 16 przedziałów. Poszczególne przedziały można indywidualnie ustawić podczas instalacji.</p>

26	Specyficzne dane producenta: <ul style="list-style-type: none"> • numer wersji modułu oprogramowania aktualizującego (SWUM)
27	Konfiguracja "niezależnego sygnału ruchu" <ul style="list-style-type: none"> • ČÄH: Magistrala danych 1 lub 2 pojazdu • Source: Źródła sygnału; speed (prędkość) = układ ABS / wheel = prędkość obrotowa koła / odometer (GPS) = urządzenie GPS • Gain: Współczynnik przeliczeniowy służący do wyrównania jednostki pomiędzy "niezależnym źródłem sygnału" a sygnałem przetwornika. • Factor: Współczynnik służący do dopasowania do sygnału przetwornika.

28	Informacje dotyczące zainstalowanego czujnika: <ul style="list-style-type: none"> • OK: Podłączony czujnik (KITAS2+) spełnia wymagania 161a (RK(UE) nr 1266/2009). • ?: Czujnik musi być sprawdzony ręcznie w autoryzowanym punkcie obsługi.
29	Numer etykiety zabezpieczającej na obudowie DTCO 1381.
30	Zapis aktywności: <ul style="list-style-type: none"> • legenda symboli • od wybranego dnia następuje wykres aktywności ostatnich 7 dni kalendarzowych.
31	Zapis przebiegu prędkości w wybranym dniu.

32	Zapis dodatkowych grup roboczych, np. niebieskich świateł błyskowych, syreny ostrzegawczej itp.: <ul style="list-style-type: none"> • legenda symboli • od wybranego dnia następuje wykres wejść stanu D1/D2 ostatnich 7 dni kalendarzowych.
33	Uwaga: Brak dozwolonego wydruku! Zgodnie z rozporządzeniem (np. obowiązek przechowywania) wydruk w czasie lokalnym jest nieważny!
34	Okres wydruku w czasie lokalnym: <ul style="list-style-type: none"> • ☉ = Początek zapisu • ☿ = Koniec zapisu • UTC +01h00 = Różnica między czasem UTC a czasem lokalnym.
35	Data i godzina sporządzenia wydruku w czasie lokalnym (LOC).
36	Rodzaj wydruku np. "24h☐☐" w czasie lokalnym "☐☐".

■ Przyczyny zapisu zdarzeń i zakłóceń

W każdym przypadku wystąpienia zdarzenia lub zakłócenia tachograf DTCO 1381 rejestruje i zapisuje dane zgodnie z ustalonymi regułami.

	☐F /12345678901234 5 6
	☐B /22335578901234 1 2
1	→→ 4 15.10.2017 11:10 (45) 00h30
2	☐DK /45678901234567 7 8
	☐F /12345678901234 5 6

(1) przyczyna zapisu danych

(2) liczba podobnych zdarzeń zaistniałych w tym dniu

Przyczyna zapisu (1) informuje, dlaczego zostało zarejestrowane zdarzenie lub zakłócenie. Zdarzenia tego samego rodzaju, które zaistniały wielokrotnie w tym dniu, pojawiają się w pozycji (2).

► Kod przyczyny zapisu

Zestawienie znajdujące się obok przedstawia zdarzenia i zakłócenia uporządkowane według rodzaju błędu (przyczyny) oraz odpowiadające im kody:

Zdarzenia		
<i>piktogram / przyczyna</i>		<i>kod</i>
!☐☐	konflikt kart ²⁾	0
!☐☐	jazda bez ważnej karty ²⁾	1 / 2 / 7
!☐☐	włożenie podczas jazdy	3
!☐☐	karta nie zamknięta	0
→→	przekroczenie prędkości ²⁾	4 / 5 / 6
!⚡	brak zasilania	1 / 2 / 7
!⚡	awaria nadajnika	1 / 2 / 7
!☐☐	konflikt ruchu ²⁾	1 / 2
!☐	naruszenie zabezpieczeń	0
!☐☐	zachodzenie na siebie czasów ¹⁾	–
!☐	karta nieważna ³⁾	–

Zakłócenia

<i>piktogram / przyczyna</i>		<i>kod</i>
×☐	awaria karty	0
×☐	usterka wewnętrzna	0 / 6
×☐	zakłócenie w drukarce	0 / 6
×☐	zakłócenie w wyświetlaczu	0 / 6
×☐	zakłócenia podczas pobierania danych	0 / 6
×⚡	awaria nadajnika	0 / 6

1) To zdarzenie zapisywane jest tylko na karcie kierowcy.

2) To zdarzenie/zakłócenie zapisywane jest tylko w tachografie DTCO 1381.

3) Tego zdarzenia tachograf DTCO 1381 nie zapisuje w pamięci.



Znaczenie kodów przyczyn

- 0 = jedno z 10 najnowszych zdarzeń lub zakłóceń
- 1 = najdłuższe zdarzenie, z jednego z ostatnich 10 dni, w którym wystąpiło zdarzenie
- 2 = jedno z 5 najdłuższych zdarzeń w ostatnich 365 dniach
- 3 = ostatnie zdarzenie, z jednego z ostatnich 10 dni, w którym wystąpiło zdarzenie
- 4 = najpoważniejsze zdarzenie, z jednego z ostatnich 10 dni, w którym wystąpiło zdarzenie
- 5 = jedno z 5 najpoważniejszych zdarzeń w ostatnich 365 dniach
- 6 = pierwsze zdarzenie lub pierwsze zakłócenie po ostatniej kalibracji
- 7 = aktywne zdarzenie lub trwające zakłócenie

Liczba podobnych zdarzeń

- 0 = zapisywanie "liczby podobnych zdarzeń" nie jest konieczne w przypadku tego zdarzenia
- 1 = tego dnia zaistniało zdarzenie tego rodzaju
- 2 = tego dnia zaistniały dwa zdarzenia tego rodzaju i tylko jedno zostało zapisane
- n = tego dnia zaistniało "n" zdarzeń tego rodzaju i tylko jedno zostało zapisane

► Kodowanie dokładniejszego opisu

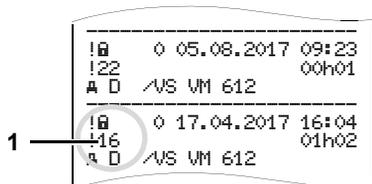

Zdarzenia, które dotyczą naruszenia zabezpieczeń "!" klasyfikowane są za pomocą dodatkowego kodu (1).

Próby naruszenia zabezpieczeń w tachografie DTCO 1381

- 10 = brak dalszych informacji
- 11 = nieudane sprawdzenie autentyczności nadajnika
- 12 = błąd autentyczności karty kierowcy
- 13 = nieupoważniona zmiana nadajnika
- 14 = błąd integralności danych; brak gwarancji autentyczności danych na karcie kierowcy

- 15 = błąd integralności danych; brak gwarancji autentyczności zapisanych danych użytkownika
- 16 = wewnętrzny błąd w transmisji danych
- 18 = manipulacja przy sprzęcie

Próby naruszenia zabezpieczeń w nadajniku

- 20 = brak dalszych informacji
- 21 = nieudane sprawdzenie autentyczności
- 22 = błąd integralności danych; brak gwarancji autentyczności danych pamięci
- 23 = wewnętrzny błąd w transmisji danych
- 24 = nieuprawnione otworenie obudowy
- 25 = manipulacja przy sprzęcie

■ Indeks

A			
Akcesoria	124	papieru	16
B		Przycisk odryglowujący	16
Brak papieru	50	Wyświetlacz	15
Brak zasilania	21	F	
C		Funkcje menu	51
Czas UTC	92	Brak dostępu do danych	62
Przeliczenie na czas UTC	92	Brak dostępu do menu	62
D		Nawigacja po funkcjach menu	61
Dane techniczne	94	Przy nieruchomym pojeździe	52
DTCO 1381	94	Ustawianie języka	53
Rolka papieru	94	Wpis - kierowca 1 / kierowca 2	66
Definicje	8	Wpis - pojazd	68
Kierowca 1	8	Wydruk - kierowca 1 / kierowca 2	63
Kierowca 2	8	Wydruk - pojazd	64
E		Wyjście z menu	62
EC Declaration of Conformity	127	Wyświetlacz - kierowca 1 / kierowca 2	71
Elementy obsługi	14	Wyświetlacz - pojazd	72
Czytnik 1	15	Wyświetlanie czasów z karty kierowcy	53
Czytnik 2	16	Wywołanie funkcji menu	52
Interfejs do pobierania danych	15	Funkcji dodatkowych	
Klawisze kierowcy-1	15	Kod licencyjny	70
Klawisze menu	15	I	
Krawędź do odrywania taśmy		Informacje ogólne	7
		Elementy typograficzne	8
		Regulacje prawne	10
		Używanie kart tachografu	12
		Interfejs do pobierania danych	16
		Podłączenie laptopa do interfejsu pobierania danych	29
		K	
		Karta firmy	89
		Dane na karcie firmy	91
		Funkcje karty firmy	26
		Funkcje menu w trybie pracy "Firma"	26
		Wkładanie karty firmy	27
		Wprowadzenie numeru rejestracyjnego	28
		Wyjmowanie karty firmy	30
		Karta kierowcy	89
		Dane na karcie kierowcy	91
		Wkładanie karty kierowcy	32
		Wyjmowanie karty kierowcy	43
		Karty do tachografu	89
		Automatyczne wysunięcie karty	89
		Czyszczenie kart tachografu	12
		Karta firmy	89
		Karta kierowcy	89
		Karta kontrolna	89
		Karta serwisowa	89
		Prawa dostępu do danych	

zapisanych na kartach tachografu ...	90	Wskazanie przy aktywności "Czas pracy"	58	Transmisja danych	42
Ryglowanie kart tachografu	89	Wskazanie stanu	59	Przykłady wydruków	101
Używanie kart tachografu	12	N		Aktywności kierowcy	106
Kod licencyjny	70	Nawigacja po menu po wyjęciu karty kierowcy z czytnika	44	Dane techniczne	105
Kody krajów	99	Niebezpieczeństwo wybuchu	9, 29, 42	Objaśnienia	108
Oznaczenia regionów	100	Niebezpieczeństwo wypadku	74	Profile prędkości	107
Kombinacje piktogramów	97	Niedostateczne lub nadmierne napięcie	21	Profile prędkości obrotowej	107
Komunikaty	73	O		Przekroczeń prędkości	105
Potwierdzanie komunikatów	75	Obsługa (pierwsze kroki)	17	Wydruk dzienny z karty kierowcy ...	101
Wyświetlenie komunikatu	74	Dotyczy kierowcy	17	Wydruk dzienny z pojazdu	103
Konserwacja i pielęgnacja	93	Dotyczy przedsiębiorcy	17	Wydruk w czasie lokalnym	107
Czyszczenie tachografu		Obsługa zdalna	67	Wykres stanu D1/D2	106
DTCO 1381	93	Ostrzeżenie czasu jazdy	80	Wykres v	106
Naprawa / wymiana	93	P		Zdarzenia / zakłócenia z karty kierowcy	102
Obowiązek kontroli okresowych tachografu	93	Piktogramy	96	Zdarzenia / zakłócenia z pojazdu ...	104
L		Pobieranie danych	29	Przyrząd wskazujący	75
Licznik VDO Counter *	55	Klucz pobierania danych	29	R	
Struktura wskazań licznika		Oprogramowanie	29, 42, 46	Regulacje prawne	10
VDO Counter	55	Transmisja danych	29	Obowiązki kierowcy	10
Wartość dzienna	58	Pobieranie danych z karty kierowcy		Obowiązki przedsiębiorcy	11
wartości tygodniowych	58	Klucz pobierania danych	42	Przechowywanie wydruków	11
Wskazania przy aktywności "Przerwa"	57	Podłączenie laptopa do interfejsu pobierania danych	42	Rejestrowanie pozycji pojazdu	70
Wskazania w czasie jazdy	56			S	
				Standardowe wskazanie tachografu ...	19
				Struktura menu	60

T			
Tryby pracy	88	Wpis rozpoczęcia transportu promem / koleją	68
Tryb pracy "Firma"	25	Wpisywanie kraju rozpoczęcia zmiany	66
Tryb pracy Praca	31	Wpisywanie kraju zakończenia zmiany	66
U		Wprowadzanie Out start / koniec	68
Ustawianie aktywności	40	Wpisy manualne	32
Automatyczne ustawianie aktywności po włączeniu/ wyłączeniu zapłonu	40	Dodanie aktywności "Czas odpoczynku"	37
Ustawianie automatyczne	40	Dopisywanie aktywności na początku zmiany roboczej	39
Ustawianie ręczne	40	Kontynuacja zmiany roboczej	38
Własnoręczne nanoszenie aktywności	41	Możliwości korekty	35
Ustawianie języka	53	Podstawowy sposób postępowania ..	33
Usunięcie zablokowania papieru	50	Przerwanie procedury wpisywania ..	36
Usuwanie odpadów	93	Wpisy dotyczące kraju	35
V		Wprowadzenie numeru rejestracyjnego	28
VDO GeoLoc *	18, 91	Wskazania wyświetlacza - warianty ..	18
W		Brak aktywacji	20
Wersja ADR	14	Niedostateczne lub nadmierne napięcie	21
Oznaczenia na pojeździe	14	Poza obszarem obowiązywania rozporządzenia UE	20
Różnice w funkcjach	16	Standardowe wskazania podczas jazdy	19
Wpis	66	Sygnalizacja po włączeniu silnika ..	19
Korygowanie czasu UTC	69	Transport promem lub koleją	21
Ustawianie czasu lokalnego	69	Tryb czuwania	18
		VDO GeoLoc *	18
		Wyświetlanie danych przy nieruchomym pojeździe	20
		Wyświetlanie komunikatów	20
		Wskazówki dotyczące obsługi	81
		Wskazówki ogólne	
		Niebezpieczeństwo obrażeń	9
		Niebezpieczeństwo wybuchu	9
		Niebezpieczeństwo wypadku	9
		Zasady użytkowania tachografu DTCO 1381	9
		Wydruk aktywności	63
		Wydruk danych	49
		Przerwanie drukowania	49
		Szczególne sytuacje podczas drukowania	50
		Uruchomienie wydruku	49
		Wydruk danych dnia z karty kierowcy	63
		Wydruk danych dnia z pamięci masowej tachografu	64
		Wydruk danych technicznych	64
		Wydruk profili prędkości	65
		Wydruk profili prędkości obrotowej	65
		Wydruk przekroczeń prędkości	64
		Wydruk wejścia stanu D1/D2	65

Wydruk wykresu v	65
Wydruk zdarzeń z karty kierowcy	63
Wydruk zdarzeń z pamięci masowej tachografu	64
Wyrejestrowanie firmy	30
Wyświetlanie numeru karty firmy	72

Z

Zakładanie rolki papieru	48
Zakłócenia	78
Zarejestrowanie firmy	27
Zarządzanie czasem	92
Zdarzenia	76
Zmiana kierowcy / pojazdu	45
Dokumenty wymagające przechowywania	46
Tryb kombinowany	45

■ Automatyczne ustawianie aktywności po włączeniu/wyłączeniu zapłonu

Aktywność ustawiana automatycznie ...

... po włączeniu zapłonu

<input type="checkbox"/>	Przerwa / odpoczynek	Kierowca 1
<input type="checkbox"/>	Inny czas pracy	
<input checked="" type="checkbox"/>	Czas dyspozycyjności	
<input type="checkbox"/>	Bez zmian	
<hr/>		
<input type="checkbox"/>	Przerwa / odpoczynek	Kierowca 2
<input type="checkbox"/>	Inny czas pracy	
<input checked="" type="checkbox"/>	Czas dyspozycyjności	
<input type="checkbox"/>	Bez zmian	

... po wyłączeniu zapłonu

<input type="checkbox"/>	Przerwa / odpoczynek	Kierowca 1
<input type="checkbox"/>	Inny czas pracy	
<input checked="" type="checkbox"/>	Czas dyspozycyjności	
<input type="checkbox"/>	Bez zmian	
<hr/>		
<input type="checkbox"/>	Przerwa / odpoczynek	Kierowca 2
<input type="checkbox"/>	Inny czas pracy	
<input checked="" type="checkbox"/>	Czas dyspozycyjności	
<input type="checkbox"/>	Bez zmian	

Uwaga!

Przez producenta pojazdu mogą być zaprogramowane już zdefiniowane ustawienia aktywności po włączeniu/wyłączeniu zapłonu!

Ustawione funkcje proszę zaznaczyć "✓" w tabeli.

 Podczas używania funkcji "Wpisy manualne" (dodanie aktywności na karcie kierowcy) opcja ta jest nieczynna! Po włączeniu/wyłączeniu zapłonu nie odbywa się zmiana aktywności!

Automatyczne ustawienie po włączeniu/wyłączeniu zapłonu widoczne jest tylko przy standardowym wskazaniu

tachografu (a). Aktywność miga przez ok. 5 sekund, następnie ponownie wyświetlane jest poprzednie wskazanie.

➔ *Szczegółowe informacje dotyczące ustawienia standardowego patrz "Ustawianie aktywności" od strony 40.*

Dane tachografu DTCO 1381

Typ:

Nr:

Rok:

Data ustawienia: _____

Podpis: _____

A

■ Akcesoria

▶ Klucz DLKPro Download Key



Przy pomocy klucza DLKPro Download Key możliwe jest przepisowe pobieranie i archiwizowanie danych z tachografu DTCO 1381 oraz z karty kierowcy. Numer katalogowy: **A2C59515252** z aktywacją czytnika kart.

▶ DLKPro TIS-Compact



DLKPro TIS-Compact umożliwia przepisowe pobieranie, archiwizowanie i wizualizowanie danych z tachografu DTCO 1381 oraz z karty kierowcy.

Numer katalogowe:

- Europa – **A2C59515262** z aktywacją czytnika kart
- Francja – **A2C59516565** z aktywacją czytnika kart

▶ DTCO® SmartLink



DTCO SmartLink służy jako bezprzewodowe połączenie tachografu DTCO 1381 z urządzeniem wyposażonym w funkcję Bluetooth (np. smartfon)

Numer katalogowy DTCO SmartLink Pro dla systemu iOS oraz Android: **1981-2000000101**

▶ DTCO® GeoLoc



DTCO GeoLoc służy do rejestrowania w DTCO 1381 danych pozycji pojazdu.

Numer katalogowy: **A2C59517076**

▶ DLD® Short Range II oraz DLD® Wide Range II



Przy pomocy DLD Short Range II oraz DLD Wide Range II możliwe jest przekazywanie pobranych danych przez sieć WLAN lub GPRS do systemu zarządzania flotą lub do programu analizy danych.

Numer katalogowe:

- DLD Short Range II – **A2C59516619**
- DLD Wide Range II – **A2C59516626**

► Karty czyszczące i ściereczki czyszczące



Karty czyszczące służą do czyszczenia czytników tachografu DTCO 1381, natomiast ściereczki czyszczące przeznaczone są do czyszczenia kart kierowcy i/lub kart firmy.

Numery katalogowe:

- Karty czyszczące – **A2C59513382** (12 kart)
- Ściereczki czyszczące – **A2C59511849** (12 ściereczek)
- Ściereczki czyszczące (komplet) – **A2C59511838** (6 kart / 6 ściereczek)

■ Notatka

A

Service Only!

EG-Konformitätserklärung EC Declaration of Conformity

Nr. HOM_004

Wir erklären hiermit als Hersteller, dass die nachstehend beschriebene Einrichtung die Anforderungen der Richtlinie Nr. 1994/9EG vom 23. März 1994 (bis 19. April 2016) und Richtlinie 2014/34/EU (ab 20. April 2016) für Geräte und Schutzsysteme zur bestimmungsgemäßen Verwendung in explosionsgefährdeten Bereichen erfüllt.

We as manufacturer hereby declare that the following described equipment is in conformity with the relevant Union harmonisation legislation: Directive No. 94/9/EC of 23 March 1994 (until April 19th, 2016) and Directive 2014/34/EU (from April 20th, 2016).

Hersteller Manufacturer

Continental Automotive GmbH
Heinrich-Hertz-Str. 45, 78052 Villingen-Schwenningen

Gerät Equipment

Digitaler Tachograph Typ DTCCO 1381.x
Digital tachograph type DTCCO 1381.x

EG-Baumusterprüfbescheinigung EC type examination certificate

TÜV 03 ATEX 2324 X

Benannte Stelle Notified body

TÜV NORD CERT GmbH, Geschäftsstelle Hannover, Am TÜV 1,
30519 Hannover, CE 0044

Gerätekenzeichnung Marking of the equipment

 I13(2)G Ex nA [Ib] IIC T6

Verwendete harmonisierte Normen Used harmonized standards

EN 60079-0; 2012
EN 60079-11; 2012
EN 60079-15; 2010

Andere angewandte Richtlinien Other used directives

VS-Villingen, den / the 2016-02-25
Continental Automotive GmbH

Winfried Rogenz
Head of Homologation
Name / Name
Funktion / function

Unterschrift
signature

Dr. Herold Jordan
Head TTS Product and Project Quality
Name / Name
Funktion / function

Unterschrift
signature

Diese Erklärung bescheinigt die Übereinstimmung mit den genannten Richtlinien, ist jedoch keine Beschaffenheits- oder Haltbarkeitsgarantie nach §443 BGB. Die Sicherheitsanweise der mitgelieferten Produktdokumentation sind zu beachten.
This declaration certifies the conformity to the specified directives but does not imply any warranty for properties. The safety documentation accompanying the product shall be considered in detail.

Continental Automotive GmbH
Heinrich-Hertz-Str.45
78052 Villingen-Schwenningen

Telefon +49 (7721) 670
Telefax +49 (7721) 9247
www.continental-automotive.com

Stz. der Gesellschaft, Hannover
Registrierort: Hannover,
USt-Id. Nr. DE214955663

Gesellschaftsführer:
Herold Malsch,
Herold Malsch,
Herold Stürmann

Continental Automotive GmbH

P.O. Box 1640

78006 Villingen-Schwenningen

GERMANY

www.fleet.vdo.com

A2C13874900 29

41024320 OPM 000 AB

BA00.1381.30 100 117



Język: Polski

Printed in Germany | © 12.2019 | Continental Automotive GmbH

VDO