



[www.fleet.vdo.com](http://www.fleet.vdo.com)

## Digital färdskrivare – DTCO<sup>®</sup> 1381

Release 2.1 – 2.2

Instruktionsbok företag & förare (S)



# VDO

Bästa användare,  
den digitala färdskrivaren, **DTCO 1381** med dess systemkomponenter är en EU-kontrollapparat och den motsvarar de tekniska specifikationerna i rådets förordning (EEG) nr 3821/85 bilaga I B, i den aktuellt gällande formuleringen.

De bearbetade uppgifterna hjälper ...

- föraren att följa den sociala lagstiftningen för vägtransporter
- och ger arbetsgivaren (med hjälp av en speciell programvara) användbara uppgifter rörande insatsen av förare och fordon.



Denna instruktionsbok är avsedd för **arbetsgivaren** och förarna och den **beskriver** det korrekta och enligt förordning föreskrivna handhavandet av DTCO 1381. Läs noggrant igenom i boken och lär känna DTCO 1381.

Ytterligare information om DTCO 1381 samt kontaktadresser finns under följande Internet-adress: **[www.fleet.vdo.com](http://www.fleet.vdo.com)**

Trevlig körning och mycket nöje.

*Continental Automotive GmbH*

© 04.15 by Continental Automotive GmbH

För innehållet ansvarar:

**Continental Automotive GmbH**  
**P.O. Box 1640**  
**78006 Villingen-Schwenningen**  
**GERMANY**

Vi förbehåller oss rätten till ändringar av tekniska detaljer i förhållande till beskrivningarna, uppgifterna och bilderna i denna instruktionsbok. Eftertryck, översättning och kopiering är inte tillåtet utan vårt skriftliga medgivande.

**Release översikt..... 6**

**Allmän information 1**

**Symboler..... 8**

**Handhavande av DTCO 1381 ..... 9**

**Lagar och förordningar ..... 10**

Förarens skyldigheter ..... 10

Arbetsgivarens skyldigheter ..... 11

Behandling av utskrifterna ..... 11

**Behandling av färdskrivarkorten .... 12**

Rengöra färdskrivarkortet ..... 12

**Introduktion 2**

**Indikerings- och manöverelement .. 14**

Snabbguide ..... 15

**De första manöverstegen ..... 17**

För arbetsgivaren ..... 17

För föraren ..... 17

**Indikeringsvarianter ..... 18**

Standby-läge ..... 18

VDO GeoLoc \* ..... 18

Informationer efter tändning till/av .. 18

Standardindikering (ar) ..... 19

Dataindikering när fordonet

står stilla ..... 19

Visning av meddelanden ..... 20

Tillverkningsversion ..... 20

Omfattas ej (Out of scope) ..... 20

Transport med färja eller tåg ..... 20

Egenskaper vid underspänning /

överspänning ..... 21

Spänningsavbrott ..... 21

**Driftläge "Företag" 3**

**Företagskortets funktioner ..... 24**

Menyfunktioner i

driftläget "Företag" ..... 24

**Sätta i företagskortet ..... 25**

Mata in myndighets kännetecken.... 26

**Förbereda nedladdning av data ..... 27**

**Ta ut företagskort ..... 28**

**Driftläge "Drift" 4**

**Sätta i förarkort ..... 30**

Manuella inmatningar ..... 30

Korrigeringsmöjligheter ..... 32

Inmatningen av land under manuell

inmatning..... 33

Avbrott i inmatningsproceduren ..... 33

Lägg till aktiviteten "vilotid" ..... 34

Fortsätta arbetspass ..... 35

Fortsätt arbetspasset och

lägg aktiviteter före ett arbetspass... 36

**Ställa in aktiviteter ..... 37**

Ställa in manuellt ..... 37

Ställa in automatiskt ..... 37

Automatisk inställning efter

tändning på/av ..... 37

Notera aktiviteter för hand ..... 38

**Ladda ned data på förarkortet..... 39**

Identifiering av data ..... 39

**Ta ut förarkort ..... 40**

Menystyrning efter att förarkortet

har tagits ut ..... 41

**Förar- / fordonsbyte vid drift ..... 42**

Medförande dokument ..... 43

**Skrivare handhavande 5**

**Sätta i pappersrulle ..... 46**

**Utskrift av data ..... 47**

Starta utskrift ..... 47

Avbryta utskrift ..... 47

Specifikt vid utskrift ..... 48

Åtgärda pappersstopp ..... 48

### Menyfunktioner

**6**

<b>Hämta menyfunktioner</b> .....	<b>50</b>
När fordonet står stilla.....	50
Visning vid början av en körning.....	50
Visar förarkortets tider .....	51
Ställ in språket .....	51
<b>VDO Counter *</b> .....	<b>52</b>
Uppbyggnad av VDO Counter visning.....	52
Visningar under körningen.....	53
Visning av aktiviteten "rast" .....	54
Visning av aktiviteten "arbetstid".....	54
Visa dygnsvärden .....	55
Visa veckovärdena .....	55
Statusvisning .....	55
<b>Översikt över menystrukturen</b> .....	<b>56</b>
Navigera i menyfunktionerna .....	57
Åtkomst av meny spärrad! .....	58
Lämna menyfunktioner .....	58
<b>Huvudmeny utskrift förare 1 / förare 2</b> .....	<b>59</b>
Skriva ut dygnsvärde .....	59
Skriva ut händelser .....	59
Skriva ut aktiviteter .....	59
<b>Huvudmeny utskrift fordon</b> .....	<b>60</b>
Skriva ut dygnsvärde från färdskrivarminnet .....	60

Skriva ut händelser från färdskrivarminnet .....	60
Skriva ut hastighetsöverträdelser ...	60
Skriva ut tekniska data .....	60
Skriva ut v-diagram .....	61
Skriva ut status D1/D2 diagram * .....	61
Skriva ut hastighetsprofiler * .....	61
Skriva ut varvtalsfrekvens- profiler * .....	61

### Huvudmeny inmatning förare 1 /

### förare 2 .....

Mata in land start .....	62
Mata in land slut .....	62

### Huvudmeny inmatning fordon .....

Ange out start / slut .....	63
Mata in start färja / tåg .....	63
Ställa in lokal tid .....	63
Utföra UTC-justering .....	64

### Huvudmeny visning förare 1 /

### förare 2 .....

### Huvudmeny visning fordon .....

### Meddelanden

**7**

### Ett meddelande visas .....

Meddelandenas kännetecken .....	68
Bekräfta meddelanden .....	69

### Översikt över händelser .....

<b>Översikt över fel</b> .....	<b>72</b>
<b>Arbetsstidsvarningar</b> .....	<b>74</b>
<b>Översikt över manöverinformation</b> ..	<b>75</b>

### Produktbeskrivning

**8**

### Driftlägen för DTCO 1381 .....

### Färdskrivarkorten .....

Förarkort .....	81
Företagskort .....	81
Kontrollkort .....	81
Verkstads kort .....	81
Låsning av färdskrivarkorten .....	81

Åtkomsträttigheter för färdskrivarkorten .....	82
---	----

### Lagrade data .....

Förarkort .....	83
Företagskort.....	83
Datamine.....	83
VDO GeoLoc * .....	83

### Tidshantering .....

Omräkning till UTC-tid .....	84
------------------------------	----



### Underhåll och skötsel .....

Rengöra DTCO 1381 .....	85
Kontrollplikt för färdskrivare .....	85
Åtgärder vid reparation / byte av DTCO 1381 .....	85
Avfallshantering av komponenterna... 85	85

<b>Tekniska data</b> .....	<b>86</b>	<b>Datapoständamål vid händelser</b>	
DTCO 1381 .....	86	<b>och fel</b> .....	<b>107</b>
Pappersrulle .....	86	Kodning datapostsändamål.....	107
		Kodning för närmare beskrivning ..	109
<b>Piktogram och</b>		<b>Bilaga</b>	<b>A</b>
<b>utskriftsexempel</b> .....	<b>9</b>		
<b>Översikt över piktogram</b> .....	<b>88</b>	<b>Sökordsregister</b> .....	<b>111</b>
Piktogram-kombinationer.....	89	<b>Automatisk aktivitetsinställning</b>	
<b>Landskoder</b> .....	<b>91</b>	<b>efter tändning på/av</b> .....	<b>115</b>
Kännetecken för regionerna .....	92	<b>Tillbehör</b> .....	<b>116</b>
<b>Utskriftsexempel</b> .....	<b>93</b>	DLKPro Download Key .....	116
Förarkortets dygnsutskrift .....	93	DLKPro TIS-Compact .....	116
Händelser / fel på förarkorte .....	94	DTCO® SmartLink .....	116
Fordonets dygnsutskrift .....	95	DTCO® GeoLoc.....	116
Händelser / fel från fordonet .....	96	DLD® Short Range II och	
Hastighetsöverträdelser .....	97	DLD® Wide Range.....	116
Tekniska data .....	97	Rengöringskort och	
Förarens aktiviteter .....	98	rengöringsdukar .....	117
v-Diagramm .....	98	DTCO® uppdateringskort.....	117
Status D1/D2 Diagramm * .....	98	<b>Anteckning</b> .....	<b>118</b>
Hastighetsprofiler * .....	99	<b>EC Declaration of Conformity</b> .....	<b>119</b>
Varvtalsfrekvensprofiler *.....	99		
Utskrift i lokal tid .....	99		
<b>Förklaringar till utskriftsexemplen</b> ..	<b>100</b>		
Förklaring av datablocken .....	100		

### ■ Release översikt

Denna certifierade instruktionsbok är giltigt för följande DTCO 1381 apparatversioner:

Utgavor (finns på typskylten)	Certifierad brukansvisning	Olika egenskaper för displayfunktioner
 <p>Continental Automotive GmbH D-78652 VS-Willingen Typ 1381.1E... No. Nr. ... Jahr MJJ 01 E 10 R- 03 4091 x xxx xxx xx xxxxx Rel. X.xx</p> <p><b>Rel. 2.1</b></p>	BA00.1381.21 100 107	<ul style="list-style-type: none"><li>• Ändring av menyföringen vid isättning av förarkortet.</li><li>• Visning av menyn av det isatta kortet.</li><li>• VDO GeoLoc: Optional registrering av positions- och fordondata.</li><li>• Påminnelse angående den krävda nedladdningen av förarkortet vid urtagningen.</li></ul>
 <p>Continental Automotive GmbH D-78652 VS-Willingen Typ 1381.1E... No. Nr. ... Jahr MJJ 01 E 10 R- 04 4091 x xxx xxx xx xxxxx Rel. X.xx</p> <p><b>Rel. 2.2</b></p>	BA00.1381.22 100 107	Aktuell bruksanvisning <ul style="list-style-type: none"><li>• Panel med enknappsbetjäning för inställningen av aktiviteter och kortutmatning; ➔ Sida 14.</li><li>• Utgivning av anvisningen för inmatning av registrerings skylten; ➔ Sida 26.</li><li>• Visning av nuvarande aktivitet på VDO Counter; ➔ Sida 52.</li></ul>

 Denna bruksanvisning lämpar sig ej för äldre apparatmodeller!

# Allmän information

Symboler

Handhavande av DTCO 1381

Lagar och förordningar

Behandling av färdskrivarkorten

Service only!

1

## ■ Symboler

I denna instruktionsbok finns följande markeringar:



### Varningsinformation

Varningsinformation gör dig uppmärksam på olycksrisker och risk för personskador.



### Viktigt!

Texten bredvid eller under denna symbol innehåller viktig information för att: undvika att data förloras, förhindra skador på apparaten och att kunna uppfylla lagar och förordningar.



### Tips

Information av denna typ ger dig goda råd eller ytterligare upplysningar, som om de inte följs kan medföra störningar.



Boken innebär en hänvisning till en annan dokumentation.

## Åtgärdssteg

1. Detta tecken betyder en åtgärd – du ska göra något. Eller du leds stegvis genom menyn och blir ombedd att mata in något.
2. Ytterligare åtgärder är numrerade fortlöpande.

## Symboler

- \* Stjärnan visar att det är extra utrustning.  
**Anmärkning:** Beakta hänvisningarna i **ADR-varianten** "☺" och i tillvalet **"Automatisk aktivitetsinställning efter tändning på/av"**, eftersom vissa funktioner är beroende av tändningen. **VDO Counter** hjälper dig med din dygns- och veckoplanering under körningen.
- ➡ Detta tecken anger på vilken sida du hittar mer information om ämnet.
- ↔ Detta tecken anger att det finns en fortsättning på nästa sida.

## Menyvisning



Blinkande rader eller tecken i menyindikeringen visas *kursivt* (1) i denna instruktionsbok.

## Definitioner

- Förare 1** = Den person som just nu kör eller kommer att köra fordonet.
- Förare 2** = Passagerare som omfattas av kör- och vilotidsreglerna.



## ■ Handhavande av DTCO 1381



### Olycksrisk

Under körning kan meddelanden visas på displayen. Likaså finns möjligheten att förarkortet automatiskt matas ut.

**Bry dig inte om detta utan ägna all din uppmärksamhet åt trafiken.**



### Risk för personskada

Du själv eller andra kan skadas av ett öppet skrivarfack. Öppna endast skrivarfacket för att lägga in en pappersrulle!

Beroende på hur mycket som har skrivits ut kan termoskrivhuvudet vara mycket varmt! Vänta tills skrivhuvudet har svalnat innan du lägger i en ny pappersrulle.



### Explosionsfara

DTCO 1381 ADR-varianten \* har tagits fram för att kunna användas i miljöer med risk för brand och explosioner.

**Beakta anvisningarna för transport och handhavande av farligt gods i miljöer med risk för brand och explosioner.**



**För att undvika att DTCO 1381 skadas ska du följa informationen nedan!**

- DTCO 1381 installeras och plomberas av auktoriserade kontrollorgan.  
**Utför inga ingrepp i apparaten och i ledningarna som är anslutna till den.**
- För inte in andra kort, t.ex. kreditkort, kort med präglad skrift eller metallkort etc., i kortplatsen. Du skadar i så fall kortplatsen på DTCO 1381!



**Plombering och försegling (fom Rel 2.2) på DTCO 1381 får ej skadas. DTCO 1381 befinner sig annars inte längre i ett tillstånd som motsvarar kraven för godkännande och datan är inte längre trovärdig.**

- Använd endast av tillverkaren specialframtagna och rekommenderade pappersrullar (original VDO tryckpapper). Se till att godkännandemärket finns.  
➔ *Detaljer se "Pappersrulle" på sida 86.*
- Manövrera inte knapparna med föremål som har skarpa kanter eller är spetsiga, t.ex. kulspeppenna etc.
- Rengör apparaten med en något fuktig lapp eller med en mikrofaser-rengöringsduk. (Kan beställas hos ert Försäljnings & Service Center.)  
➔ *Se "Underhåll och skötsel" på sida 85.*

## ■ Lagar och förordningar



Den som, speciellt i avsikt att vilseleda företar förändringar på färdskrivaren eller av signaler till den, vilket påverkar registreringen och lagringen i färdskrivaren kan bryta mot lagar och förordningar.

Att förfälska, förhindra eller radera färdskrivarens registreringar är förbjudet. Detsamma gäller för färdskrivarkorten och utskrivna dokument.

### Legal grund

Användningen av färdskrivare är nu reglerat i den repsektivt gällande formuleringen av rådets förordning (EC) 3821/2006 i förbindelse med rådets förordning (EC) nr. 561/85 och de tillämpliga nationala lagarna. Den ställer ett antal krav och ansvar på föraren och fordonets ägare (arbetsgivare). Den följande uppräknningen gör inte anspråk på att vara komplett eller juridiskt gällande!

### ► Förarens skyldigheter

- Föraren svarar för att förarkortet och färdskrivaren används korrekt.
- Åtgärder om färdskrivaren fungerar felaktigt:
  - Föraren måste på ett separat blad eller på pappersrullens baksida notera av färdskrivaren inte längre korrekt registrerade eller utskrivna uppgifter om aktiviteterna.  
➔ *Se "Notera aktiviteter för hand" på sida 38.*
  - Skulle returresan till företagets lokalisering inte vara möjlig inom en vecka, ska färdskrivaren på vägen lämnas in hos en godkänd specialverkstad för reparation.
- Vid blanddrift (användning av fordon med diagramblad och digital färdskrivare) ska de erforderliga dokumenten medföras.  
➔ *Se "Förar- / fordonsbyte vid drift" på sida 42.*
- Vid förlust eller stöld av förarkortet eller om det skadas eller fungerar felaktigt måste föraren när körningen startar eller är avslutad göra en dagsutskrift från DTCO 1381 samt ange personuppgifter. Vid behov måste tillgänglighetstider och annan arbetstider kompletteras för hand.  
➔ *Se "Notera aktiviteter för hand" på sida 38.*
- Om förarkortet skadas eller fungerar felaktigt ska det överlämnas till behörig myndighet. En förlust av kortet ska anmälas på korrekt sätt. Ersättningskortet måste begäras inom sju kalenderdagar.
- Utan förarkort får färden fortsättas under en period av 15 kalenderdagar om det krävs för att köra fordonet tillbaka till företagets lokalisering.
- De exakta skälen för förnyelse, ersättning eller utbyte av förarkortet genom medlemsstats myndighet ska omgående meddelas den behöriga myndigheten.



- Föraren måste medföra förarkortet i fordonet, ännu sju kalenderdagar (Förordning för förarpersonal i Tyskland) efter det att giltigheten gått ut.
- ▶ **Arbetsgivarens skyldigheter**
- Se till att, efter en fordonstransport genom en auktoriserad verkstad, kalibreringsdata som utfärdande medlemsstat och registreringsnummer omgående kompletteras.
- När du sticker in företagskortet uppmanas du eventuellt att mata in registrerande medlemsstat och fordonets registreringsnummer i DTCO 1381.  
➔ *Se "Mata in myndighets kännetecken" på sida 26.*
- Meddela företaget till DTCO 1381 då ett fordon påbörjar användas, resp. avanmål det vid slutet av användningen.  
➔ *Detaljer se "Sätta i företagskortet" på sida 25.*
- Se till att det i fordonet finns godkända pappersrullar i tillräckligt antal.
- Kontrollera att färdskrivaren fungerar korrekt. Följ de intervall som enligt lagar och förordningar föreskrivs för kontroll av färdskrivaren. (Periodisk kontroll minst vartannat år.)
- Ladda ned data regelbundet från dataminnet av DTCO 1381 och från förerkorten och lagra datan i enlighet med lagar och förordningar.
- Låt endast auktoriserade verkstäder utföra reparationer och kalibreringar.  
➔ *Detaljer se "Kontrollplikt för färdskrivare" på sida 85.*
- Kontrollera att förarna använder färdskrivaren på korrekt sätt. Kontrollera regelbundet kör- och vilotiderna och påpeka eventuella avvikelser.
- ▶ **Behandling av utskrifterna**
- Se till att utskrifterna inte skadas (blir oläsbara) genom ljus eller solsken eller genom fukt eller värme.
- Utskrifterna ska förvaras av fordonets ägare/arbetsgivaren under minst ett år.

## ■ Behandling av färdskrivarkorten

Innehav av ett färdskrivarkort berättigar till användning av DTCO 1381. Verksamhetsområden och rätt till åtkomst finns angiven i lagstiftningen.

➔ Se "Färdskrivarkorten" på sida 81.



Förarkortet är personligt. Med det identifierar sig föraren gentemot DTCO 1381.

**Förarkortet får inte överlåtas!**



Företagskortet är avsett för ägaren och innehavaren av fordon med inmonterad digital färdskrivare och får inte överlåtas till "andra".

**Företagskortet är inte avsett för körning!**



För att undvika att data går förlorade ska färdskrivarkortet behandlas med omsorg och anvisningar av färdskrivarkortets utlämningsstället följas.

- Böj eller bryt inte färdskrivarkort och använd det inte för andra ändamål.
- Använd inte ett skadat färdskrivarkort.
- Håll kontaktytorna rena, torra och fria från fett och olja (förvara alltid i skyddshöljet).
- Skydda kortet mot direkt solljus (låt det inte ligga på instrumentpanelen).
- Lägg det inte direkt intill kraftiga elektromagnetiska fält.
- Använd inte kortet efter dess giltighetsdatum. Ansök om ett nytt färdskrivarkort i god tid.

## ► Rengöra färdskrivarkortet

Smutsiga kontakter på färdskrivarkortet gör du rena med en lätt fuktad duk eller en mikrofaser-rengöringsduk. (Kan beställas hos ert Försäljnings & Service Center.)



Använd vid rengöring av ett färdskrivarkorts kontakter inte lösningsmedel som förtunning eller bensin.

## Introduktion

Indikerings- och manöverelement

De första manöverstegen

Indikeringsvarianter

Service only

## ■ Indikerings- och manöverelement

2

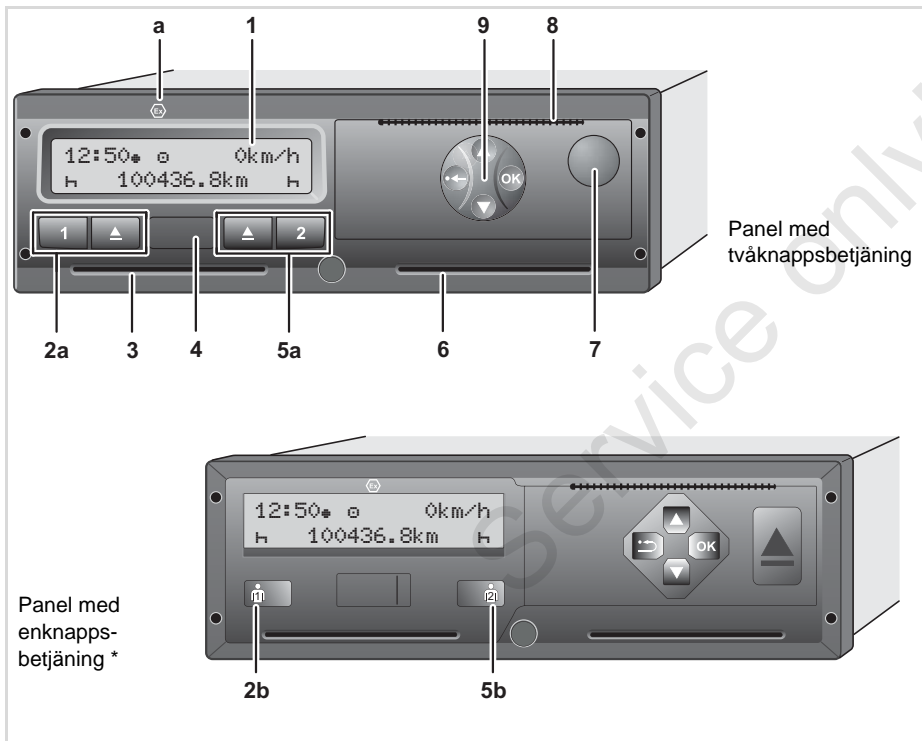

- (1) Display
- (2a) Knappfält förare-1
- (2b) Kombinationsknapp förare-1
- (3) Kortplats 1
- (4) Nedladdningsuttag
- (5a) Knappfält förare-2
- (5b) Kombinationsknapp förare-2
- (6) Kortplats 2
- (7) Frigöringsknapp skriverfack
- (8) Avrivare
- (9) Menyknappar

(a) Kännetecken "⊕" för ADR-Variant (ADR = transport av farligt gods på väg)

Med hjälp av lämpligt tillbehör kan DTCO 1381 även fjärrstyras. Med hjälp av lämpligt tillbehör kan DTCO 1381 även fjärrstyras. En ändring av lagligt relevanta data (urtagning av förarkortet, byte av aktivitet etc.) kräver en avslutande bekräftelse genom föraren direkt i färdskrivaren.

## ► Snabbguide

### Display (1)

Beroende på fordonets driftläge visas olika indikeringar eller så visas data.

➔ Se "Indikeringsvarianter" på sida 18.

### Knappar förare 1 (2a)

 Aktivitetsknapp för förare 1  
➔ *Detaljer se "Ställa in aktiviteter" på sida 37.*

 Utmatningsknapp kortplats 1

### Kombinationsknapp förare 1 (2b)

 Aktivitets- och utmatningsknapp för förare-1

**Tryck på knappen en kort stund:**  
Byte av aktivitet

➔ *Detaljer se "Ställa in aktiviteter" på sida 37.*

**Håll knappen nedtryckt (i minst 2 sekunder):** Det isatta kortet matas ut.

### Kortplats 1 (3)

Kortplats för förare 1.

➔ *Detaljer se "Sätta i förarkort" från sida 30.*

### Nedladdningsuttag (4)

Under luckan finns nedladdningsuttaget. Åtkomsträttigheterna för gränssnittet regleras enligt det isatta färdskrivarkortet.

➔ *Detaljer se "Åtkomsträttigheter för färdskrivarkorten" på sida 82.*

### Knappar förare 2 (5a)

 Aktivitetsknapp för förare 2

 Utmatningsknapp kortplats 2

### Kombinationsknapp förare 2 (5b)

 Aktivitets- och utmatningsknapp för förare-2:

**Tryck på knappen en kort stund:**  
Byte av aktivitet

➔ *Detaljer se "Ställa in aktiviteter" på sida 37.*

**Håll knappen nedtryckt (i minst 2 sekunder):** Det isatta kortet matas ut.

### Kortplats 2 (6)

Föraren 2 som för tillfället inte kör sticker in sitt förarkort i kortplats 2 (flera förare).

### Frigöringsknapp skrivarfack (7)



Med denna knapp öppnar du skrivarfacket för att t.ex. lägga i en pappersrulle.

### Avrivare (8)



Med hjälp av avrivaren river du av en utskrift från pappersrullen i den integrerade skrivaren.

### Menyknappar (9)

Använd följande knappar för inmatning, visning eller utskrift av data:

  Önskad funktion eller välj genom att bläddra. (Möjligt genom att hålla knappen auto-repeat-funktion intryckt.)



-  Bekräfta eller kvittera vald funktion / val.
-  Genom att hålla knappen intryckt, kopplas du automatiskt vidare till sista inmatningsfältet.
-  Gå tillbaka till sista inmatningsfältet, avbryt inmatning av land eller lämna menyfunktionerna stegvis.

 Härefter visas panelen med tvåknappsbetjäningen i de grafiska avbildningarna – ifall denna inte är relevant för betjäningen.

### ADR-Variant \* (a)



Vi lastning och lossning av farligt gods

- måste skyddsluckan av nedladdningsgränssnittet av DTCO 1381 förbli stängd
- får inte några tangenter tryckas ned på färdskrivaren
- får inte några verkstads-, kontroll- eller företagskort vara isatta.



Enskilda funktioner, som in- eller uttagning av färdskrivarkort, utskrivning eller visning av data kan utföras endast med tändningen tillslagen.

### Typskylt

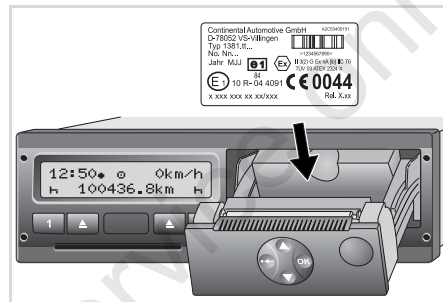

#### Typskylt

Då man öppnat skrivarfacket kan man se typskylten med följande uppgifter: Tillverkarens namn och adress, apparatutförande, serienummer, tillverkningsår, kontrollmärke och godkännandemärke och utgåvor.

Efter en uppgradering av mjukvaran kännetecknas hård- och mjukvarans versioner med en självhäftande etikett på skrivarens låda.



## ■ De första manöverstegen

### ► För arbetsgivaren

1. Registrera företaget i DTCO 1381.  
Sätt in företagskortet i valfri kortplats.  
➔ *Detaljer se "Sätta i företagskortet" på sida 25.*

 Företagskortet är inte avsett för körning!

2. Ta efter registreringen eller nedladdningen av data ut företagskortet ur kortplatsen.  
➔ *Detaljer se "Ta ut företagskort" på sida 28.*

### ► För föraren

1. Sätt in kortet i valfritt kortplats när arbetspasset börjar (arbetsdagens start).  
➔ *Detaljer se "Sätta i förarkort" från sida 30.*

2. Via "Manuell inmatning" kompletterar du aktiviteterna på ditt förarkort.  
➔ *Detaljer se "Manuella inmatningar" på sida 30.*

3. Ställ med aktivitetsknappen in den aktivitet som du för tillfället önskar utföra.  
➔ *Detaljer se "Ställa in aktiviteter" på sida 37.*

4. Ställ in klockslaget på lokal tid.  
➔ *Detaljer se "Ställa in lokal tid" på sida 63.*

DTCO 1381 är redo!

5. **Viktigt!** Ställ vid en rast eller vilotid aktiviteten ovillkorligen till "H".
6. Eventuella fel på apparaten eller systemkomponenterna visas på displayen. Kvittera meddelandet.  
➔ *Detaljer se "Ett meddelande visas" från sida 68.*

7. Begär vid arbetspassets slut (arbetsdagens slut) eller fordonsbyte ut ditt förarkort ur kortplatsen.  
➔ *Detaljer se "Ta ut förarkort" från sida 40.*
8. Aktiviteter från tidigare dagar samt sparade händelser etc. kan du skriva ut och visa via menyfunktionerna.  
➔ *Detaljer se "Hämta menyfunktioner" från sida 50.*



Gällande nationella lagstadgade uppgifter finns inte upptagna i denna instruktionsbok men de måste beaktas!

## ■ Indikeringsvarianter

### Allmänt

Indikeringen består av piktogram och text varvid språket automatiskt ställs in på följande sätt:

- Det visade språket bestäms av det förkort som sitter i kortplats 1 resp. som senast satt i DTCO 1381.
- Eller med ett färdskrivarkort som har ett högre värde, t.ex. företagskort, kontrollkort.

### Välja språk

Alternativt till den automatiska språkinställningen genom färdskrivarkortet går det att individuellt ställa in ett önskat språk.  
 ➔ *Detaljer se "Ställ in språket" på sida 51.*

### ► Standby-läge

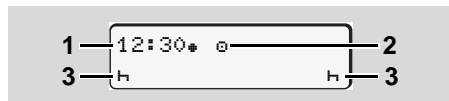

Visning standby-läge

I driftsättet drift "a" kopplar DTCO 1381 om till standbyläge efter ca. fem minuter

(fom release 2.2 efter ca. en minut) under följande förutsättningar:

- fordonets tändning är frånslagen,
- och det finns inte något meddelande.

Förutom klockslag (1) och driftläge (2) visas de inställda aktiviteterna (3). Displayen slocknar efter vidare 3 minuter (kunds specifikt värde).

Standby-läget avaktiveras:

- när du slår på tändningen,
- manövrerar valfri knapp,
- eller när DTCO 1381 meddelar en händelse eller ett fel.

### ► VDO GeoLoc \*

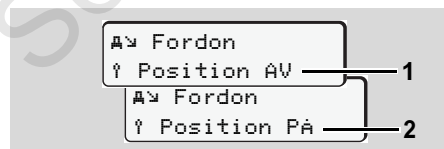

VDO GeoLoc

Du har möjligheten att slå på (2) eller av (1) registreringen av positions- och fordonsdata.

### ► Informationer efter tändning till/av

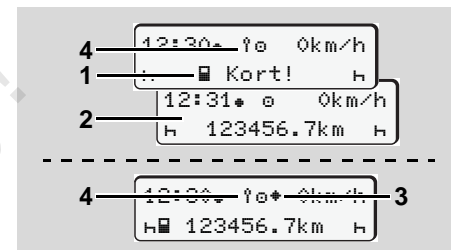

Informationer efter tändning till/av

**Tändning till:** Om det inte finns något färdskrivarkort i kortplats 1 visas i ca 20 sekunder informationen (1) därefter visas Standardindikeringen (2).

Fom release 2.2 blinkar symbolen (4) i ca. 5 sekunder efter det att förkortet har satts i och efter det manuella tillägget. Det betyder att registreringen har slagits på.

**Tändning av:** Symbol (3) visar att IMS-funktionen tillhandahålls. (IMS = Independent Motion Signal)

Symbolen (4) betyder att funktionen VDO GeoLoc har slagits på.

## ► Standardindikering (ar)

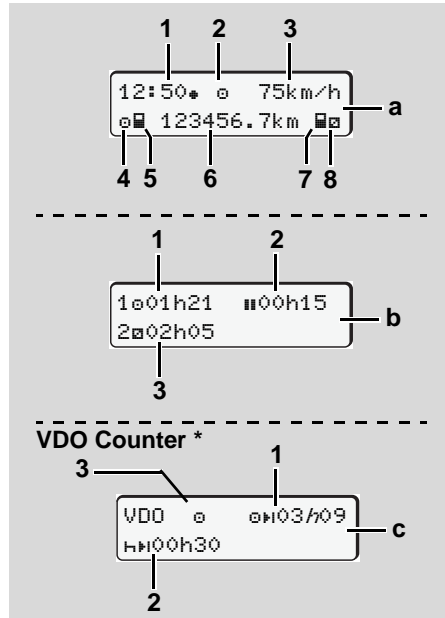

Standardindikeringar under körningen

Så snart fordonet rullar och inget meddelande indikeras, visas den tidigare inställda standardindikeringen.

Genom att trycka på valfri menyknapp, byter du till den önskade standardindikeringen (a), (b) eller (c).

### Standardindikering (a):

- (1) Klockslag  
med symbol "\*" = Lokal tid  
utan symbol "\*" = UTC-tid
- (2) Markör för driftläge "Drift"
- (3) Hastighet
- (4) Aktivitet förare 1
- (5) Kortsymbol förare 1
- (6) Totalt antal kilometer
- (7) Kortsymbol förare 2
- (8) Aktivitet förare 2

### Standardindikering (b):

- (1) Körtid "e" förare 1 efter en giltigt rasttid.
- (2) Uppehåll "|||" i olika delavbrott på minst 15 minuter och följande 30 minuter är giltigt enligt förordning (EG) nr 561/2006.
- (3) Tid för förare 2:  
Pågående aktivitet tillgänglighetstid "e" och aktivitetens varaktighet.

Om förarkort saknas, visas tider som är tillordnade respektive kortplats "1" eller "2".

### Option: VDO Counter \* (c)

- (1) Resterande körtid "eH"
- ("h" blinkar = denna del av visningen är för närvarande aktiv).
- (2) Nästa giltiga dygnsvila / veckovila "hH".  
► *Detaljer se "VDO Counter \*" från sida 52.*
- (3) Fom release 2.2 visas den inställda aktiviteten.

### ► Dataindikering när fordonet står stilla

När fordonet står stilla och förarkort är isatt kan du hämta ytterligare data från förarkortet.  
► *Se "Hämta menyfunktioner" på sida 50.*

### ► Visning av meddelanden

Oberoende av vilken indikering som för närvarande visas och om fordonet står stilla eller rullar visas meddelanden med prioritet.

➔ Se "Ett meddelande visas" på sida 68.

### ► Tillverkningsversion

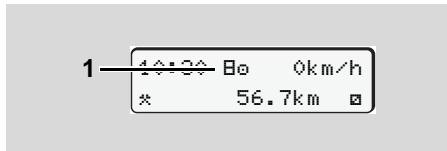

Indikering tillverkningsversion

Om DTCO 1381 inte är aktiverad som kontrollapparat så visas "tillverkningsversionen", symbol "E" (1). DTCO 1381 accepterar inga andra färdskrivarkort än ett giltigt verkstadkort i detta läge!



**Se till att DTCO 1381 omgående med hjälp av en ackrediterad verkstad tas i drift på korrekt sätt.**

### ► Omfattas ej (Out of scope)

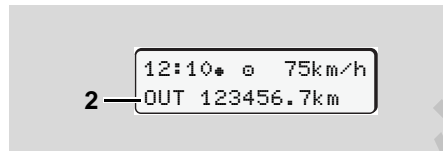

Standardindikering (a): Indikering omfattas ej. Fordonet kör utanför förordningens giltighetsområde, symbol "OUT" (2).

Denna funktion kan du ställa in via menyn.

➔ Se "Ange out start / slut" på sida 63.

Följande körningar är möjligtvis utanför tillämpningsområdet:

- Körningar på privata vägar.
- Körningar utanför EU.
- Körningar när fordonets totalvikt inte överstiger gränsen för obligatoriskt användande av DTCO 1381.

Genom att trycka på valfri menyknapp, byter du till standardindikeringen (b) eller (c) \*, ➔ se sida 19.

### ► Transport med färja eller tåg



Standardindikering (a): Indikering transport med färja eller tåg

Fordonet befinner sig på en färja eller ett tåg, symbol "Å" (3).

Denna funktion kan du ställa in via menyn.

➔ Se "Mata in start färja / tåg" på sida 63.



Se till att denna funktion och din nuvarande aktivitetsinställning är korrekt inställda före en transport av fordonet.

Genom att trycka på valfri menyknapp, byter du till standardindikeringen (b) eller (c) \*, ➔ se sida 19.

### ► Egenskaper vid underspänning / överspänning

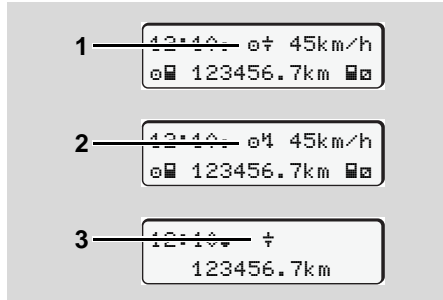

Standardindikering (a): Störning i matnings-  
spänningen.

En för tillfället för låg eller för hög spänning  
hos DTCO 1381 visar sig i standardindike-  
ringen (a) på följande sätt:

**Fall 1: "⚡+" (1)** Underspänning eller ...

**Fall 2: "⚡-" (2)** Överspänning

DTCO 1381 lagrar som tidigare aktiviteter.  
Funktionerna skriva ut eller visning av data  
kan inte utföras. Samma gäller för isätt-  
ning och utmatning av ett färdskrivarkort!

### Fall 3: "⚡" (3)

Detta fall motsvarar ett spänningsavbrott.  
standardindikeringen (a) visas automa-  
tiskt. DTCO 1381 fungerar nu inte som  
kontrollapparat! Förarens aktiviteter  
registreras inte.

### ► Spänningsavbrott

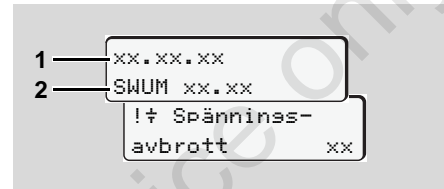

Indikering av meddelandet "spänningsavbrott"  
Så fort spänningen är tillbaka visas drift-  
programvarans version (1) och uppdaterings-  
modulens version (2) under ca  
5 sekunder.

Därefter meddelar DTCO 1381 "Spän-  
ningsavbrott".



Om vid korrekt ombordsspänning  
symbolen "⚡" visas permanent i  
indikeringen uppsök då en god-  
känd verkstad!  
Om DTCO 1381 är defekt är du  
ålagd att för hand, notera föraktivi-  
teter.

➔ Se "Notera aktiviteter för hand"  
på sida 38.

Service only!

## **Driftläge "Företag"**

**Företagskortets funktioner**

**Sätta i företagskortet**

**Förbereda nedladdning av data**

**Ta ut företagskort**

Service only

## ■ Företagskortets funktioner



Arbetsgivaren ombesörjer för att företagskortet(en) används korrekt. Följ de i ditt land gällande lagbestämmelserna!

**3**

Företagskortet identifierar ett företag och registrerar företaget i DTCO 1381 första gången kortets sätts i. Därigenom är rätten till åtkomst av de data som är tillordnade företaget garanterad.

Det isatta företagskortet berättigar dig till följande funktioner:

- Registrera och avregistrera företaget i denna DTCO 1381, exempelvis vid fordonsförsäljning, utgång av hyrestiden, etc.
- Eventuellt krävs inmatning (endast en gång) av registrerande medlemsstat och fordonets registreringsnummer.
- Åtkomst av data i dataminnet och specifikt data som endast är tillordnade detta företag.

- Åtkomst av data på ett isatt förarkort.
- Visning, utskrift eller nedladdning av data via nedladdningsuttaget.



Företagskortet är endast avsett för företagets datahantering och är inte avsett för körning! Om du kör med företagskortet visas ett felmeddelande.

I enstaka medlemsländer är det föreskrivet att data ska laddas regelbundet ned. I följande fall rekommenderar vi att du laddar ned data från dataminnet:

- försäljning av fordonet,
- fordonet tas ur drift,
- byte av defekt DTCO 1381.

## ► Menyfunktioner i driftläget "Företag"

Navigering inom menyfunktionerna sker principiellt alltid enligt samma princip.

➔ Se "*Hämta menyfunktioner*" på sida 50.

Om företagskortet emellertid befinner sig i kortplats 2 så är alla huvudmenyer som är tillordnade kortplats 2 spärrade.

➔ Se "*Åtkomst av meny spärrad!*" på sida 58.

I detta fall kan du endast visa, skriva ut eller ladda ned data hos ett isatt förarkort i kortplats 1.

➔ Se "*Översikt över menystrukturen*" på sida 56.





## ■ Sätta i företagskortet

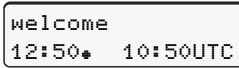
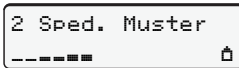

Sätta i företagskortet

1. Slå på tändningen.  
(Behövs endast vid ADR-Variant \*)
  2. Sätt i ditt företagskort – med chipset uppåt och pilen framåt – i valfri kort-plats.
-  Företagskortet bestämmer språket på displayen. Alternativt går det att individuellt ställa in ett önskat språk.  
➔ Se "Ställ in språket" på sida 51.

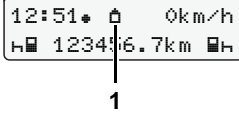
Steg / menyindikering	Förklaring / innebörd
<b>3.</b> 	Hälsningsfras: Under ca tre sekunder visas den inställda lokala tiden "12:50" och UTC-tiden "10:50UTC" (tidsfördröjning = 2 timmar).
<b>4.</b> 	Företagets namn visas: En förloppsindikator visar läsningen av företagskortet. Eventuellt uppmanas du att mata in fordonets registreringsnummer i DTCO 1381. <ul style="list-style-type: none"> <li>• Välj "Ja" och bekräfta med knappen ,</li> <li>➔ se sida 26.</li> </ul>
<b>5.</b> 	Första gången som företagskortet sätts i sker det automatiskt en registrering av företaget i DTCO 1381. Funktionen företagsspärr är aktiverad. Det garanterar att företagsspecifika data förblir skyddade!
<b>6.</b> 	När läsningen är klar visas standardindikeringen. DTCO 1381 befinner sig i driftläget "företag", symbol "🏠" (1).

## ► Mata in myndighets kännetecken

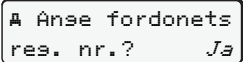
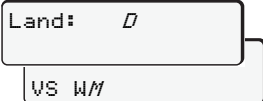
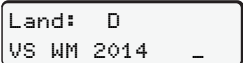
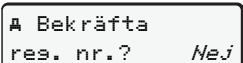
Steg / menyindikering	Förklaring / innebörd
1. 	När nedanstående fråga visas, <ul style="list-style-type: none"> <li>Välj "Ja" och bekräfta.</li> </ul>
2. 	<ul style="list-style-type: none"> <li>Välj och bekräfta land.</li> </ul> Det första tecknet som skall matas in blinkar "-". <ul style="list-style-type: none"> <li>Välj önskat tecken och bekräfta.</li> <li>Upprepa proceduren, med max 13 tecken.</li> </ul>
3. 	<ul style="list-style-type: none"> <li>Om färre tecken erfordras tryck knappen <b>OK</b>.</li> <li>Bekräfta inmatningen åter med knappen <b>OK</b>.</li> </ul>
4. En kontrollutskrift skrivs ut automatiskt.	
5. 	<ul style="list-style-type: none"> <li><b>Kontrollera din inmatning nog!</b></li> <li>Välj "Ja" och bekräfta.</li> </ul> När registreringsnumret är felaktigt, välj ut "Nej" och bekräfta. Steg ett visas, upprepa inmatningen.

**Anmärkning:** Inmatningen av registreringsnumret behövs endast en gång. Mata in registreringsnumret i DTCO:n 1381 exakt så som registreringsnumret visas på fordonet. Ändringar utöver detta kan endast genomföras av en certifierad fackverkstad med ett verkstadskort.

**Inmatning:**

Välj den önskade funktionen med knapparna **▲** eller **▼** och bekräfta valet med knappen **OK**.

**Korrigerar inmatningen:**

Med tryckknappen **↶** går du stegvis bakåt till föregående position och upprepar inmatningen/inmatningarna.

**Utskrift: Tekniska data**

▼ 25.04.2015 10:50 (UTC)
Te▼
○ Sped. Mustermann
○ 12341234123412 3 4
A ABC12345678901234
D /VS WM 2014
B Continental Automotive GmbH
H.-Hertz-Str.45 78052
VS-Willinsien
1381.12345678901234567
e1-84

## ■ Förbereda nedladdning av data



### Explosionsfara

Beakta anvisningarna för transport och handhavande av farligt gods i miljöer med risk för brand och explosioner.

#### Vi lastning och lossning av farligt gods ...

- **måste kåpan (1) vara stängd**
- **och inga data får laddas ned.**

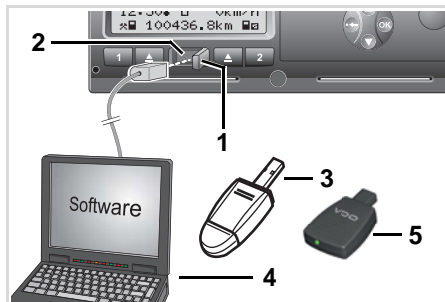

Anslutning till nedladdningsuttaget

1. Fäll luckan (1) åt höger.

2. Förbind bärbara datorn (4) med nedladdningsuttaget (2).
3. Starta urvalsprogrammet.
4. Eller sätt i nedladdningsnyckeln (3) i nedladdningsgränssnittet.



Med en SmartLink (5) är det möjligt att kommunicera mellan en DTCO 1381 och en annan apparat via en bluetoothförbindelse.

5. När data har nedladdats klart ska luckan (1) ovillkorligen stängas.

### Identifiering av data

Innan data laddas ned förser DTCO 1381 de kopierade data med en digital signatur (identifiering). Utifrån denna signatur kan data tillordnas DTCO 1381 samt en kontroll av att de är fullständiga och äkta utföras.

### Fjärrstyrd nedladdning \* (remote)

Med ett fordonssystem kan man efter lyckad autentisering av ett företagskort även fjärrstyrt ladda ned användningsdatan.



Detaljerad information om urvalsprogrammet finner du i den tillhörande dokumentationen!

Standardindikering (a): Identifieringen av data-nedladdningen pågår

Under dataöverföringen visas symbolen (6).



Avbryt inte förbindelsen med nedladdningsgränssnittet. Vid användning av ADR-varianten \* skall man låta motorn vara på.

## ■ Ta ut företagskort

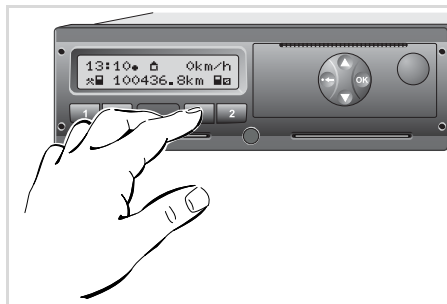

 Det går endast att ta ut företagskortet ur kortplatsen när fordonet står stilla!

3

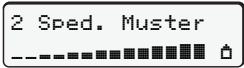

Begära företagskort

1. Slå på tändningen.  
(Behövs endast vid ADR-Variant \*)
2. Ta ut kortet ur kortfack-1 eller kortfack-2; ➔ se sida 14.

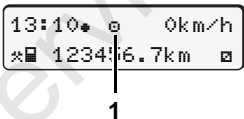
Steg / menyindikering	Förklaring / innebörd
<b>3.</b> 	Företagets namn visas: En förloppsindikator visar att DTCO 1381 för över data till företagskortet.
<b>4.</b> 	<p><b>Inte avregistrera företag</b></p> <ul style="list-style-type: none"> <li>• Välj med knapparna ▲ / ▼ "Nej" och bekräfta med knappen OK.</li> </ul> <p><b>Avregistrera företag</b></p> <ul style="list-style-type: none"> <li>• Välj "Ja" och bekräfta med knappen OK.</li> </ul> <p>Funktionen företagsspärr är avaktiverad. Ditt företags lagrade data förblir dock spärrade för ett annat företag!</p>
<b>5.</b> 	<p>Företagskortet frigges och standardindikeringen visas. I vissa fall kan det dessförinnan visas ett meddelande om att en periodisk efterkontroll skall göras eller att företagskortet inte längre är giltigt; ➔ se sida 78.</p> <p>DTCO 1381 befinner sig i driftläget "Drift", symbol "⊞" (1).</p>

 **Observera:** Utmatning ur kortplats 2 är spärrad när skrifvarfacket är öppet! En manöverinformation upplyser om detta.

## **Driftläge "Drift"**

**Sätta i förarkort**

**Ställa in aktiviteter**

**Ladda ned data på förarkortet**

**Ta ut förarkort**

**Förar- / fordonsbyte vid drift**

Service only

## ■ Sätta i förarkort

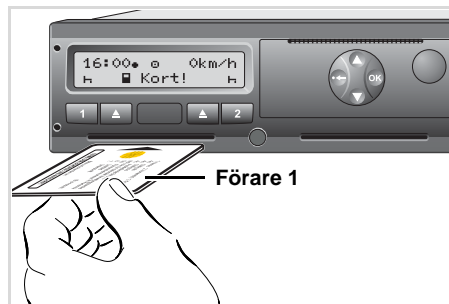

Manöverinformation efter tändning till: Förarkort saknas i kortplats 1.



**Vi ber dig att, i enlighet med vad föreskriften säger och med hänsyn till trafiksäkerheten, endast sätta i förarkortet / förarkorten när fordonet står stilla!**

Det är möjligt att sätta i förarkortet under körning men det rapporteras och lagras som händelse!

➔ Se "Översikt över händelser" på sida 70.

1. Koppla till tändningen.  
(Behövs endast vid ADR-Variant \*)
2. **Förare 1**, som kommer att köra fordonet, sätter i sitt förarkort – med chipset uppåt och pilen framåt – i kortplats 1.
3. Det följande förloppet sker menystyrt,  
➔ se sida 31.
4. Så snart förarkortet för förare 1 har lästs in sätter **förare 2** i sitt förarkort i kortplats 2.

### Anmärkning

Menystyrningen sker med det språk som finns sparad på förarkortet. Alternativt går det att individuellt ställa in ett önskat språk. Menyfunktionerna för visningen och utskriften av förardatan är endast tillgängliga om rätt kort har satts i. Till exempel visas menypunkten "utskrift förare 2" endast om ett förarkort är isatt i kortfack 2.  
➔ Se "Översikt över menystrukturen" på sida 56.

## ► Manuella inmatningar



Enligt förordning ska aktiviteterna, som inte kan registreras på förarkortet, i efterhand manuellt matas in. (Detaljer för aktiviteterna, ➔ se sida 37.)

Uttag (15.04.15)

16:31 Lokal tid

Isättning (18.04.15)

07:35 Lokal tid

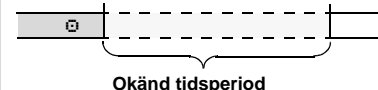

Exempel för en okänd tidsperiod

Varje gång förarkortet har satts i kan följande inmatningar göras:

- Lägg till aktiviteten vilotid "H";  
exempel 1, ➔ se sida 34.
- Fortsätta arbetspass; exempel 2,  
➔ se sida 35.
- Fortsätta, avsluta ett arbetspass och/eller lägga aktiviteter före ett arbetspass; exempel 3, ➔ se sida 36.



### Det grundläggande tillvägagångsättet

- Välj ut önskad funktion, aktivitet eller värde med knapparna / på inmatningsfältet.
- Bekräfta valet med knappen .

1. welcome  
07:35\* 05:35UTC

Hälsningsfras: Under ca tre sekunder visas den inställda lokala tiden "07:35\*" och UTC-tiden "05:35UTC" (tidsfördröjning = 2 timmar).

2. 1 Maier  
----

Förarens efternamn visas. En förloppsindikator visar läsningen av förarkortet.

3. Senaste uttäs  
15.04.15 16:31\*

Under ca fyra sekunder visas datum och klockslag, i lokal tid (symbol "\*"), när ett kort senast togs ut.

4. 1M Datainmatnings  
Tillläses? Nej   
Tillläses? Ja

- Om du inte vill lägga till aktiviteter, välj "Nej"; fortsatt jämför steg 9.
- Med "Ja" uppmanar DTCO 1381 dig att genomföra den manuella inmatningen.

5. M 15.04.15 16:31  
H 18.04.15 07:35

"M" = Manuell inmatning;  
"H" = aktivitetens inmatningsfält blinkar

Nu visas tidsperioden mellan urtagningen (första raden) och den aktuella instickningsproceduren (andra raden) i lokal tid.

6. M 15.04.15 16:31  
16.04.15 07:35   
16.04.15 09:35

2:a raden = inmatningsblocket

Du kan successivt mata in de logiskt möjliga variablerna (blinkande inmatningsfält) i följande ordning:

"aktivitet – dag – månad – år – timme – minut".

Proceduren avslutas, när tidpunkten för instickningsproceduren har uppnåtts.

Den efterföljande uppmaningen visas före bekräftelsen av de manuella inmatningarna.

7. Start land  
:E  
  
 Start region  
E AN

- Välj och bekräfta land.
- Välj och bekräfta region vid behov.
- Med knappen kan du avbryta inmatningen av land.

8. 1M Bekräfta  
inmatnings? Ja  
inmatnings? Nej

- Bekräfta inmatningen med "Ja".
- Välj ut "Nej". ➔ Se "Korrigeringsmöjligheter" på sida 32.

9. 07:36\* 0 0km/h  
H 123456.7km H

Standardindikeringen (a) visas. Kortsymbolens symboler som lyser upp innan, har följande betydelse:

- "-" Förarkortet befinner sig i kortplatsen.
- "■" Du kan påbörja körningen, relevant data har nu matats in.

☞ Under inläsningsproceduren av förarkortet kan följande funktioner för tillfället inte användas:

- Öppna menyfunktionerna
- Begära färdskrivarkortet

När du trycker på menyknappen eller utmatningsknappen, visas ett meddelande.

Vänta!  
eller  
Kort kan ej  
tas ut xx

Nu kan du korrigera de möjliga variablerna en efter en.

☞ Genom att hålla knappen **OK** intryckt hoppar du till nästa inmatningsfält resp till nästa fullständiga inmatningsblock.

### ► Korrigeringsmöjligheter

Med tryckknappen **←** (ett steg tillbaka) kan du välja ut och korrigera de möjliga variablerna direkt i inmatningsblocket.

När du förnekar följande fråga: "M bekräfta inmatning?" visas först steg 4 och sedan det första fullständiga inmatningsblocket (steg 5).

4. 1M Datainmatnings  
Tillägg? Ja

5. M 15.04.15 16:31  
■ 16.04.15 07:35



### ► Inmatningen av land under manuell inmatning

1.

```

M 28.10.15 17:45
H 07.11.15 14:00
#/#? Slut land
#/#? Slut land
: D
  
```

- Välj symbolen "#/#? Slut land" i det första inmatningsfältet "H" och bekräfta. (Endast möjligt om första inmatningens tidpunkt inte överensstämmer med tidpunkten för inmatning av landet vid senaste uttagning av förarkortet.)
- Välj och bekräfta land.

Eller:

2.

```

M 07.11.15 12:10
H 07.11.15 14:00
#/#? Start land
#/#? Start land
: A
  
```

- Välj symbolen "#/#? Start land" och bekräfta.
- Välj och bekräfta land.

### Val av länder

Det senast inmatade landet visas först. Med knapparna ▲ / ▼ visas därefter de fyra senast inmatade länderna. Markering. Kolon framför nationalitetsmärket "#B".

Det fortsatta valet sker i bokstavsordning med början på bokstav "A":

- med knapp ▲ A, Z, Y, X, W, ... osv.;
  - med knapp ▼ A, B, C, D, E, ... osv.
- ➔ Se "Landskoder" på sida 91.

☞ Om du håller knappen ▲ / ▼ intryckt går urvalet fortare (auto-repeat-funktion).

### ► Avbrott i inmatningsproceduren

Om det inte görs någon inmatning vid inmatningsproceduren så visas följande indikering efter 30 sekunder.

```

#/# Mata in
data
  
```

Om du trycker på knappen **OK** efter ytterligare 30 sekunder kan du fortsätta med inmatningen.

Efter den tidsperioden eller vid början av en körning läses förarkortet klart och standardindikeringen (**a**) visas.

**Release 2.1:** Inmatningar som har bekräftats med knapp **OK** sparas av DTCO 1381.

**Release 2.2:** Redan inmatade data raderas för att säkerställa att datan bekräftas. Detta gäller den fjärrstyrda inmatningen såväl som den manuella inmatningen vid DTCO 1381.

Avbryt den manuella inmatningen genom att begära förarkortet.

➔ Se "Ta ut förarkortet under inmatningsprocessen" på sida 40.

4

## ► Lägga till aktiviteten "vilotid"

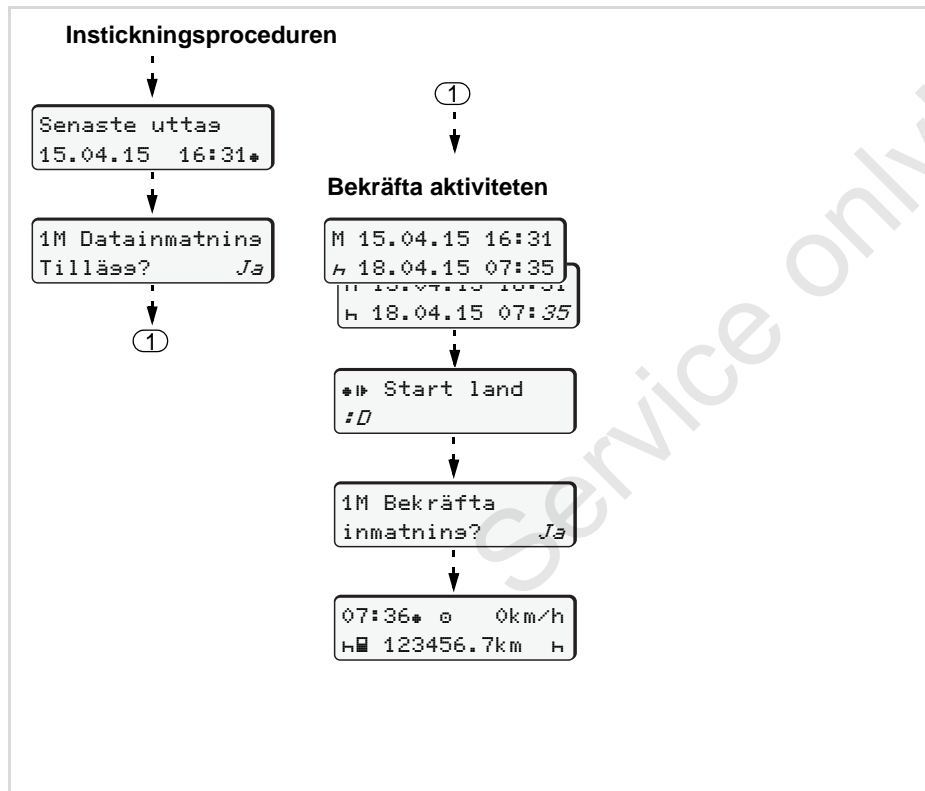

## Exempel 1:

Uttag (15.04.15)  
16:31 Lokal tid

Isättning (18.04.15)  
07:35 Lokal tid

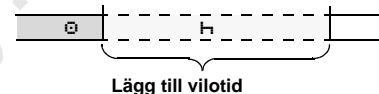

**Observera:** Inmatning sker i lokal tid.

1. Håll knappen **OK** intryckt.
2. Automatiskt hopp till det senaste inmatningsfältet (minuterna blinkar).
3. Bekräfta inmatningen med knapp **OK**.
4. Följ menystyrningen.

## ► Fortsätta arbetspass

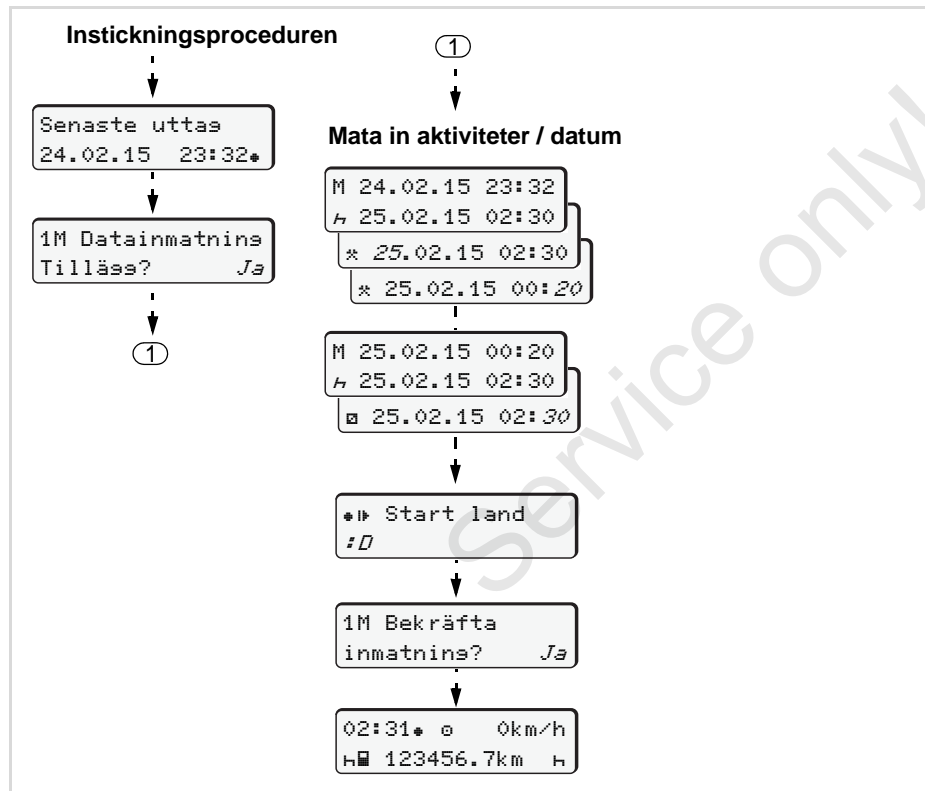

## Exempel 2:

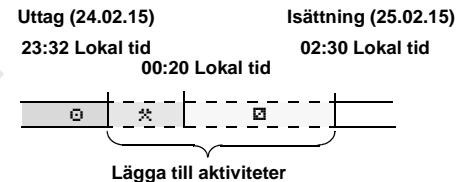

**Observera:** Inmatning sker i lokal tid.

1. Ställ in första aktiviteten "\*" och bekräfta.
2. Ställ in dagen och bekräfta, ställ in timmarna och bekräfta, ställ in minuterna och bekräfta.
3. Ställ in andra aktiviteten "☐" och bekräfta.
4. Håll knappen intryckt, minuterna blinkar.
5. Bekräfta inmatningen med knapp .
6. Följ menystyrningen.

## ► Fortsätt arbetspasset och lägg aktiviteter före ett arbetspass

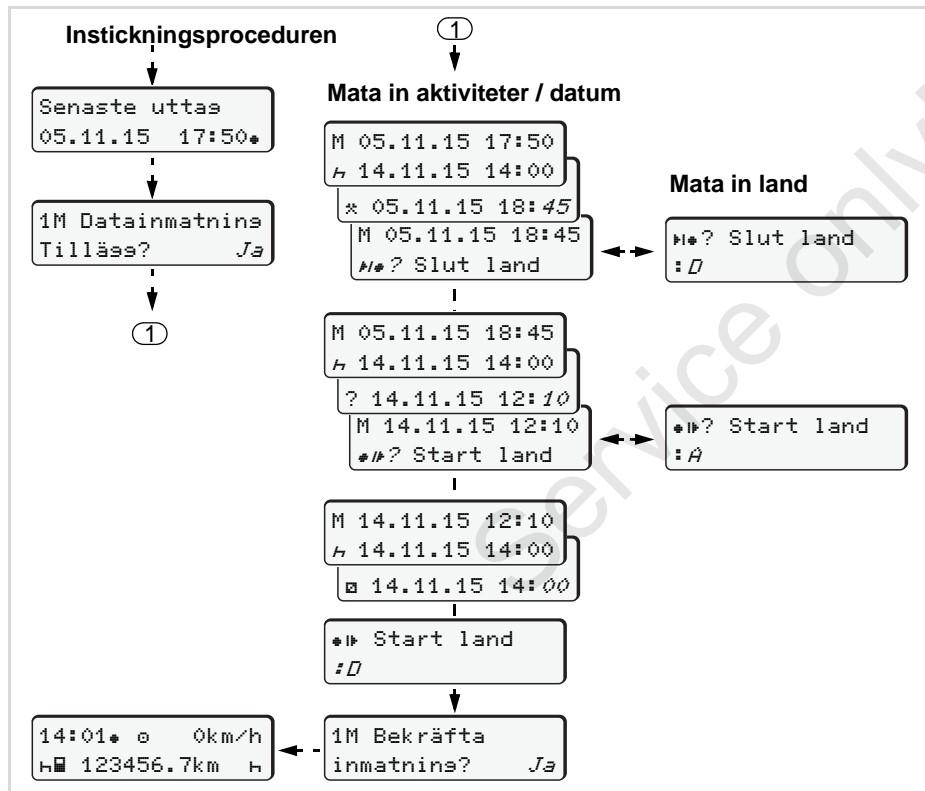

## Exempel 3:

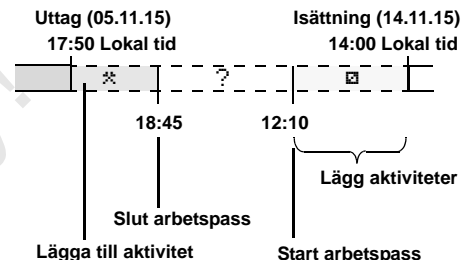

**Observera:** Inmatning sker i lokal tid.

1. Ställ in första aktiviteten "\*" med datum, klockslag och slutligen bekräfta.
2. Välj symbolen "#? Slut land" och bekräfta.
3. Välj och bekräfta land.
4. Aktivitet "?" = ställ in okänd tid med datum, klockslag och bekräfta.
5. Fortsätt nu på samma sätt, tills tidpunkten för instickningsproceduren har uppnåtts.

## ■ Ställa in aktiviteter

- ⊙ = Körtid (automatiskt vid körning)
- \* = All annan arbetstid (aktivt arbete)
- ☐ = Tillgänglighetstider (passivt arbete t.ex. väntetider, passagerartid, vilotid för förare 2 när fordonet är i rörelse)
- H = Raster och viloperioder

### ► Ställa in manuellt

☞ Det går endast att ställa in aktiviteterna när fordonet står stilla!

1. Som förare använder du aktivitetsknappen för **förare-1**; ➔ se sida 14. standardindikeringen **(a)** visas.

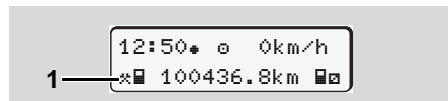

2. Tryck på knappen tills den önskade (H ☐ \*) visas på displayen **(1)**. Efter ca 5 sekunder visas den föregående standardindikeringen.

3. Som andreförare använder du aktivitetsknappen för **förare-2**; ➔ se sida 14.

### ► Ställa in automatiskt

DTCO 1381 kopplar automatiskt till följande aktiviteter:

vid ...	Förare 1	Förare 2
<b>Körning</b>	⊙	☐
<b>Fordonsstopp</b>	*	☐

⚠ Vid slutet av ett arbetspass eller när du tar ut en rast **måste** du välja aktivitetsinställningen "H". Därmed säkerställs den tillförlitliga beräkningen av VDO Counter \*.

### ► Automatisk inställning efter tändning på/av

Efter tändning på/av kan DTCO 1381 kopplas om till en definierad aktivitet, exempelvis "H".

Aktiviteten **(1)** och/eller **(2)**, vilken ändras automatiskt beroende på om tändningen är på eller av, visas i standardindikeringen **(a)** och blinkar i ca 5 sekunder. Sedan visas den föregående visningen igen.

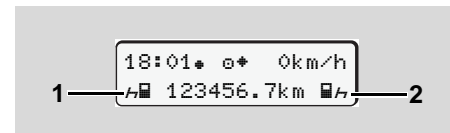

Aktivitet(er) blinkar i standardindikeringen (a)

☞ Ändra den inställda aktiviteten vid behov enligt ditt nuvarande jobb.

### Anmärkning

Enligt kundens önskemål kan en auktoriserad verkstad programmera, vilken aktivitet DTCO 1381 ska ställa in efter tändning på/av; ➔ se sida 115.

### ► Notera aktiviteter för hand

Enligt förordning är du som förare ålagd att för hand skriva upp de aktiviteterna i följande fall:

- Om DTCO 1381 är defekt.
- Vid förlust eller stöld av förarkortet eller om det skadas eller fungerar felaktigt måste göras dagsutskrift från DTCO 1381 när körningen startar eller är avslutad. Vid behov måste du komplettera tillgänglighetstider och annan arbetstider för hand.

På pappersrullens baksidan kan du för hand **(2)** skriva in dina aktiviteter och komplettera utskriften med personuppgifter **(1)**.

Noteringar för hand av aktiviteter

### Personuppgifter

- ☉ För- och familjenamn
- ☑ Förarkortets eller körkortets nummer
- Ⓜ No. Registreringsnummer
- Ort vid arbetspassets start
- Ort vid arbetspassets slut
- km Kilometerställning vid arbetspassets slut
- km➤ Kilometerställning vid arbetspassets start
- km Antal körda kilometer
- Dat. Datum
- Sig. Egenhändig namnteckning



Följ de i ditt land gällande lagbestämmelserna!

## ■ Ladda ned data på förarkortet



### Explosionsfara

Beakta anvisningarna för transport och handhavande av farligt gods i miljöer med risk för brand och explosioner.

#### Vi lastning och lossning av farligt gods ...

- **måste kåpan (1) vara stängd**
- **och inga data får laddas ned.**

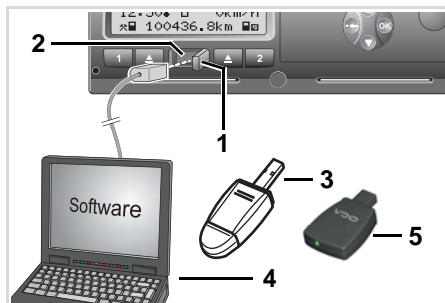

Anslutning till nedladdningsuttaget



Se till att endast ett förarkort är isatt! Annars fungerar inte dataöverföringen.

1. Fäll luckan **(1)** åt höger.
2. Förbind bärbara datorn **(4)** med nedladdningsuttaget **(2)**.
3. Starta urvalsprogrammet.
4. Eller sätt i nedladdningsnyckeln **(3)** i nedladdningsgränssnittet.



Med en SmartLink **(5)** är det möjligt att kommunicera mellan en DTCO 1381 och en annan apparat via en bluetoothförbindelse.

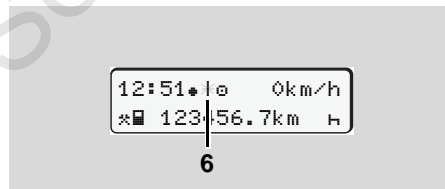

Standardindikering (a): Identifieringen av data-nedladdningen pågår

Under dataöverföringen visas symbolen **(6)**.



Avbryt inte förbindelsen med nedladdningsgränssnittet. Vid användning av ADR-varianten \* skall man låta motorn vara på.

5. När data har nedladdats klart ska luckan **(1)** ovillkorligen stängas.

### ► Identifiering av data

För den kopierade datan används en digital signatur (identifiering). Utifrån denna signatur kan data tillordnas förarkortet samt en kontroll av att de är fullständiga och äkta utföras.



Detaljerad information om urvalsprogrammet finner du i den tillhörande dokumentationen!

## ■ Ta ut förarkort



I princip kan förarkortet lämnas kvar i kortplatsen efter ett arbetspass - ställ in aktivitet "H".

Vid byte av förare eller fordon gäller dock som princip att förarkortet ska tas ut ur kortplatsen.

➔ Se "Förar- / fordonbyte vid drift" på sida 42.

4



Det går endast att ta ut förarkortet ur kortplatsen när fordonet står stilla!

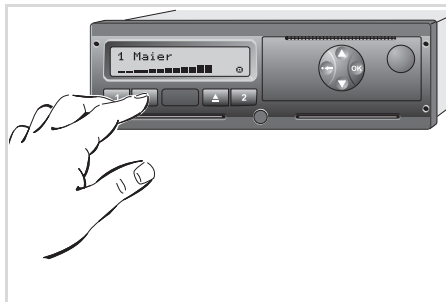

Begära förarkort

1. Slå på tändningen.  
(Behövs endast vid ADR-Variant \*)

2. Ställ in motsvarande aktivitet exempelvis vid arbetspassets slut på "H".

3. Ta ut kortet ur kortfack-1 eller kortfack-2; ➔ se sida 14.

Det följande förloppet sker menystyrt, ➔ se sida 41.



Utmatning ur kortplats 2 är spärrad när skrivarfacket är öppet! Den följande manöverinformationen uppvisar om detta.

17 Skrivarfack  
Öppet xx

Så snart du stänger skrivarfacket sker utmatningen.

## Ta ut förarkortet under inmatningsprocessen

1. Ta ut kortet ur kortfack-1 eller kortfack-2; ➔ se sida 14.

2. Välj ut och kittera de följande frågorna med "Nej".

1M Datainmatnings  
Tillägs? Nej





1M Bekräfta  
inmatnings? Nej

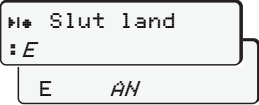

3. Fortsätt, ➔ se sida 41.

Den manuella inmatningen avbryts, och färdskrivaren DTCO 1381 lagrar aktiviteten "?" för den okända tidsperioden.

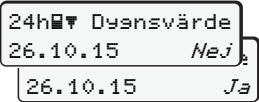

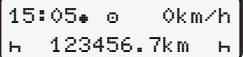
## ► Menystyrning efter att förarkortet har tagits ut

Steg / menyindikering	Förklaring / innebörd
<b>1.</b> 	Förarens efternamn visas. En förloppsindikator visar att DTCO 1381 för över data till förarkortet.
<b>2.</b> 	<ul style="list-style-type: none"> <li>• Välj och bekräfta land.</li> <li>• Välj och bekräfta region vid behov.</li> <li>• Avbryt inmatning av land med knappen , när du till exempel vill fortsätta ditt arbetspass.</li> </ul>
<b>3.</b> 	<ul style="list-style-type: none"> <li>• Välj "<b>Ja</b>" och bekräfta om du behöver en utskrift, annars väljer du "<b>Nej</b>" och bekräftar.</li> </ul>
<b>4.</b> 	<ul style="list-style-type: none"> <li>• Bekräfta "<b>Ja</b>" om du önskar utskriften i UTC-tid (enligt lagstiftning).</li> <li>• Om du väljer "<b>Nej</b>" och bekräftar erhåller du en utskrift i "lokal tid".</li> </ul> <p>För vald funktion visas förloppet på displayen.</p>
<b>5.</b> 	Förarkortet frigges och standardindikeringen <b>(a)</b> visas.

Välj land med knapparna  eller  och bekräfta valet med knappen .

4

Möjligen visas en information att förarkortet giltighet har gått ut, att det är dags för den periodiska kontrollen eller att nästa nedladdning av förarkortet måste genomföras; ► se sida 78.

## ■ Förar- / fordonsbyte vid drift

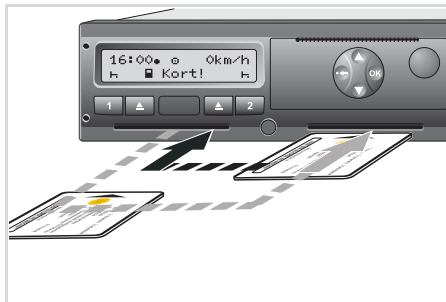

Ta ut förarkort

### Fall 1: Förarna byter plats förare 2 blir förare 1

1. Ta ut förarkorten ur kortplatsen och sätt i dem i den andra kortplatsen. Förare 1 (**nu förare 2**) sätter först sitt förarkort i kortplats 2 och förare 2 (**nu förare 1**) sätter sitt förarkort i kortplats 1.
2. Ställa in önskad aktivitet.

### Fall 2: Förare 1 och/eller förare 2 lämnar fordonet

1. Den berörda föraren kräver sitt förarkort, gör eventuellt en dygnsutskrift och tar ut sitt förarkort ur DTCO 1381.
2. Den nya fordonsbesättningen sätter förarkortet, allt efter funktion (förare 1 eller förare 2), i kortplatsen.

### Fall 3 – blanddrift: Användning av olika färdskrivartyper

- Till exempel färdskrivare med registrering på diagramblad eller ...
- Digitala färdskrivare med förarkort enligt rådets förordning (EEG) nr 3821/85 bilaga I B, till exempel DTCO 1381.

Vid en kontroll måste föraren kunna uppvisa följande för innevarande vecka och de senaste 28 dagarna:

- förarkortet (1),
- de relevanta dygnsutskrifterna från den digitala färdskrivaren (2), t.ex. om förarkortet skadas eller fungerar felaktigt,

- de beskrivna diagrambladen (3),
- samt eventuella handskrivna noteringar för aktiviteterna.

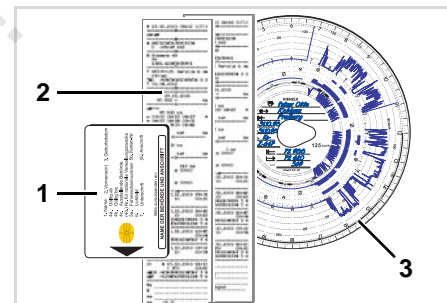

 Följ de i ditt land gällande lagbestämmelserna!

## ► Medförande dokument

### Rehabiliterings- / Sjukledighet:

Enligt riktlinjen 2006/22/EG från Europeiska kommissionen skall föraren kunna uppvisa följande aktivitetsprotokoll från de senaste 28 dagarna:

- Tidsperioden under vilken föraren varit sjukskriven.
- Tidsperioden under vilken föraren haft semester.
- Tidsperioden för körningar utanför förordningens tillämpningsområde (EG) Nr. 561/2006 eller AETR.



En utskriftsfärdig version av formuläret finns på Internet under:  
**ec.europa.eu**

**INTYG OM AKTIVITETER SOM OMFATTAS AV  
FÖRORDNING (EG) NR 561/2006  
ELLER  
EUROPEISKA ÖVERENSKOMMELSEN OM ARBETSFÖRHÅLLANDE  
FORDONSBESÄTTNINGAR VID INTERNATIONELLA VÄGTRANSPORTER  
(AETR) (\*)**

*Blanketten skall fyllas i med skrivmaskin och undertecknas före en resa  
Den skall förvaras tillsammans med färdskrivarens uppgifter i original på den plats  
skall förvaras.  
Intygsförfalskning är brottsligt.*

1. Företagets namn: \_\_\_\_\_  
2. Gatuadress, postnummer, stad, land: \_\_\_\_\_  
3. Telefonnummer (inklusive lands- och riktnummer): \_\_\_\_\_  
4. Faxnummer (inklusive lands- och riktnummer): \_\_\_\_\_  
5. E-postadress: \_\_\_\_\_

Undertecknad  
6. Namn: \_\_\_\_\_  
7. Befattning i företaget: \_\_\_\_\_  
intyggar att chauffören

8. Namn: \_\_\_\_\_  
9. Födelsedatum: \_\_\_\_\_  
10. Körkortnummer, ID-kortsnummer eller passnummer: \_\_\_\_\_  
för perioden

11. från och med (tid, dag, månad, år) \_\_\_\_\_-\_\_\_\_\_-\_\_\_\_\_  
12. till och med (tid, dag, månad, år) \_\_\_\_\_-\_\_\_\_\_-\_\_\_\_\_  
13.  var sjukskriven (\*\*)  
14.  var på semester (\*\*)  
15.  körde ett fordon som inte omfattas av räckvidden för förordning (EG) nr \_\_\_\_\_ eller AETR (\*\*)  
16. På företagets vägnar, plats \_\_\_\_\_ datum \_\_\_\_\_ underskrift \_\_\_\_\_

17. Jag, chauffören, bekräftar att jag inte har kört ett fordon som omfattas av räckvidd förordning (EG) nr 561/2006 eller AETR under den period som anges ovan.  
18. Plats \_\_\_\_\_ datum \_\_\_\_\_ chaufförens underskrift \_\_\_\_\_

(\*) Denna blankett finns i elektronisk och utskrivbar form på Internetadressen: ec.europa.eu  
(\*\*) Endast en av rutorna 13, 14 eller 15 får kryssas i.

### Utdrag: Aktivitetsformblad

[http://ec.europa.eu/transport/road/policy/  
social\\_provision/doc/forms/  
attestation\\_of\\_activities\\_sv.pdf](http://ec.europa.eu/transport/road/policy/social_provision/doc/forms/attestation_of_activities_sv.pdf)

### Speciella situationer:

För att garantera personers, fordonets eller transportgodsets säkerhet kan avvikelser från gällande lagliga bestämmelser vara nödvändiga. I sådana situationer är det förarens plikt, att för hand notera avvikelsernas anledning och utseende senast när han kommer fram till en lämplig hållplats:

- till exempel på diagrambladet,
- på en utskrift av färdskrivarens DTCO 1381
- eller i arbetsschemat.

Service only!

## **Skrivare handhavande**

**Sätta i pappersrulle**

**Utskrift av data**

Service only!

## ■ Sätta i pappersrulle

### Observera

Använd (beställ) endast pappersrullar (original VDO tryckpapper) där följande märkning finns:

- färdskrivartyp (DTCO 1381) med kontrollmärke "☐ 84"
- och godkännandemärke "☐ 174" eller "☐ 189".

5



Tryck på frigöringsknapp

1. Tryck på frigöringsknappen, skrivarfacket öppnas.



**Risk för personskada**  
Beroende på hur mycket som har skrivits ut kan termoskrivhuvudet vara mycket varmt. Du kan få brännskador på händerna!

Var försiktig när du sätter i pappersrullen eller vänta till skrivarhuvudet har svalnat.

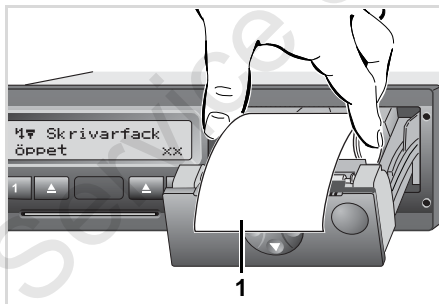

Sätta i pappersrulle

2. Sätt i pappersrulle som bilden visar.



Se till att pappersrullen inte fastnar i skrivarfacket och att pappret (1) sticker ut över skrivarfackets kant!

3. Stäng skrivarfacket centriskt. Skrivaren påbörjar automatiskt formatning av papper.



**Risk för personskada**

Se till att skrivarfacket alltid är stängt. Du själv eller andra kan skadas av ett öppet skrivarfack.

4. Skrivaren är klar att använda. Du kan starta en utskrift resp. en avbruten utskrift (slut på papper) fortsätter automatiskt.

## ■ Utskrift av data

### ► Starta utskrift

- ☞ Det går endast att skriva ut om ...
- fordonet står stilla och tändningen är påslagen (behövs endast vid ADR-Variant \*),
  - skrifarfacket är stängt och det finns en pappersrulle i det,
  - inga andra fel hindrar en utskrift.

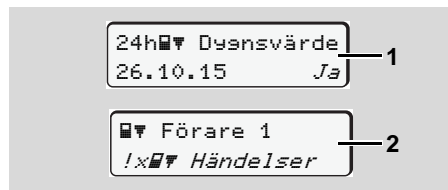

1. Antingen uppmanas du via menystyrningen att efter "Ta ut förarkort" (1) att göra en dygnsutskrift eller du begär via menyn motsvarande utskrift (2).  
 ➔ Se "Hämta menyfunktioner" på sida 50.
2. Bekräfta menyindikeringen med knapp **OK**.

3. Välj och bekräfta önskad utskriftstyp (UTC-tid eller lokal tid).
4. Utskriften startar. Vänta tills utskriften är klar.

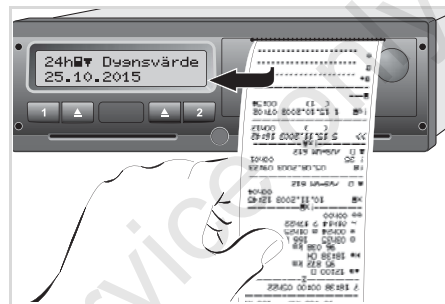

*Dra loss utskriften från rullen*

5. Dra loss utskriften från pappersrullen genom att dra pappret uppåt eller nedåt mot avrivaren.
6. Förvara utskriften så att den är skyddad mot smuts, ljus och solsken.

### ► Avbryta utskrift

1. Tryck under utskriften en gång till på knappen **OK**, då visas följande fråga.

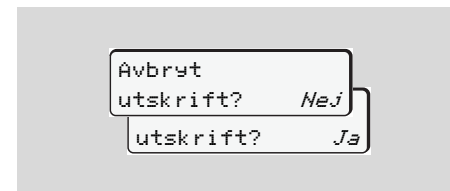

2. Välj önskade funktioner med knapparna **▲** / **▼** och bekräfta med knapp **OK** utskriften fortsätter eller den avbryts.

### ► Specifikt vid utskrift

- Om arbetspasset påbörjades före 00:00 UTC-tid så skriver DTCO 1381 efter "ta ut förarkort" automatiskt ut dygnsvärdet för föregående dag och för aktuell dag.
- Att pappret håller på att ta slut framgår av en färgmarkering (1) på utskriftens baksida.
- När pappret är slut visas följande meddelande.

```

  4  Papper slut
  xx
  
```

- Om en ny papperulle läggs in inom loppet av en timma kommer DTCO 1381 automatiskt att fortsätta med utskriften.
- En hänvisning finns på de första båda raderna på den efterföljande utskriften (3).

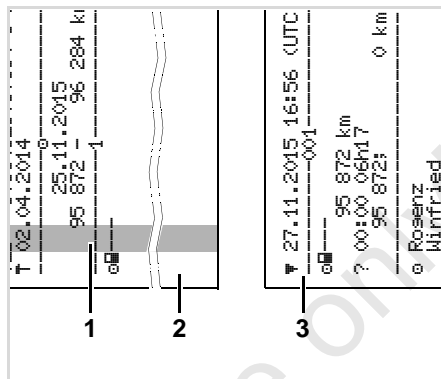

Fortsatt utskrift när pappret är slut

- (1) Färgmarkering (på baksidan)
- (2) Slut av den abbrutna utskriften
- (3) Fortsättning av den avbrutna utskriften  
Rad 1: Utskriftens starttid  
Rad 2: Räknare för kontinuerliga utskrifter

☞ Enstaka rader från den första utskriften kan ibland återkomma på den andra utskriften!

### ► Åtgärda pappersstopp

Pappersstopp kan uppkomma om t.ex. en utskrift inte har dragits loss korrekt och därigenom blockerar nästa utskrift från att matas ut genom pappersöppningen.

1. Öppna skrifvarfack.
  - ➔ Se "Sätta i pappersrulle" på sida 46.
2. Ta bort hopskrynklad papper från pappersrullen samt ta bort pappersrester ur skrifvarfacket.
3. Sätt i pappersrullen igen och stäng skrifvarfacket.



**Följ den angivna varningsinformationen!**

➔ Se "Sätta i pappersrulle" på sida 46.



## **Menyfunktioner**

**Hämta menyfunktioner**

**VDO Counter \***

**Översikt över menystrukturen**

**Huvudmeny utskrift förare 1 / förare 2**

**Huvudmeny utskrift fordon**

**Huvudmeny inmatning förare 1 / förare 2**

**Huvudmeny inmatning fordon**

**Huvudmeny visning förare 1 / förare 2**

**Huvudmeny visning fordon**

## ■ Hämta menyfunktioner

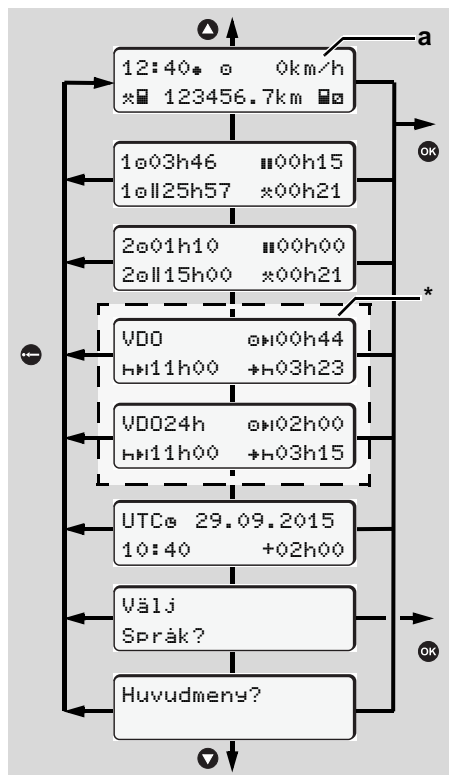

Navigera på första menynivå

☞ Menyfunktionerna för visningen och utskriften av förardatan är endast tillgängliga om rätt kort har satts i. Till exempel visas menypunkten "utskrift förare 2" endast om ett förarkort är isatt i kortfack 2.

### ► När fordonet står stilla

På första menynivå hämtar du med knapparna ▲ / ▼ följande informationer:

- Detaljerade tider på förarkortet/förarkorten.
- Underlättande åtgärder med VDO Counter \* som hjälper dig med din fortsatta dygns- och veckoplaneering.  
☞ *Detaljer se "VDO Counter \*" från sida 52.*
- UTC-tid med datum samt den inställda tidsfördröjningen (tidsskillnad) för lokal tid.
- Meny för inställning av önskat språk.  
☞ *Se "Ställ in språket" på sida 51.*
- Med knapp ◀ går du direkt tillbaka till standardindikeringen (a).

Tryck knapp OK för att visa de omfattande menyfunktionerna.

☞ *Se "Översikt över menystrukturen" på sida 56.*

### Ändring i aktiviteten

1. När du trycker på aktivitetsknapp "1" / "2" visas standardvisningen (a).
2. Vid behov kan du ändra aktiviteten som visas för närvarande. Efter 5 sekunder kopplar DTCO 1381 tillbaka till den tidigare inställda visningen.

### ► Visning vid början av en körning.

Vid körningens start visas den senast inställda standardindikeringen, antingen (a), (b) eller (c).

☞ *Detaljer se "Standardindikering (ar)" på sida 19.*

### ► Visar förarkortets tider

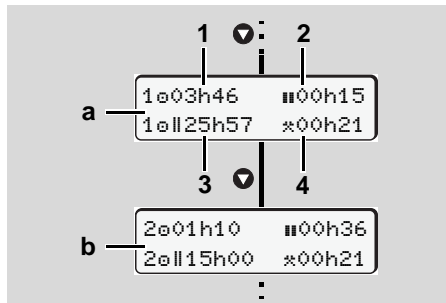

Visning av data för förare 1 och 2

(a) Tider för förare 1

(b) Tider för förare 2

- (1) Körtid "e" förare 1 efter en giltig rasttid.
- (2) Uppehåll "H" i olika delavbrott på minst 15 minuter och följande 30 minuter är giltigt enligt förordning (EG) nr 561/2006.
- (3) Summan av körtiden under två på varandra följande veckor.
- (4) De inställda aktiviteternas varaktighet.

☞ Om förarkort saknas, visas tider (förutom på pos. 3) som är tillordnade respektive kortplats "1" eller "2".

### ► Ställ in språket

☞ Beakta stycket "Spara språkinställningen", med vilken DTCO 1381 temporärt kan markera önskat språk.

1. Välj med knapparna ▲ / ▼ funktionen "Välj Språk?" och tryck på knappen **OK**.
2. Välj det önskade språket med knapparna ▲ / ▼ och bekräfta valet med knappen **OK**.

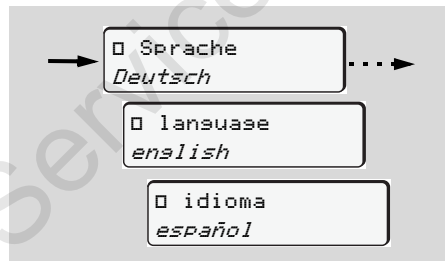

Välj ut det önskade språket

3. Under tre sekunder visar DTCO 1381 det val som har gjorts i det önskade språket.

### Lagring av språkinställningen

Finns lediglig förarkortet eller företagskortet i kortplats 1 när språket ställs in, kommer DTCO 1381 att registrera det önskade språket under respektive kortnummer.

Nästa gång färdskrivarkortet tas ut / sätts in, kommer de olika menyerna och texterna att visas på det valda språket.

DTCO 1381 kan reservera upp till fem minnesblock. Om alla minnesblocken är upptagna, kommer det äldsta registrerade värdet att skrivas över.

## ■ VDO Counter \*



### Observera!

På grund av olika tolkningar av

förordning (EG) Nr. 561/2006 och AETR-föreskrifterna och andra system- begränsningar, VDO Counter befriar inte användaren från att fullgöra sina skyldigheter att själv registrera och utvärdera sin körning, vila, tillgänglighet och andra arbetstider så att gällande föreskrifter kan följas.

VDO Counter gör inte anspråk på en allmängiltig och felfri visning av gällande föreskrifter. Ytterligare informationer för VDO Counter hittar du under

[www.fleet.vdo.com](http://www.fleet.vdo.com).

Följande krav måste definitivt uppfyllas för dataanalysen så att VDO Counter visar de relevanta informationerna:

- Samtliga aktiviteter måste i efterhand noteras för hand på förarkortet.
- Den nuvarande aktiviteten måste ställas in korrekt - användarfel undviks. Till exempel att aktiviteten arbetstid "※" väljs ut av misstag istället för dygnsvila "H".

- Inmatning av färja / tåg samt din nuvarande aktivitet.

### ► Uppbyggnad av VDO Counter visning

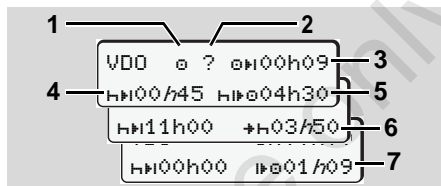

VDO Counter: Visningens uppbyggnad

Den blinkande bokstaven "h" visar att denna del av visningen för närvarande är aktiv.

#### (1) Förnärvarande inställd aktivitet

#### (2) "?" = Användaranvisning

På förarkortet lagras tidsperioder med okänd aktivitet "?" eller inkonsekventa data (t ex användningen av ett nytt förarkort). VDO Counter identifierar aktiviteter som saknas, som aktiviteten "H". Fastställes en relevant tidsöverlappning i föraraktiviteten så visas detta på displayen med smybolen "!"

istället för symbolen "?" och föraraktiviteten.

#### (3) Resterande körtid "0H"

Under körningen visas den tillåtna resterande körtiden.

(0H00h00 = körtid avslutad)

#### (4) Resterande rasttid "Hh"

Tidsperiod av nästa rast- eller vilotid.

När aktiviteten "H" har valts ut följer en bakåträkning av den resterande rast- / vilotiden.

(Hh00h00 = rasten avslutad)

#### (5) Framtida körtid "Hh0"

Tidsperiod av nästa körtid efter det att den rekommenderade rast- / vilotiden har tagits ut.

#### (6) Senaste start av dygnsvilan "+H"

Om till exempel aktiviteten "※" har valts ut, visas den resterande tiden innan den nödvändiga dygnsvilan måste påbörjas.

#### (7) Start av nästa körtid "H0"

Du får inte påbörja nästa körtid innan denna tidsperiod har löpt ut.

## ► Visningar under körningen



Vänligen beakta de nationella föreskrifterna enligt arbetstidslagen!

### Exempel 1:

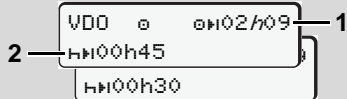

Aktivitet "0"; "h" = aktiv visning

- (1) Resterande körtid.
- (2) Senast när körtiden (1) har löpt ut måste en rast eller en fortsättning av den avbrutna rasttiden tas ut.

### Exempel 2:

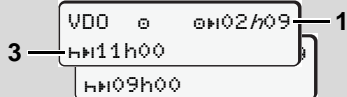

Aktivitet "0"; "h" = aktiv visning

- (3) Senast efter slutet av körtiden (1) måste den föreskrivna dygnsvilan tas ut. Om det tillåts får vilotiden delas upp i två delar. Vilotidens andra del bör om-

fatta en oavbruten tidsperiod på 9 timmar.

### Exempel 3:

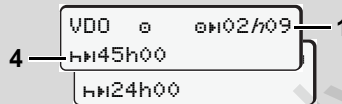

Aktivitet "0"; "h" = aktiv visning

- (4) Senast när körtiden (1) har löpt ut måste den regelbundna veckovilan genomföras, eller om det tillåts, en reducerad veckovila.

### Exempel 4:

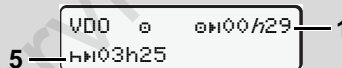

Aktivitet "0"; "h" = aktiv visning

- (5) VDO Counter identifierar fordonets vistelse på en färja / ett tåg. Förutsättningen: den korrekta inmatningen av denna funktion, ► se sida 63. Senast när körtiden (1) har löpt ut bör dygnsvilan fortsättas.

### Exempel 5: OUT of scope (Omfattas ej)

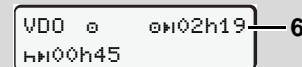

Aktivitet "0"; Out of scope är inställd

- (6) Visningen av den resterande körtiden är ej aktiv ("h" blinkar ej), och ingen bakåträkning genomförs. VDO Counter identifierar aktivitet "0" som aktivitet "x".



Vänligen beakta att beräkningarna av kör- och vilotider för VDO-räkningen sker enligt VO (EU) 561/2006 och inte enligt EG-anordning (EWG) 3821/85 bilaga I B. Därför kan det uppstå avvikelser för standardvisningarna på DTCO:n; ► se sida 19.

## ► Visning av aktiviteten "rast"

## Exempel 1: Rasttid

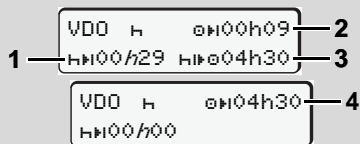

Aktivitet "H"; "h" = aktiv visning

- (1) Resterande rasttid.
- (2) Resterande körtid om rasten (1) ej tas ut.
- (3) Nästa tillgängliga körtidsperiod efter slutet av den visade rasten (1).
- (4) Tillgänglig körtid efter en giltigt rast.

## Exempel 2: Rasttid



Aktivitet "H"; "h" = aktiv visning

- (5) Resterande rasttid.
- (6) Tidsperiod av den resterande dagliga körtiden efter slutet av rasten (5).

## Exempel 3: Dygnsvila

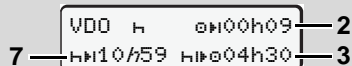

Aktivitet "H"; "h" = aktiv visning

- (7) Resterande dygnsvila.  
Om det tillåts uppdelad i 3 + 9 timmar.

## Exempel 4:



Aktivitet "H"; "h" = aktiv visning

- (8) Den giltiga rast- / vilotiden är slut. Visningen 00h00 blinkar i tio sekunder. Fortsätter vilotiden byter DTCO räkningen till perioden för nästa dags- eller veckovilotid.
- (9) Start av nästa körtid. Situation: Veckans eller dubbelveckans maximala körtid har redan uppnåtts. Även fast det föreskrivna avbrottet har beaktats, indikerar

VDO Counter, att en ny körtid endast är tillåten när den visade tiden har löpt ut!

## ► Visning av aktiviteten "arbetstid"

Vänligen beakta de nationella föreskrifterna enligt arbetstidslagen!

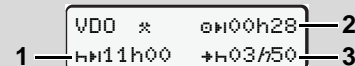

Aktivitet "\*"; "h" = aktiv visning

- (1) Tidsperiod av nästa dygnsvila.
- (2) Resterande körtid.
- (3) Start av nästa dygnsvila. Senast innan den visade tiden löper ut måste dygnsvilan påbörjas.

**Anmärkning:**

VDO Counter identifierar aktivitet "a" under körtidens avbrott som jämförbar med aktivitet "H". (Utom dygnsvilan.)

Med knapparna / kan du ta fram ytterligare informationer.

### ► Visa dygnsvärden

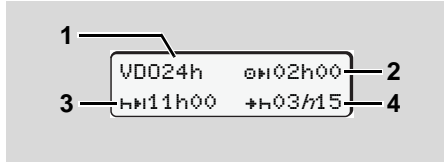

Aktivitet "\*/"; "h" = aktiv visning

- (1) Kännetecken för visning av dygnsvärden.
- (2) Den resterande dagliga körtiden.
- (3) Tidsperiod av nästa dygnsvila.
- (4) Senast innan den visade tiden löper ut måste dygnsvilan påbörjas.

### ► Visa veckovärdena

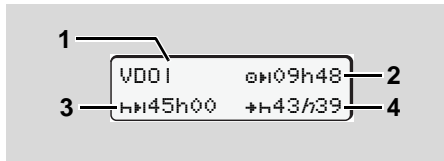

Aktivitet "\*/"; "h" = aktiv visning

- (1) Kännetecken för visning av veckovärden sedan den senaste veckovilan.
- (2) Resterande veckokörtid.
- (3) Veckovilans tidsperiod.  
Senast efter sex dagliga körtider måste föraren ta ut en veckovila.
- (4) Innan den visade tiden löper ut måste veckovilan påbörjas.



Visning av veckovilotiden (3) och (4) gäller inte under ikraftträdande av 12-dagarsregeln vid internationell persontrafik.

### ► Statusvisning

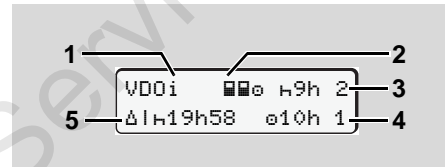

VDO Counter statusvisning

- (1) Kännetecken för statusvisning.
- (2) Kännetecken för multibemanning (multi-manning).

Visas om teamdrift föreligger sedan början av arbetspasset. VDO Counter tar hänsyn till vederbörande bestämmelser i sina beräkningar.

- (3) I denna vecka tillåts endast två reducerade vilotider (max 3x per vecka är tillåtna).
- (4) Denna vecka tillåts en förlängd daglig körtid på max 10 timmar (max. 2x per vecka är tillåtna).
- (5) Kompensation av en reducerad veckovila.  
På grund av en förkortad veckovila måste den visade tiden kompenseras med en rast på minst nio timmar.



Visningen för den förkortade veckovilotiden (5) gäller inte under ikraftträdande av 12-dagarsregeln vid internationell persontrafik.

## ■ Översikt över menystrukturen

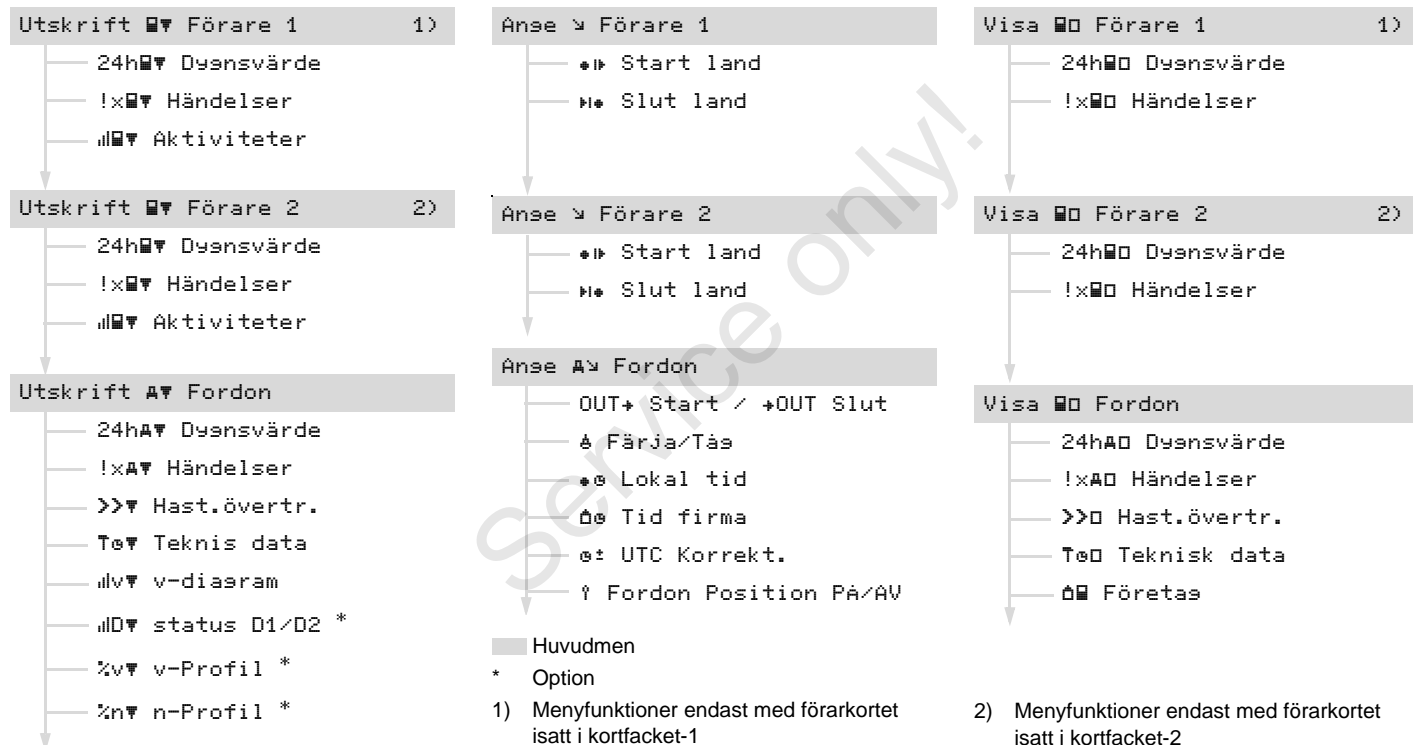



## ► Navigera i menyfunktionerna

☞ Det går endast att hämta menyfunktionerna när fordonet står stilla!

**Om du avser att skriva ut eller visa data vid den ADR-varianten \*, ska du slå på tändningen.**

Tillvägagångssättet är alltid det samma och det beskrivs ingående nedan.

- Tryck på knappen **OK**, du befinner dig i den första huvudmenyn. Visningen i första huvudmenyn angående visnings- och utskriftsmenyn riktar sig efter de istuckna förarkorten i kortfack 1 och 2:
  - Är ett förarkort isatt i kortfack 1, så visas "utskrift förare 1".
  - Är ett förarkort isatt i kortfack 2 medan kortfack 1 är tomt, så visas "utskrift förare 2".
  - Finns det inte några isatta förarkort, så visas "utskrift fordon".
 Detta gäller ej för inmatningsmenyer.



1. Huvudmeny

Blinkningen på andra raden (*kursiverat*) (1) informerar dig om att det finns fler valmöjligheter.

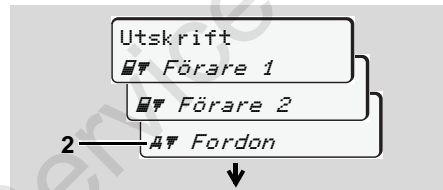

Bläddra i huvudmenyn

- Med knapparna **▲** / **▼** väljer du den önskade huvudmenyn, t ex en utskrift av fordonsdatan (2), och bekräftar urvalet med knappen **OK**.



Val av en menyfunktion

Den valda huvudmenyn aktiveras (3), de olika funktionerna blinkar i den andra raden (4).

- Med knapparna **▲** / **▼** väljer du den önskade funktionen, t ex en dygnsutskrift (4), och bekräftar urvalet med knappen **OK**.

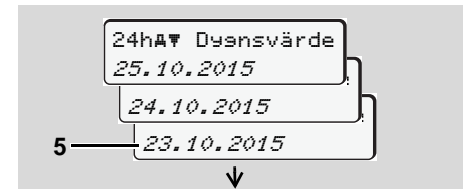

Välja önskad dag

- Med knapparna **▲** / **▼** väljer du den önskade dagen (5), och bekräftar urvalet med knappen **OK**.

6



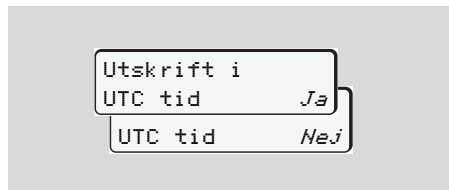

"Nej" = utskrift i lokal tid

5. Med knapparna ▲ / ▼ väljer du den önskade utskriftstypen delete (5), och bekräftar urvalet med knappen OK.

Under tre sekunder meddelar DTCO 1381 att utskriften har påbörjats. Vid behov kan utskriften avbrytas.

➔ *Detaljer se "Avbryta utskrift" på sida 47.*

Därefter visas den senast valda menyfunktionen.

6. Med knapparna ▲ / ▼ väljer du ytterligare en utskrift.
7. Eller tryck på knappen ⏪ och gå tillbaka till närmast högre menynivå.

### ► Åtkomst av meny spärrad!

#### Åtkomst av data spärrad

Åtkomsten av lagrade data sker genom rättigheter som regleras i förordningen samt genom motsvarande färdskrivarkort. Att rättighet saknas visas på följande sätt:

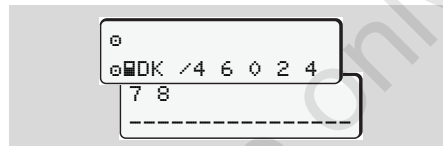

Data visas avkortade. Personuppgifter visas inte alls eller endast delvis.

### ► Lämna menyfunktioner

#### Automatiskt

Menyn lämnas automatiskt i följande situationer:

- Efter att ett färdskrivarkort har satts i eller begärts
- eller när en körning startar.

### Manuellt

1. Tryck på knappen ⏪ tills följande fråga visas:

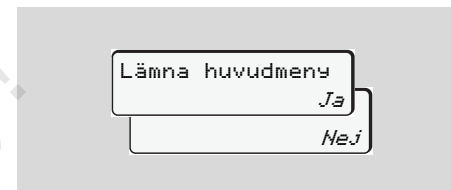

2. Välj med knapparna ▲ / ▼ "Ja" och bekräfta med knappen OK. Eller gå vidare till förfrågan med knappen ⏪. Standardindikeringen (a) visas.

## ■ Huvudmeny utskrift förare 1 / förare 2

I denna huvudmeny kan du skriva ut data från ett isat förarkort.

Välj angivna funktioner stegvis.

 Slå på tändningen vid ADR-Variant \*.

### Anmärkning

Förloppet för förare 2 är identiskt med det för förare 1 och beskrivs därför inte nedan. Före varje utskrift väljer du den önskade utskriftstypen.

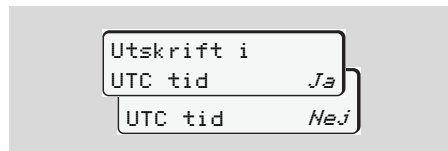

"Nej" = utskrift i lokal tid

### ► Skriva ut dygnsvärde



Alla aktiviteter under det valda dygnet skrivs ut; ➔ se sida 93.

### ► Skriva ut händelser



Sparade eller ännu aktiva händelser och fel skrivs ut; ➔ se sida 94.

### ► Skriva ut aktiviteter



En aktivitetsutskrift från den senaste sju kalenderdagarna sker med start från från den valda dagen; ➔ se sida 98.

## ■ Huvudmeny utskrift fordon

I denna huvudmeny kan du skriva ut data från dataminnet.

Välj angivna funktioner stegvis.

 Slå på tändningen vid ADR-Variant \*.

### Anmärkning

Före varje utskrift väljer du den önskade utskriftstypen.

6

Utskrift i  
UTC tid *Ja*  
UTC tid *Nej*

"Nej" = utskrift i lokal tid

### ► Skriva ut dygnsvärde från färdskrivarminnet

1. Utskrift  
A Fordon
2. A Fordon  
24hA Dygnsvärde

3. 24hA Dygnsvärde  
25.10.2015  
24.10.2015

Alla föraraktiviteter skrivs ut i kronologisk ordning uppdelat på förare 1 / 2;  
➔ se sida 95.

### ► Skriva ut händelser från färdskrivarminnet

1. Utskrift  
A Fordon
2. A Fordon  
!xA Händelser

Sparade eller ännu aktiva händelser och fel skrivs ut; ➔ se sida 96.

### ► Skriva ut hastighetsöverträdelser

1. Utskrift  
A Fordon
2. A Fordon  
>>A Hast.övertr.

Utskrift sker av överträdelser av det i DTCO 1381 inställda hastighetsvärdet;  
➔ se sida 97.

### ► Skriva ut tekniska data

1. Utskrift  
A Fordon
2. A Fordon  
TøA Teknisk data

Data för fordonsidentifiering, sensoridentifiering och kalibrering skrivs ut;  
➔ se sida 97.

## ► Skriva ut v-diagram

1. Utskrift  
# Fordon
2. # Fordon  
%v v-diagram
3. %v v-diagram  
25.10.2015  
24.10.2015

Från den valda dagen görs en utskrift med hastighetsprofilerna; ➔ se sida 98.

## ► Skriva ut status D1/D2 diagram \*

1. Utskrift  
# Fordon
2. # Fordon  
%D status D1/D2

3. %D status D1/D2  
25.10.2015  
24.10.2015

Från och med den valda dagen visas en utskrift över statusgångarna D1/D2 de senaste 7 kalenderdagarna; ➔ se sida 98.

## ► Skriva ut hastighetsprofiler \*

1. Utskrift  
# Fordon
2. # Fordon  
%v v-Profil
3. %v v-Profil  
25.10.2015  
24.10.2015

Det görs en profilutskrift av de hållna hastigheterna; ➔ se sida 99.

## ► Skriva ut varvtalsfrekvensprofiler \*

1. Utskrift  
# Fordon
2. # Fordon  
%n n-Profil
3. %n n-Profil  
25.10.2015  
24.10.2015

Det görs en profilutskrift av motorns varvtalsfrekvens; ➔ se sida 99.

## ■ Huvudmeny inmatning förare 1 / förare 2

Oberoende av funktionen sätta i eller ta ut förarkortet kan du utföra nationalitetsinmatningar.



**Enligt förordning måste förare 1 och förare 2 var för sig mata in i färdskrivaren det land i vilket denne påbörjar eller avslutar ett arbetspass.**

### Anmärkning

Förloppet för förare 2 är identiskt med det för förare 1 och beskrivs därför inte nedan.

#### ► Mata in land start

Välj följande funktioner stegvis:

1. Anse  
v Förare 1
2. v Förare 1  
\*# Start land
3. \*# Start land  
28.10 11:30 #D  
28.10 11:30 #E
4. \*# Start resion  
11:30 E AN

Vid behov uppmanas du automatiskt att mata in regionen (steg 4).

#### ► Mata in land slut

Välj följande funktioner stegvis:

1. Anse  
v Förare 1
2. v Förare 1  
#\* Slut land
3. #\* Slut land  
29.10 11:30 #F  
29.10 11:30 #E
4. #\* Slut resion  
11:30 E AN

Vid behov uppmanas du automatiskt att mata in regionen (steg 4).

## ■ Huvudmeny inmatning fordon

I denna huvudmeny kan du utföra följande inmatningar.

### ► Ange out start / slut

Om du kör med fordonet utanför förordningens giltighetsområde så kan du ställa in resp. avsluta funktionen "out of scope" (omfattas ej).

Välj följande funktioner stegvis.

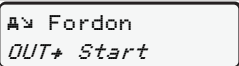
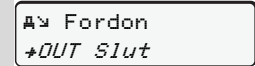
1. 
2. 
  

Inställningen "out of scope" avslutas automatiskt så snart du sätter i eller tar ut ett förarkort ur kortplats.

### ► Mata in start färja / tåg

Fordonets transport på en färja eller ett tåg måste dokumenteras när transportpositio-

nen har intagits.



**Färja / tåg i samband med VDO räknaren \*:** Beakta att inmatningen för början av "färja/tåg" alltid måste genomföras mellan början av första och slutet av andra vilotidsperioden. Annars känns inte dagsvilotiden igen korrekt.

Välj följande funktioner stegvis.

1. 
2. 

3. Efter detta avslutar du din aktuellt inställda aktivitet.

Registreringen av transporten avslutas automatiskt så fort en minut färdtid har registrerats av DTCO 1381:n.

 Symbolen "Å" försvinner automatiskt när ett förarkort sätts i eller tas ut.

 Symbolen "Å" visas inte längre när fordonet är i rörelse. Visningen återupptas däremot när fordonet stannar upp utan att en minut färdtid har registrerats av DTCO 1381:n.

### ► Ställa in lokal tid

 Läs först igenom kapitlet "Tidshantering" innan du gör en ändring!  
 ► Se "Tidshantering" på sida 84.

Välj angivna funktioner stegvis.

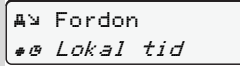
1. 
2. 



3. UTC 27.03.2015  
 23:32 23:32\*  
 23:32 00:02\*  
 23:32 00:32\*

Du kan i steg om  $\pm 30$  minuter anpassa standardindikeringens tid till den lokala tidszonen samt till sommartidens start eller slut.



Följ de i ditt land gällande lagbestämmelserna!

## 6

### ► Utföra UTC-justering

Du kan justera UTC-tiden med maximalt  $\pm 1$  minut per vecka. Större avvikelser kan endast justeras på en godkänd verkstad.

Välj följande funktioner stegvis:

1. Ånæ  
 Åy Fordon

2. Åy Fordon  
 e± UTC Korrekt.

3. e± 23:32UTC  
 Justerins +1min  
 Justerins -1min



Om avvikelsen för den visade UTC-tiden är mer än 20 minuter uppsök då en godkänd specialverkstad!



Denna menyfunktion är spärrad i följanden situationer:

- Under de senaste 7 dagarna har det gjorts en korrektur.

Eller

- Du försöker att korrigera UTC-tiden mellan 1 minut före eller efter midnatt.

Vid val visas följande information under tre sekunder.

e± UTC justerins  
 ej möjlig!



## ■ Huvudmeny visning förare 1 / förare 2

I denna huvudmeny kan du visa data från ett isatt förarkort.

👉 Vid den ADR-Varianten \* kan data endast visas när tändningen är påslagen.

### Information om visning

Jämfört med en utskrift visas data på displayen varvid en utskriftsrad (24 tecken) visas på två rader.

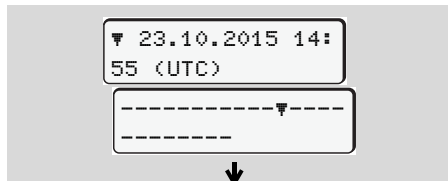

Exempel för visning av data

Om du bläddrar igenom informationen med knapparna ▲ / ▼ och åter bläddrar tillbaka kan du endast hämta ca 20 tidigare utskriftsradar.

Med knappen ⏪ lämnar du visningen.

### Anmärkning

Aktiveringen av en funktionen är identisk med en utskrift och kommer därför nedan inte närmare att beskrivas. Du har även möjligheten att hämta den önskade visningen i lokal tid.

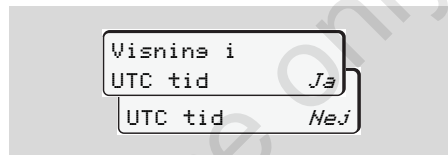

"Nej" = visning i lokal tid

Välj stegvis de olika indikeringsmöjligheterna för förare 1 eller förare 2.

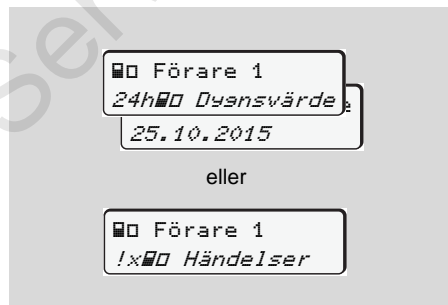

Du kan visa alla aktiviteter för den valda dagen eller alla sparade eller ännu aktiva händelserna och felen genom att bläddra.

## ■ Huvudmeny visning fordon

I denna huvudmeny kan du visa data från dataminnet.



 Vid den ADR-Varianten \* kan data endast visas när tändningen är påslagen.

### Information om visning

Jämfört med en utskrift visas data på displayen varvid en utskriftsrad (24 tecken) visas på två rader.



Exempel för visning av data

Om du bläddrar igenom informationen med knapparna  /  och åter bläddrar tillbaka kan du endast hämta ca 20 tidigare utskriftsradar.

Med knappen  lämnar du visningen.

### Anmärkning

Aktiveringen av en funktionen är identisk med en utskrift och kommer därför nedan inte närmare att beskrivas. Du har även möjligheten att hämta den önskade visningen i lokal tid.

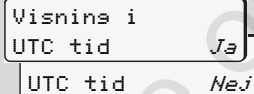

"Nej" = visning i lokal tid

Välj möjliga funktioner stegvis. Genom att bläddra kan du:

- Visa alla föraraktiviteter i kronologisk ordning.
- Visa alla sparade eller ännu aktiva händelserna och felen.
- Visa överträdelserna av det inställda hastighetsvärdet.
- Visa data för fordons- och sensoridentifiering samt kalibrering.

Eller

- Visa numret på företagskortet av det registrerat företag. Om inget företag är registrerat visas "\_\_\_".

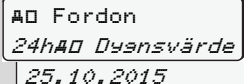

eller



## **Meddelanden**

**Ett meddelande visas**

**Översikt över händelser**

**Översikt över fel**

**Körtidsvarning**

**Översikt över manöverinformation**

Service Only!

## ■ Ett meddelande visas

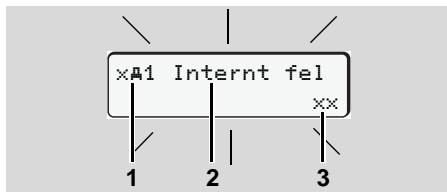

Visning av ett meddelande

- (1) Piktogramm-kombination, vid behov med kortplatsens nummer
- (2) Meddelandet i klartext
- (3) Felkod



### Olycksrisk

Under körning kan meddelanden visas på displayen. Likaså finns möjligheten att förarkortet automatiskt matas ut till följd av att säkerheten har påverkats.

**Bry dig inte om detta utan ägna all din uppmärksamhet åt trafiken.**

DTCO 1381 registrerar permanent förar- och fordonsrelaterade uppgifter och övervakar systemets funktion. Fel i en komponent, i apparaten eller i manövreringen visas på displayen så snart de inträffar och de är indelade i följande grupper efter funktion:

- ! = Händelse
- x = Fel
- ⚠ = Körtidsvarning
- ⚡ = Manöverinformation



Vid kortrelaterade meddelanden visas kortplatsens nummer bredvid piktogrammet.

### ► Meddelandenas kännetecken

#### Händelser, störningar

- Bakgrundsbelysningen av displayen blinkar i ca. 30 sekunder. Samtidigt visas orsaken för störningen med en piktogramkombination, klartext av meddelandet och felkoden.

- Dessa meddelanden måste bekräftas med knappen **OK**.
- Dessutom sparar DTCO 1381 för händelsen eller för felet i dataminnenet och på förarkortet i enlighet med förordningens föreskrifter om lagring. Du kan visa och skriva ut dessa data via menyfunktionen.

### Körtidsvarningar

- Detta meddelande varnar föraren innan körtiden överskrides.
- Meddelandet visas med bakgrundsbelysningen och måste bekräftas med knappen **OK**.

### Manöverinformation

Manöverinformationen visas utan blinkande bakgrundsbelysning och slocknar efter 3 resp. 30 sekunder (med undantag av enskilda meddelander).





### Indikeringsinstrument

Om det finns ett indikeringsinstrument monterat i fordonet hänvisar funktionskontrollen "  " till meddelanden i DTCO 1381.

 För detaljerad information se fordons instruktionsbok.

#### ► Bekräfta meddelanden

1. Tryck på knappen , så slutar bakgrundsbelysningen genast att blinka.
2. Tryck på knappen  en gång till, så försvinner meddelandet och den förut inställda standardindikeringen **(a)**, **(b)** eller **(c)** visas igen.

### Anmärkning

En manöverinformation slocknar redan första gången knappen  manövreras.



- Om du inte bekräftar ett sådant meddelande under körningen, byter visningen var tionde sekund mellan den aktuellt inställda standardindikeringen och meddelandet.
- Om det finns flera meddelanden måste du bekräfta meddelandena ett och ett efter varandra.



Om färdskrivaren fungerar felaktigt är du som förare ålagd att på ett separat blad eller på pappersrullens baksida notera av färdskrivaren inte längre korrekt registrerade eller utskrivna uppgifter om aktiviteterna!

➔ Se "Notera aktiviteter för hand" på sida 38.

## ■ Översikt över händelser



**Om en händelse ständigt upprepas kontakta då en godkänd verkstad!**

Pikto / orsak	Innebörd	Åtgärd
!⚠ Säkerhetsöverträdelse	Följande orsaker kan vara möjliga: <ul style="list-style-type: none"> <li>Fel i datamminnet, datasäkerheten i DTCO 1381 är inte längre garanterad.</li> <li>Sensors data är inte längre tillförlitliga.</li> <li>Höljet på DTCO 1381 har öppnats otillåtet.</li> </ul>	Bekräfta meddelande.
!⚠1 Säkerhetsöverträdelse	<ul style="list-style-type: none"> <li>Kortlåsningsen är störningsdrabbad eller defekt.</li> <li>DTCO 1381 känner inte längre igen ett tidigare korrekt isatt färdskrivarkort.</li> <li>Färdskrivarkortets identitet eller äkthet är inte OK eller de registrerade uppgifterna på färdskrivarkortet är inte tillförlitliga.</li> </ul>	<p>Bekräfta meddelande.</p> <p>Om DTCO 1381 registrerar säkerhetsöverträdelse vilket gör att det inte längre finns en garanti att uppgifterna på färdskrivarkortet är korrekta så matas färdskrivarkortet ut automatiskt – även under körning!</p> <p>Sätt i färdskrivarkortet igen eller få det kontrollerat vid behov.</p>
!⚡ Spänningsavbrott	Spänningsanslutningen var bruten eller matningsspänningen för DTCO 1381/sensorn var för låg eller för hög. Detta meddelande kan i vissa fall även visas när motorn startas!	<p>Bekräfta meddelande.</p> <p>➡ Se "Egenskaper vid underspänning / överspänning" på sida 21.</p>
!⚠ Givarfel	Kommunikationen med sensorn är störningsdrabbad.	Bekräfta meddelande.
!⚠ Rörelsedatakonflikt	Motsägelse i utvärderingen av fordonsrörelsen mellan givaren och en oberoende signalkälla. Möjligtvis glömdes funktionens inställning (färja / tåg) under transporten.	<p>Bekräfta meddelande.</p> <p>En auktoriserad bilverkstad bör uppsökas snarast möjligt.</p>

<b>Pikto / orsak</b>	<b>Innebörd</b>	<b>Åtgärd</b>
!⊞ Färd utan kort	Körningen påbörjades utan eller utan ett giltigt förarkort i kortplats 1. Meddelandet visas också om det genom isättningen före eller efter färden uppstår en icke tillåten kortkombination. ➔ Se "Driftlägen för DTCO 1381" på sida 80.	Bekräfta meddelande. Stanna fordonet och sätt i giltigt företagskort. Avlägsna det möjligtvis isatta bolagskortet / kontrollkortet ur färdskrivaren DTCO 1381.
!⊞01 Kort inmat. under färd	Förarkortet har satts i efter det att körningen har påbörjats.	Bekräfta meddelande.
!⊞01 Tidsöverlappning	Den inställda UTC-tiden för denna färdskrivare går efter jämfört med UTC-tiden i den föregående färdskrivaren. Det uppstår en negativ tidsdifferens.	Bekräfta meddelande. Bestäm vilken färdskrivare som inte har korrekt UTC-tid och se till att en godkänd verkstad snarast kontrollerar och justerar färdskrivaren.
!⊞1 Kort ej siltist	Färdskrivarkortet är antingen utgånet, gäller ännu inte eller autentiseringen har misslyckats. Ett isatt förarkort som är ogiltig när ett nytt dygn har börjat får utan begäran automatiskt en notering och matas ut efter att fordonet har stått stilla.	Bekräfta meddelande. Kontrollera färdskrivarkortet och sätt i det en gång till.
!⊞⊞ Kortkonflikt	De båda färdskrivarkorten får inte sitta i DTCO 1381 samtidigt! Till exempel så har ett företagskort satts i tillsammans med ett kontrollkort.	Bekräfta meddelande. Ta ut motsvarande färdskrivarkort ur kortplatsen.
!⊞A1 Kortet är ej läst	Förarkortet togs inte ut korrekt ur den förra färdskrivaren. Det kan hända att förarrelaterade data inte sparades.	Bekräfta meddelande.
>> Hastighetsöverträdelse	Den inställda tillåtna maxhastigheten har överskridits under mer än 60 sekunder.	Bekräfta meddelande. Minska hastighet.

## ■ Översikt över fel



**Om ett fel ständigt upprepas kontakta då en godkänd verkstad!**

<i>Pikto / orsak</i>	<i>Innebörd</i>	<i>Åtgärd</i>
x⚠ Internt fel	Allvarligt fel i DTCO 1381, följande orsaker kan vara möjliga: <ul style="list-style-type: none"> <li>• Övåntade program- eller bearbetningstidsfel.</li> <li>• Knappar blockerade eller hålls samtidigt intryckta under en längre tid.</li> <li>• Fel i kommunikationen med externa apparater.</li> <li>• Fel i kommunikationen med indikeringsinstrumentet.</li> <li>• Fel i impulsutgången.</li> </ul>	Bekräfta meddelande.  Kontrollera knapparnas funktion.  Kontrollera anslutningsledningar eller de externa apparaternas funktion.  Kontrollera anslutningsledningar eller indikeringsinstrumentets funktion.  Kontrollera anslutningsledningar eller den anslutna styrenhetens funktion.
x⚠1 Internt fel	<ul style="list-style-type: none"> <li>• Fel i kortmekanismen, t.ex. kortlåsnings inte låst.</li> </ul>	Ta ut färdskrivarkortet och sätt i det en gång till.
x⚠ Tidsfel	UTC-tiden hos DTCO 1381 är inte rimlig eller går inte rätt. För att undvika inkonsekventa data accepteras inte nyinsatta förar- / företagskort!	Bekräfta meddelande.
x⚠ Skrivarfel	Skrivaren saknar spänning eller temperatursensorn för skrivhuvudet är defekt.	Bekräfta meddelande. Upprepa förloppet. Slå ev. först tändningen från/till.



<b>Pikto / orsak</b>	<b>Innebörd</b>	<b>Åtgärd</b>
x↕ överföringsfel	Fel vid nedladdning av data till en extern apparat.	Bekräfta meddelande. Upprepa nedladdning av data. Kontrollera anslutningsledningarna (t.ex. glappkontakt) eller extern apparat.
xⓘ Givarfel	Sensorn meddelar efter egenkontrollen ett internt fel.	Bekräfta meddelande.
xⓂ IMS fel	IMS = Independent Motion Signal. Den oberoende rörelsesignalen fattas eller är ej tillgänglig.	Bekräfta meddelande.
xⓂ1 Kort fel	Vid läsning av / registrering på färdskrivarkortet har det uppkommit ett kommunikationsfel, t.ex. genom smutsiga kontakter.	Bekräfta meddelande. Rengör färdskrivarkortets kontakter och sätt i det igen.
xⓂ2 Kort fel	Data kan eventuellt inte registreras fullständigt på förarkortet!	➔ Se "Rengöra färdskrivarkortet" på sida 12.

## ■ Arbetstidsvarningar

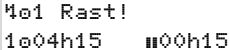
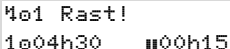
Pikto / orsak	Innebörd	Åtgärd
	Detta meddelande visas efter en oavbruten körtid på 04:15 timmar.	Bekräfta meddelande. Planera nu in en rast inom kort.
	Körtid överskriden! Detta meddelande visas efter en oavbruten körtid på 04:30 timmar.	Bekräfta meddelande. Ta rast.



### Observera!

DTCO 1381 registrerar, sparar och beräknar körtiderna utifrån reglerna som föreskrivs enligt förordningen. Den varnar föraren i god tid om körtiderna överskrids!

**Dessa summerade körtider utgör dock inte något föregripande av den juridiska tolkningen av "sammanhängande körtid".**

### VDO Counter visning \*

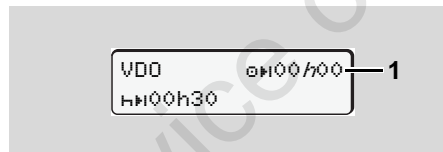





Efter bekräftelsen av den andra "körtidsvarningen" visar VDO Counter att din körtid **(1)** har löpt ut.

(Utom i out of scopeläget.)

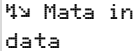
Vänligen ta omedelbart ut en rast.

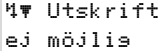
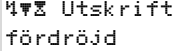
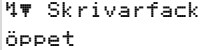
## ■ Översikt över manöverinformation

Pikto / orsak	Innebörd	Åtgärd
 Mata in data	Om det inte görs någon inmatning vid den manuella inmatningsproceduren så visas denna uppmaning.	Tryck på knappen  och fortsätt att mata in.
 Utskrift ej möjlig	Det går just nu inte att skriva ut: <ul style="list-style-type: none"> <li>• eftersom tändningen er frånslagen (ADR-Variant *),</li> <li>• termoskrivhuvudets temperatur är för hög,</li> <li>• skrivargränssnittet är upptaget av ett annat aktivt förlopp, t.ex. en pågående utskrift,</li> <li>• eller matningsspänningen är för hög eller för låg.</li> </ul>	Så snart orsaken är åtgärdad kan du begära en utskrift.
 Utskrift fördröjd	En pågående utskrift avbryts eller blir fördröjd eftersom termoskrivhuvudets temperatur är för hög.	Slå på tändningen och hämta det du önskar visa.
 Skrivarfack öppet	Vid begäran om utskrift eller under en utskrift märker DTCO 1381 att skrivarfacket är öppet. Begäran om utskrift avvisas resp. en pågående utskrift avbryts.	Vänta tills det har svalnat. Så snart tillåtet tillstånd har uppnåtts fortsätter utskriften automatiskt.
	Detta meddelande visas också om du begär färdskrivarkortet ur kortplats 2 och skrivarfacket är öppet.	Stäng skrivarfacket. Starta utskriftsbegäran på nytt.
 Papper slut	Skrivaren saknar papper. Begäran om utskrift avvisas resp. en pågående utskrift avbryts.	Stäng skrivarfacket och begär färdskrivarkortet på nytt.
		Om en ny papperulle läggs in inom loppet av en timma kommer DTCO 1381 automatiskt att fortsätta med utskriften.

<b>Pikto / orsak</b>	<b>Innebörd</b>	<b>Åtgärd</b>
4 4 Kort kan ej tas ut	Begäran av färdskrivarkortet avvisas: <ul style="list-style-type: none"> <li>eftersom data möjligtvis matats in eller överförs just nu,</li> <li>ett korrekt inläst förarkort åter begärs inom det registrerade minutrastret,</li> <li>nytt dygn börjar enligt UTC-tid,</li> <li>fordonet kör,</li> <li>eller, vid ADR-Varianten *, tändningen är frånslagen.</li> </ul>	Vänta tills dess att DTCO 1381 friggett funktionen och åtgärda orsaken: Stanna fordonet eller inkoppla tändningen. Begär därefter på nytt färdskrivarkortet.
4 4 ? 1 Inkonsekvt. registrering	Den kronologiska ordningen för de på förarkortet registrerade dygnsdata är inkonsekvent.	Detta meddelande kan visas tills de felaktiga registreringarna har skrivits över med nya! Om meddelandet visas permanent ska du låta kontrollera färdskrivarkortet.
4 4 1 Felaktigt kort	Vid bearbetning av det isatta färdskrivarkortet har ett fel uppträtt. Färdskrivarkortet accepteras inte och matas ut.	Rengör färdskrivarkortets kontakter och sätt i det igen. Om meddelande visas igen kontrollera då om ett annat färdskrivarkort läses in korrekt.
4 4 1 Osiltigt kort	Det isatta kortet är inte ett färdskrivarkort. Kortet accepteras inte och matas ut.	Sätt i giltigt färdskrivarkort.
4 4 1 Internt fel	Fel i kortmekanismen, t.ex. kortlåsningsen inte låst.	Ta ut färdskrivarkortet och sätt i det en gång till. ⇨⇨

<i>Pikto / orsak</i>	<i>Innebörd</i>	<i>Åtgärd</i>
⚠ Internt fel	<ul style="list-style-type: none"> <li>Fel i impulsutgången.</li> <li>DTCO 1381 har ett allvarligt fel eller det finns ett allvarligt tidsfel. Till exempel orolig UTC-tid. Färdskrivarkortet accepteras inte och matas ut.</li> </ul>	<p>Kontrollera anslutningsledningarna eller den anslutna styrenhetens funktion.</p> <p>Se till att färdskrivaren så snart som möjligt kontrolleras av en godkänd specialverkstad och vid behov byts ut.</p> <p>Beakta den angivna informationen om färdskrivaren fungerar felaktigt, ➔ se sida 69.</p>

### Manöverinformation som information

<i>Pikto / orsak</i>	<i>Innebörd</i>	<i>Åtgärd</i>
ⓘ Insa data!	<p>Menyfunktionen kan inte väljas eftersom i kortsplatsen ...</p> <ul style="list-style-type: none"> <li>förarkort inte isatt</li> <li>eller ett företags- / kontrollkort är insatt.</li> </ul>	<p>Denna information slocknar automatiskt efter tre sekunder. Inga åtgärder krävs.</p>
⚠ UTC justering ej möjlig!	<p>Menyfunktionen kan inte aktiveras:</p> <ul style="list-style-type: none"> <li>UTC-tiden har redan justerats under de senaste sju dygna.</li> <li>Du försöker att korrigera UTC-tiden mellan 1 minut före eller efter midnatt.</li> </ul>	
Utskrift har påbörjats ....	Den valda funktionen svarar.	
Datainmatning sparad	Svarsmeddelande att DTCO 1381 har sparats inmatningen.	



<b>Pikto / orsak</b>	<b>Innebörd</b>	<b>Åtgärd</b>
Visnings ej möjlig!	Under tiden en utskrift pågår kan inga data visas.	Denna information slocknar automatiskt efter tre sekunder. Inga åtgärder krävs.
Vänta!	Färdskrivarkortet har ännu inte lästs fullständigt. Det går inte att hämta menyfunktioner.	
ⓘAS Kalibrerings om dagar 18	Nästa periodiska efterkontroll skall ske efter exempelvis 18 dagar. Nödvändiga efterkontroller på grund av tekniska förändringar kan inte beaktas! En auktoriserad verkstad kan programmera in när texten skall visas. ➡ <i>Detaljer se "Kontrollplikt för färdskrivare" från sida 85.</i>	
ⓘ1 Osiltist om dagar 15	Det frivivna färdskrivarkortet har exempelvis ännu en giltighetstid på 15 dagar! En auktoriserad verkstad kan programmera in när texten skall visas.	
ⓘ1 nedladdnings om dagar 7	Nästa nedladdning av förarkortet krävs till exempel inom 7 dagar (standardinställning). En auktoriserad verkstad kan programmera in när texten skall visas.	

## **Produktbeskrivning**

**Driftlägen för DTCO 1381**

**Färdskrivarkorten**

**Lagrade data**

**Tidshantering**

**Underhåll och skötsel**

**Tekniska data**

Service only!

### ■ Driftlägen för DTCO 1381

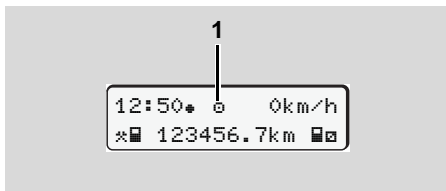

(1) Visning av driftläge

DTCO 1381 har fyra driftlägen:

- Drift "D"
- Företag "F"
- Kontroll "K"
- Kalibrering "T"

Alltefter vilket/vilka färdskrivarkort som sitter i kopplar DTCO 1381 automatiskt om till följande driftläge:

Driftlägen		Kortplats 1				
		Inget kort	Förarkort	Företagskort	Kontrollkort	Verkstadskort
Kortplats 2	Inget kort	Drift	Drift	Företag	Kontroll	Kalibrering
	Förarkort	Drift	Drift	Företag	Kontroll	Kalibrering
	Företagskort	Företag	Företag	Företag	Drift	Drift
	Kontrollkort	Kontroll	Kontroll	Drift	Kontroll	Drift
	Verkstadskort	Kalibrering	Kalibrering	Drift	Drift	Kalibrering

■ Här använder DTCO 1381 endast det färdskrivarkort som sitter i kortplatsen 1.



## ■ Färdskrivarkorten

De enligt lagstiftningen föreskrivna färdskrivarkorten tillhandahålls genom myndigheterna i respektive EU medlemsstat. I Sverige skall du ansöka om kort hos Vägverket.

### ► Förarkort

Med det identifierar sig föraren gentemot DTCO 1381. Förarkortet är avsett för normal körning och tillåter lagring, visning, utskrift eller (vid ett enda isatt förarkort) nedlagring av aktiviteter under denna identitet.

### ► Företagskort

Företagskortet identifierar ett företag och ger rätt till åtkomst av detta företags data. Företagskortet tillåter visning, utskrift och nedladdning av de lagrade data i dataminnet samt av ett isatt förarkort. Eventuellt (en gång för varje apparat) måste landskoden och registreringsnumret matas in i DTCO 1381.

Vidare kan man med ett motsvarande fordonmanagement-system fjärrstyrt (remote) lada ned användningsdatan.

Företagskortet är avsett för ägare och innehavare av fordon.

### ► Kontrollkort

Kontrollkortet identifierar ett kontrollorgans (t.ex. polisen) tjänstemän och tillåter åtkomst av färdskrivarminnet. Alla lagrade data och de data som finns på ett isatt förarkort är åtkomliga. De kan visas, skrivas ut eller laddas ned via nedladdningsuttaget.

### ► Verkstadskort

Personer på en ackrediterad verkstad för digitala färdskrivare är berättigade att programmera, kalibrera, aktivera samt kontrollera färdskrivaren och kan erhålla ett verkstadskort.

### ► Låsning av färdskrivarkorten

Accepterar DTCO 1381 ett isatt färdskrivarkort så är det mekaniskt spärrat mot att tas ut. Det är endast möjligt att ta ut färdskrivarkortet:

- när fordonet står stilla,

- på begäran av användaren,
- efter att de genom förordningen definierade data har sparats på färdskrivarkortet.

### Automatisk utmatning

Om DTCO 1381 registrerar ett fel i kortlåsen så försöker den att föra över de befintliga data på färdskrivarkortet innan det automatiskt matas ut. I detta fall finns det inte längre någon garanti för att färdskrivarkortets data är kompletta och äkta!

 Informationer för DTCO Update korten hittar du ➔ Sida 116.

### ► Åtkomsträttigheter för färdskrivarkorten

Rättigheterna till åtkomst av de i data-minnet i DTCO 1381 lagrade data är reglerade enligt lag och erhålls endast med motsvarande färdskrivarkort.

		Utan kort	Förarkort	Företagskort	Kontrollkort	Verkstadskort
Utskrift	Förardata	X	V	V	V	V
	Fordonsdata	T1	T2	T3	V	V
	Parameterdata	V	V	V	V	V
Visning	Förardata	X	V	V	V	V
	Fordonsdata	T1	T2	T3	V	V
	Parameterdata	V	V	V	V	V
Avläsning	Förardata	X	T2	V	V	V
	Fordonsdata	X	X	T3	V	V
	Parameterdata	X	X	V	V	V

Förardata = Data på förarkortet

Fordonsdata = Data i färdskrivarminnet

Parameterdata = Data för apparatanpassning / kalibrering

V = Åtkomsträttigheter utan begränsning

T1 = Föraraktiviteter under de senaste åtta dyggen utan föraridentifikationens data

T2 = Föraridentifikation endast för det isatta kortet

T3 = Föraraktiviteter för det tillhörande företaget

X = inte möjlig

## ■ Lagrade data

### ► Förarkort

- Data för identifiering av föraren.

Varje gång fordonet används lagras följande data:

- Använda fordon
- Förarens aktiviteter, vid normal drift minst 28 dagar.
- Inmatningar av land
- Inträffade händelser / fel på förarkortet
- Informationer om kontrollaktiviteter
- Särskilda förutsättningar, om fordonet befinner sig på en färja / ett tåg, eller befinner sig i läget "out of scope".

Om minnets hela kapacitet är utnyttjad så skriver DTCO 1381 över de äldre uppgifterna.

### ► Företagskort

- Identifierar företaget och auktoriserar tillgång till företagets lagrade data.

Följande data lagras angående företagsaktiviteter:

- Typ av aktivitet
  - Registrera / avregistrera
  - Ladda ned data från dataminnet
  - Ladda ned data från förarkortet
- Tidsperiod (från / till) från vilken data laddades ned.
- Fordonsidentifiering
- Identiteten av förarkortet där datan har laddats ned.

### ► Dataminne

- Dataminnet lagrar den föreskrivna datan enligt förordningen (EEG) 3821/85 bilaga I B under en tidsperiod på minst 365 kalenderdagar.
- Aktiviteternas utvärdering sker med en minuts intervaller, där färdskrivaren DTCO 1381 identifierar den längsta sammanhängande aktiviteten per intervall.
- Färdskrivaren DTCO 1381 har möjligheten att lagra ca 168 timmars hastighetsvärden med en sekunds.

upplösning. Värdena registreras med det på sekunden exakta klockslaget samt datumet.

- De lagrade hastighetsvärdena med en hög upplösning (en minut före och en minut efter en ovanlig fördröjning) kan hjälpa till vid utvärderingen av en trafikolycka.

Följande data kan läsas ut via nedladdningsgränssnittet:

- laglig nedladdning 24 timmar,
- med en speciell nedladdningsmjukvara kan även hela massminnet laddas ned.

### ► VDO GeoLoc \*

Optionalt är det möjligt att registrera positions- och fordonsdata.

- ➔ Se "VDO GeoLoc \*\*" på sida 18.

## ■ Tidshantering

Start och slut för alla tidsnoteringar rörande arbetstiden, tillgänglighetstiden, körtiden, vilotiden etc. sparar DTCO 1381 i UTC-tid.

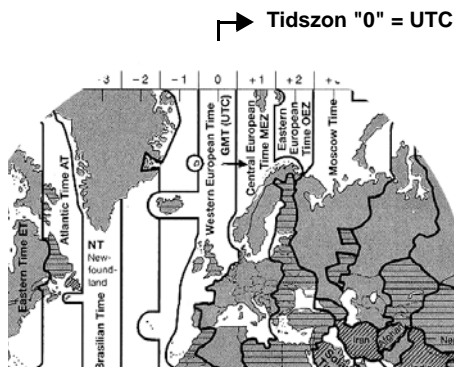

Tidszoner i Europa

UTC-tiden motsvarar tidszonen "0" på det i 24 tidszoner (-12 ... 0 ... +12) uppdelade jordklotet.

Fabriksinställningen av klockslaget på displayen motsvarar alltid UTC-tiden. Via menyfunktionen kan du anpassa den till lokal tid.

➔ Se "Ställa in lokal tid" på sida 63.

Tidszoner-skillnader	Länder
00:00 (UTC)	UK / P / IRL / IS
+ 01:00 h	A / B / BIH / CZ / D / DK / E / F / H / HR / I / L / M / N / NL / PL / S / SK / SLO / SRB
+ 02:00 h	BG / CY / EST / FIN / GR / LT / LV / RO / TR / UA
+ 03:00 h	RUS

### ▶ Omräkning till UTC-tid

**UTC-tid = Lokal tid - (ZO + SO)**

ZO = tidszonsskillnad

SO = sommartidsskillnad  
(när sommartiden upphör  
bortfaller denna skillnad)

(ZO + SO) = inställd skillnad i  
DTCO 1381

### Exempel:

Lokal tid i Tyskland = 15:30 (sommartid)

UTC-tid = Lokal tid - (ZO + SO)

= 15:30 - (01:00 h + 01:00 h)

**UTC-tid = 13:30 Klockslag**

## ■ Underhåll och skötsel

### ► Rengöra DTCO 1381

Rengöra höljet, displayen och funktionsknapparna med en lätt fuktad trasa eller en mikrofaser-rengöringsduk.



Använd inte rengöringsmedel av typ skurpulver eller lösningsmedel som t.ex. förtunning eller bensin.

### ► Kontrollplikt för färdskrivare

Förebyggande underhåll av DTCO 1381 behöver inte utföras. Minst vartannat år ska en godkänd verkstad kontrollera att DTCO 1381 fungerar korrekt.

Efterkontroller ska utföras om ...

- det har gjorts ändringar på fordonet, exempelvis av rörelseimpulstalet eller däckens omkrets,
- DTCO 1381 har reparerats,
- fordonet har fått nytt registreringsnummer,
- UTC-tiden avviker med mer än 20 minuter.



Se i samband med varje efterkontroll till att installationsskylten förnyas och att föreskrivna uppgifter finns på den.

Var god säkerställ, att nätspänningen av DTCO 1381 med hänsyn till det föreskrivna kontrollkravet inte kommer att vara utkopplad tillsammans längre än 12 månader; detta kan göras t.ex. genom att koppla ur fordonsbatteriet på fordonet.

### ► Åtgärder vid reparation / byte av DTCO 1381

De godkända verkstäderna kan ladda ned data från DTCO 1381 och överlämna dem till det aktuella företaget.

Om det på grund av ett fel inte går att ladda ned de lagrade data så ska verkstäderna till företaget överlämna ett intyg om detta.



Arkivera de erhållna data eller förvara intyget noggrant för eventuella senare frågor.

### ► Avfallshantering av komponenterna



Avfallshandtera DTCO 1381 med tillhörande systemkomponenter enligt respektive medlemsstats riktlinjer för avfallshantering av EU-kontrollinstrument.

## ■ Tekniska data

### ► DTCO 1381

<b>Mätområde slutvärde</b>	220 km/h (enligt bilaga I B) 250 km/h (för andra fordonstyper)	
<b>LC-display</b>	2 rader med vardera 16 tecken	
<b>Temperatur</b>	Drift:	-25 till 70 °C
	Förvaring:	-40 till 85 °C
<b>Spänning</b>	24 eller 12 volt-Is	
<b>Strömstyrka</b>	Standby:	Vid drift:
	max. 30 mA (12 V)	max. 4,0 A (12 V)
	max. 20 mA (24 V)	max. 2,5 A (24 V)
<b>EMC</b>	ECE R10	
<b>Termoskrivare</b>	Teckenstorlek:	2,1 x 1,5 mm
	Skrivbredd:	24 tecken/rad
	Hastighet:	ca 15 – 30 mm/sek
	Utskrift av diagram	
<b>Kapslingsklass</b>	IP 54	

### ► Pappersrulle

<b>Miljökrav</b>	Temperatur:	-25 till 70 °C
<b>Dimensioner</b>	Diameter:	ca 27,5 mm
	Bredd:	56,5 mm
	Längd:	ca 8 m
<b>Beställningsnr.</b>	1381.90030300	
	Original pappersrullar finns hos din ansvarigt försäljnings & servicecenter.	
 <b>Observera</b>	Använd endast pappersrullar (original VDO tryckpapper) på vilka färdskrivartypen (DTCO 1381) med kontrollmärke "84" och det giltiga godkännandemärket "174" eller "189" är synliga.	

### Möjlig extrautrustning

- ADR-Variant
- kundspecifik skydd, belysning av display och knappar
- Panel med enknappsbetjäning för inställningen av aktiviteter och kortutmatning
- Automatisk aktivitetsinställning efter tändning på/av
- Utskrift och nedladdning av v- / n-profiler, statusingång D1/D2
- VDO Counter / VDO GeoLoc

# Piktogram och utskriftsexempel

Översikt över piktogram

Landskoder

Utskriftsexempel

Förklaring av utskriftsexemplen

Datapoständamål vid händelser och fel

Service Only!

## ■ Översikt över piktogram

Driftlägen	
⏸	Företag
⏹	Kontroll
⏺	Drift
⏻	Kalibrering
⏼	Tillverkningsversion

Personer	
⏸	Företag
⏹	Kontrollant
⏺	Förare
⏻	Verkstad / kontrollorgan
⏼	Tillverkare

Aktiviteter	
⏸	Tillgänglighetstid (passivt arbete)
⏺	Körtid
⏻	Raster och viloperioder
⏼	Övrig arbetstid (aktivt arbete)
⏽	Giltig rast
?	Okänd

Apparat / funktioner	
1	Kortplats 1; Förare 1
2	Kortplats 2; Förare 2

⏸	Färdskrivarkortet (fullständigt inläst)
—	Färdskrivarkortet isatt, relevant data har blivit inläst.
⏸	Klockslag
⏹	Skrivare / utskrift
⏺	Inmatning
⏻	Visning
⏼	Registreringen av positions- och fordonsdata har slagits på (t ex. VDO GeoLoc *).
⏽	Extern lagring Ladda ned data (kopiera)
⏾	Dataöverföring sker
⏿	Sensor
⏿	Fordon / fordonsenhet / DTCO 1381
⏿	Däckdimension
⏿	Spänningsmatning

### Diverse

!	Händelse
×	Fel
⏿	Manöverinformation / arbetstidsvarningar
⏿	Start arbetspass

+	Ort
⏸	Säkerhet
⏹	Hastighet
⏺	Tid
Σ	Totalt / sammanfattning
⏻	Slut arbetspass
M	Manuell inmatning av föraraktiviteter

### Speciella villkor

OUT	Kontrollapparat/färdskrivare behövs ej (out of scope)
⏸	Uppehåll på färja eller tåg

### Tidsindikatorer

24h	Dagligen
I	Per vecka
II	Två veckor
+	Från eller till



## ► Piktogram-kombinationer

Diverse	
	Kontrollort
	Starttid
	Sluttid
	Start "out of scope": Kontrollaparat/färdskrivare behövs ej
	Slut "out of scope"
	Ort vid arbetsdagens start (start arbetspass)
	Ort vid arbetsdagens slut (slut arbetspass)
	Från fordon
	Utskrift förarkort
	Utskrift fordon / DTCO 1381
	Inmatning fordon / DTCO 1381
	Visning förarkort
	Visning fordon / DTCO 1381
	Lokal tid
	Lokal tid företag
	UTC justering

Kort	
	Förarkort
	Företagskort
	Kontrollkort
	Verkstadskort
	Inget kort

Körning	
	Flera förare
	Körtid för två veckor

Utskrifter	
	Dagliga föraraktiviteter (dygnsvärde) från förarkortet
	Händelser och fel från förarkortet
	Dagliga föraraktiviteter (dygnsvärde) från DTCO 1381
	Händelser och störningar från DTCO 1381
	Hastighetsöverträdelser
	Tekniska data
	Förarens aktiviteter
	v-diagram

	Status D1/D2 diagram *
	Hastighetsprofiler *
	Varvtalsfrekvensprofiler *
	Sensorinformation
	Säkerhetsinformation

Visning	
	Dagliga föraraktiviteter (dygnsvärde) från förarkortet
	Händelser och fel från förarkortet
	Dagliga föraraktiviteter (dygnsvärde) från fordonet / DTCO 1381
	Händelser och störningar från fordonet / DTCO 1381
	Hastighetsöverträdelser
	Tekniska data
	Företag

Händelser	
! [Piktogram]	Isättning av ett ogiltigt färdskrivarkort
! [Piktogram]	Tidsöverlappning
! [Piktogram]	Isättning av förarkortet under körningen
>> [Piktogram]	Hastighetsöverträdelse
! [Piktogram]	Fel i kommunikationen med sensorn
! [Piktogram]	Tidsinställning (genom verkstad)
! [Piktogram]	Kortkonflikt
! [Piktogram]	Körning utan giltigt förarkort
! [Piktogram]	Senaste kortprocedur inte korrekt avslutad
! [Piktogram]	Spänningsbortfall
! [Piktogram]	Säkerhetsöverträdelse
> [Piktogram]	Kontroll hastighetsöverträdelse
! [Piktogram]	Rörelsekonflikt fordon

Fel	
× [Piktogram]	Kortfel funktion
× [Piktogram]	Visningsfel
× [Piktogram]	Skrivarfel
× [Piktogram]	Internt fel DTCO 1381

× [Piktogram]	Fel vid nedladdning
× [Piktogram]	Sensorfel
× [Piktogram]	(IMS = Independent Motion Signal) Den oberoende rörelsesignalen fattas

### Körtidsvarningar

[Piktogram]	Rast!
-------------	-------

### Manuell inmatning

[Piktogram]	Inmatning "Aktiviteter"
[Piktogram]	Inmatning "Okänd aktivitet"
[Piktogram]	Inmatning "Ort" vid arbetspass slut
[Piktogram]	Inmatning "Ort" vid arbetspass start

### Manöverinformation

[Piktogram]	Inmatning felaktig
[Piktogram]	Åtkomst av meny inte möjlig
[Piktogram]	Mata in
[Piktogram]	Utskrift inte möjlig
[Piktogram]	Fack öppet
[Piktogram]	Inget papper
[Piktogram]	Utskrift fördröjd
[Piktogram]	Kort felaktigt
[Piktogram]	Fel kort

[Piktogram]	Utmatning inte möjlig
[Piktogram]	Procedur fördröjd
[Piktogram]	Registrering inkonsekvent
[Piktogram]	Apparatfel
[Piktogram]	Ogiltigt i ... dagar
[Piktogram]	Kalibrering i ... dagar
[Piktogram]	Nedladdning av förarkortet inom ... dagar.

### VDO Counter \*

[Piktogram]	Resterande körtid
[Piktogram]	Start av nästa körtid
[Piktogram]	Framtida körtid
[Piktogram]	Resterande rasttid / vilotid
[Piktogram]	Resterande tidsperiod innan dygnsvila, veckovila börjar

## ■ Landskoder

Kodtilldelning	
Å	Österrike
AL	Albanien
AND	Andorra
ARM	Armenien
AZ	Azerbajdzjan
B	Belgien
BG	Bulgarien
BIH	Bosnien
BY	Vitryssland
CH	Schweiz
CY	Cypern
CZ	Tjeckiska republiken
D	Tyskland
DK	Danmark
E	Spanien <sup>1)</sup>
EC	Europeiska unionen
EST	Estland
EUR	Övriga Europa
F	Frankrike
FIN	Finland

FL	Liechtenstein
FR/FO	Färöarna
GE	Georgien
GR	Grekland
H	Ungern
HR	Kroatien
I	Italien
IRL	Irland
IS	Island
KZ	Kazakstan
L	Luxemburg
LT	Litauen
LV	Lettland
M	Malta
MC	Monaco
MD	Moldavien
MK	Makedonien
MNE	Montenegro
N	Norge
NL	Holland
P	Portugal
PL	Polen

RO	Rumänien
RSM	San Marino
RUS	Ryssland
S	Sverige
SK	Slovakien
SLO	Slovenien
SRB	Serbien
TM	Turkmenistan
TR	Turkiet
UA	Ukraina
UK	Förenade kungariket, Alderney, Guernsey, Jersey, Isle of Man, Gibraltar
UZ	Usbekistan
V	Vatikanstaten
WLD	Övriga världen

1) ➔ Se "Kännetecken för regionerna" på sida 92.

## ► Kännetecknen för regionerna

## Kodtilldelning - Spanien

AN	Andalusien
AR	Aragonien
AST	Asturien
C	Kantabrien
CAT	Katalonien
CL	Kastilien-León
CM	Kastilien-La Mancha
CV	Valencia
EXT	Extremadura
G	Galicien
IB	Balearerna
IC	Kanarieöarna
LR	La Rioja
M	Madrid
MU	Murcia
NA	Navarra
PV	Baskien

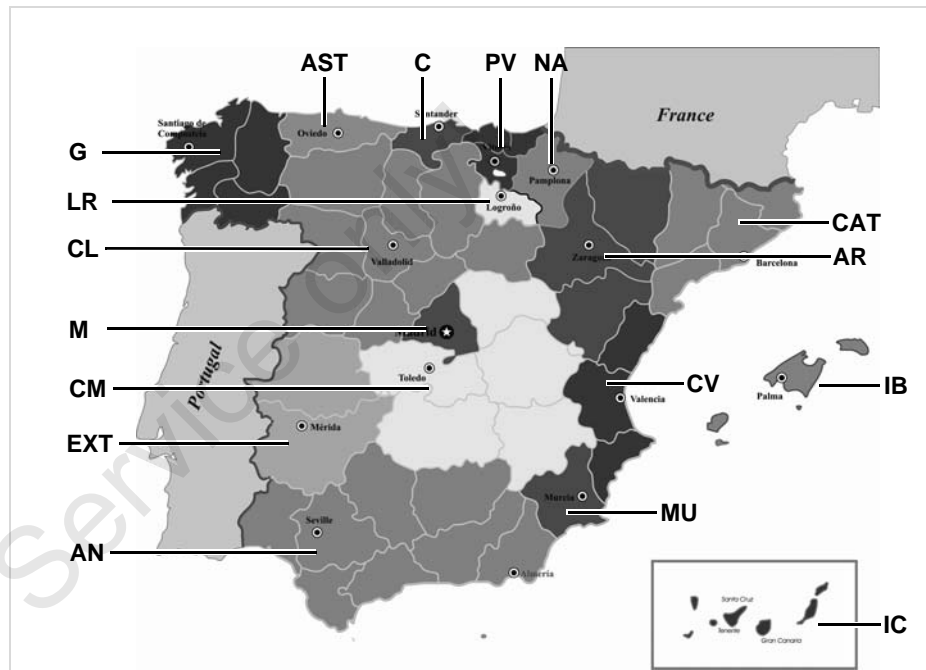



Specifikt vid "Förarkortets dygnsutskrift"

**8f**

```

-----
| 12345678901234 5 6 |
| 11.11.2015 11:11 |
| 25.11.2015 310 |
| ----- ? !ee ? ----- |
| ? 00:00 06h00 |
| 06:00 00h17 |
| 1 |
| ----- |
    
```

**8g**

```

-----
| A D /VS VM 612 |
| 95 872 km |
| * 06:17 00h45 |
| * 07:02 00h39 ee |
| 0 07:41 |
| ----- kmΣ km ----- |
| 06:00 D |
| 95 872 km |
| 0 00h00 km |
| ----- |
    
```

**8h**

```

-----
| 25.11.2015 310 |
| -----OUT----- |
| 1 |
| A D /VS VM 612 |
| 95 872 km |
| H 00:00 07h02 |
| * 07:02 00h39 |
| ----- |
    
```

► Händelser / fel på förarkorte

**1** 11.11.2015 11:11 (UTC)

**2** !x

**3** Schmitt  
Peter

**3a** Rosenz  
Winfried

**4** ABC12345678901234  
D /VS VM 612

**12a** !+ 04.04.2015 02:14  
06h03

**12c** !e 04.11.2015 18:12  
00h01

A S /LCR 243

!e 10.02.2015 08:12  
00h05

A D /S VD 432

!+ 12.12.2014 10:15  
00h10

A D /VS VM 612

!L 10.05.2015 08:45  
00h01

A D /VS VM 612

**12c** 05.08.2015 09:23  
122 00h01

A D /VS VM 612

**12b** 17.04.2015 16:04  
111 01h02

A D /VS VM 612

**12c** 10.11.2015 12:45  
x 00h04

A D /VS VM 612

**12c** 11.02.2015 18:02  
x 00h03

A D /VS VM 612

xL 20.12.2014 01:54  
00h04

A D /S VD 432

**21** UIM  
Schmitt Peter  
Rosenz Winfried

## ► Fordonets dygnsutskrift

1	▼ 27.11.2015 16:55 (UTC)
2	24hA▼
3	□ Schmitt Peter □ID /12345678901234 5 6
4	A ABC12345678901234 D /VS VM 612
5	□ Continental Automotive GmbH 1381.12345678901
6	T NFZ-Profi Service & Ve rtrieb TMD /87654321087654 3 2 T 02.04.2014
7	□ID /12345678901234 5 6 □ 11.11.2015 11:11 □▼
9	25.11.2015 95 872 - 96 284 km
10	-----1-----
10a	□----- H 95 872 km 95 872 km 0 km
10b	□ Rosenz Winfried □DK /45678901234567 7 8 04.01.2015
10c	A+S /LCR 243 24.11.2013 18:54
10d	95 872 km M

10e	* 06:17 00h45 * 07:02 00h39 ○○ ○ 07:41 01h19 ○○ 95 958 km 86 km
10g	-----
10a	□----- 95 958 km * 09:00 00h05 95 958 km 0 km
10b	○ Mustermann Heinz-Dieter □F /12345678901234 5 6 16.06.2015
10c	A+D /M MS 680 24.11.2015 18:54
10d	95 958 km
10f	* 09:05 00h25 ○ 09:30 02h55 □ 12:25 01h18 12:25 -----
10e	○ 13:43 00h03 * 13:46 00h02 ○○ ○ 13:48 00h45 ○○ * 14:33 00h35 ○○ H 15:08 01h02 ○○ 96 206 km 248 km
10g	-----
	□----- H 96 206 km 16:10 00h20 96 206 km 0 km
	○ Anton Max □A /56789567895678 9 5 25.10.2015

10a	A+D /VS VM 612 25.11.2015 16:30 96 206 km ○ 16:30 00h56 * 17:26 01h11 96 274 km 68 km
10a	-----
10h	□----- 96 274 km * 18:37 00h23 ○ 19:00 00h21 H 19:21 04h39 96 284 km 10 km
10a	-----2-----
	□----- H 95 872 km H 00:00 07h02 H 00:00 07h02
11	-----Σ-----
11b	1□----- ○ 00h21 10 km * 00h28 □ 00h00 H 11h16
11c	2□----- * 00h00 □ 12h16 H 07h02
11e	○ Rosenz Winfried □DK /45678901234567 7 8 H*09:00 D 95 958 km ○ 01h19 86 km * 01h24 □ 00h00 H 00h00 ○○ 01h58

↓

**13** !eA 1 25.11.2015 19:01  
( 1) 00:20

**13c** >> 5 15.11.2015 16:42  
( 2) 00h12  
eAD /98765432109876 5 4  
eAF /12345678901234 5 6

xA 0 10.11.2015 12:45  
00h04  
eADK /45678901234567 7 8

D+ *Lindau*  
D *Schmitt Peter*

**21** e+  
+e  
o

Specifikt vid "Fordonets dygnsutskrift"

**10i** 1  
OUT

o Rosenz  
Winfried  
eADK /45678901234567 7 8  
04.01.2016  
A+S /LCR 243

► Händelser / fel från fordonet

**1** ▼ 24.10.2015 16:07 (UTC)

**2** !xA▼

**3** D Schmitt  
Peter  
eAD /12345678901234 5 6

**4** A ABC12345678901234  
D /VS VM 612

**13a** !AA 0 10.08.2015 08:12  
( 0) 00h01  
eAD /12345678901234 5 6  
eAF /12345678901234 5 6

**13c** !AA 0 10.08.2015 08:20  
( 0) 00h03  
eAD /12345678901234 5 6  
eAF /12345678901234 5 6

!eA 1 15.10.2015 07:02  
( 1) 00h54

!eA 2 15.10.2015 07:02  
( 1) 00h54

!eA 3 15.03.2014 07:56  
( 1) 00h01  
eAF /12345678901234 5 6  
eAB /22335578901234 1 2

>> 4 15.10.2015 11:10  
( 95) 00h30  
eADK /45678901234567 7 8  
eAF /12345678901234 5 6

↓

↓

**13b** !A 0 17.04.2015 16:04  
117 ( 0) 01h02  
eADK /45678901234567 7 8  
eAF /12345678901234 5 6  
TAUK /54321987654321 9 8

!A 0 05.08.2015 09:23  
122 ( 0) 00h01  
eADK /45678901234567 7 8

**13c** xA 0 10.08.2015 07:00  
00h02  
eAD /12341234123412 3 4

**13c** xF 0 05.05.2014 07:15  
00h14  
eAD /12345678901234 5 6  
eAF /12345678901234 5 6

xF 6 05.05.2014 07:15  
00h14  
eAD /12345678901234 5 6  
eAF /12345678901234 5 6

x▼ 0 12.09.2015 21:00  
00h01

**21** xAL 0 02.06.2015 21:00  
00h30  
eAD /12341234123412 3 4

D+ *Lindau*  
D *Schmitt Peter*

o





► Förarens aktiviteter

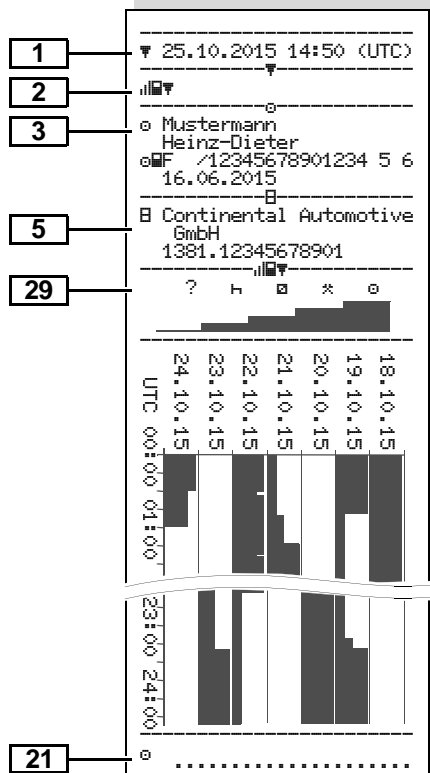

► v-Diagramm

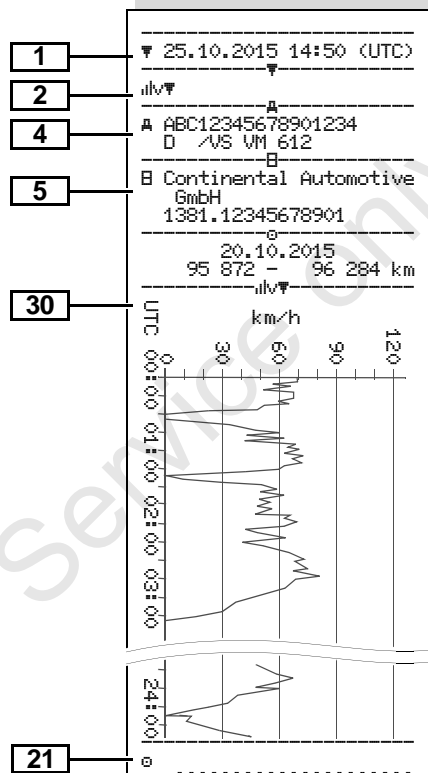

► Status D1/D2 Diagramm \*

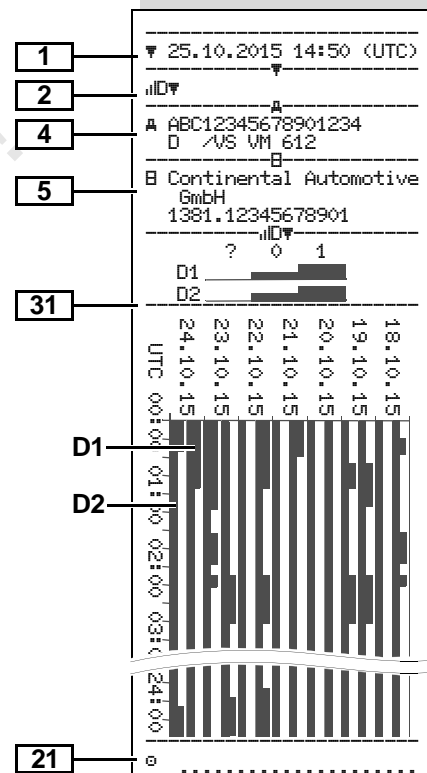

## ► Hastighetsprofiler \*

1	▼ 27.11.2015 17:05 (UTC)
2	%v▼
3	♻ Spedition Mustermüller ♻ /12341234123412 3 4
4	A ABC12345678901234 D /VS VM 612
	○ 25.11.2015 00:00 25.11.2015 06:17 --- km/h
22	112 <=v< 221 00h00
	○ Mustermann Heinz-Dieter 25.11.2015 18:37 26.11.2015 00:00 --- km/h
23	0 <=v< 1 05h02 1 <=v< 10 00h01 10 <=v< 16 00h02 16 <=v< 24 00h04 24 <=v< 32 00h05 32 <=v< 40 00h05 40 <=v< 48 00h04 48 <=v< 56 00h00 56 <=v< 64 00h00 64 <=v< 72 00h00 72 <=v< 80 00h00 80 <=v< 88 00h00 88 <=v< 96 00h00 96 <=v< 104 00h00 104 <=v< 112 00h00 112 <=v< 221 00h00
21	○ .....

## ► Varvtalsfrekvensprofiler \*

1	▼ 27.11.2015 17:05 (UTC)
2	%n▼
3	♻ Spedition Mustermüller ♻ /12341234123412 3 4
4	A ABC12345678901234 D /VS VM 612
	○ 25.11.2015 00:00 25.11.2015 06:17 --- rpm
22	3281 <=n< * 00h00
	○ Mustermann Heinz-Dieter 25.11.2015 18:37 26.11.2015 00:00 --- rpm
24	0 <=n< 1 05h02 1 <=n< 234 00h00 234 <=n< 469 00h00 469 <=n< 703 00h00 703 <=n< 938 00h00 938 <=n< 1172 00h00 1172 <=n< 1406 00h03 1406 <=n< 1641 00h03 1641 <=n< 1875 00h04 1875 <=n< 2109 00h09 2109 <=n< 2344 00h02 2344 <=n< 2578 00h00 2578 <=n< 2812 00h00 2812 <=n< 3047 00h00 3047 <=n< 3281 00h00 3281 <=n< * 00h00
21	○ .....

## ► Utskrift i lokal tid

32	!!! No less! printout!!!
33	⊕+ 25.11.2015 01:00 ⊕+ 26.11.2015 01:00 UTC +01h00
34	▼ 26.11.2015 15:55 (LOC)
35	24h▼*
	○ Rosenz Winfried ♻DK /45678901234567 7 8 04.01.2016
	A ABC12345678901234 D /VS VM 612
	B Continental Automotive GmbH 1381.12345678901
	T NFZ-Profi Service & Ve rtrieb
	TMD /87654321087654 3 2 T 02.04.2014
	♻ /12345678901234 5 6 ♻ 11.11.2015 12:11 ▼

## ■ Förklaringar till utskriftsexemplen

 Om så önskas kan utskriften förses med företagets logotyp.

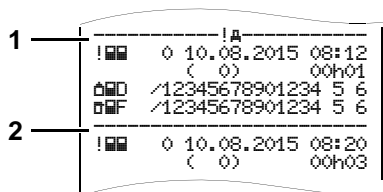

Varje utskrift består av en följd av olika datablock som markeras genom blockmarkörer (1).

Ett datablock innehåller en eller flera dataposter som markeras genom en datapostmarkör (2).

Omedelbart efter en blockmarkör skrivs inte en datapostmarkör!

### ► Förklaring av datablocken

<b>1</b>	Utskriftens datum och klockslag i UTC-tid
<b>2</b>	<p>Utskriftens typ:</p> <p>24h = förarkortets dygn-utskrift</p> <p>!x = händelser / fel på förarkortet</p> <p>24hA = dygnsutskrift från DTCO 1381</p> <p>!xA = händelser / fel på DTCO 1381</p> <p>&gt;&gt; = hastighetsöverträdelser</p> <p>Det förinställda värdet för den lagligt tillåtna hastighetsbegränsningen skrivs ut också.</p> <p>T = tekniska data</p> <p>! = förarens aktiviteter</p> <p>v = v-diagram</p> <p>Utskrifter som tillval:</p> <p>D = status D1/D2 diagram *</p> <p>v = hastighetsprofiler *</p> <p>n = varvtalsfrekvensprofiler *</p>

<b>3</b>	<p>Uppgifter om innehavaren av det isatta färdskrivarkortet:</p> <p> = kontrollant</p> <p> = förare</p> <p> = arbetsgivare</p> <p>T = verkstad / kontrollorgan</p> <ul style="list-style-type: none"> <li>• efternamn</li> <li>• förnamn</li> <li>• kortidentifiering</li> <li>• kort giltigt till ...</li> </ul> <p>På kort som inte är knutna till en person står istället för namnet, kontrollorganets, företagets eller verkstadens namn.</p>
<b>3a</b>	Uppgifter om innehavaren av det ytterligare färdskrivarkortet
<b>4</b>	<p>Fordonsidentifiering:</p> <ul style="list-style-type: none"> <li>• chassinummer</li> <li>• registrerande medlemsstat och registreringsnummer</li> </ul>
<b>5</b>	<p>Identifiering av färdskrivaren:</p> <ul style="list-style-type: none"> <li>• färdskrivarens tillverkare</li> <li>• delnummer för färdskrivaren DTCO 1381</li> </ul>

<b>6</b>	Senaste kalibrering av färdskrivaren: <ul style="list-style-type: none"> <li>• verkstadens namn</li> <li>• verkstadskortsidentifiering</li> <li>• datum för kalibreringen</li> </ul>
<b>7</b>	Senaste kontroll: <ul style="list-style-type: none"> <li>• identifiering av kontrollkortet</li> <li>• datum, klockslag och kontrolltyp</li> </ul> <p>▣ = nedladdning från förarkortet    ⚡ = nedladdning från DTCO 1381    ☐ = skriva ut    □ = visa</p>
<b>8</b>	Förteckning med alla föraraktiviteter i den ordning de har inträffat: <ul style="list-style-type: none"> <li>• utskriftens kalenderdag och närvaroräknare (antal dagar som kortet har använts).</li> </ul>
<b>8a</b>	? = Tidsperiod, kortet inte isatt: <ul style="list-style-type: none"> <li>• manuell inmatad verksamhet efter det att kortet har satts i med piktogram, start och varaktighet.</li> </ul>

<b>8b</b>	Sätta i förarkortet på sin plats (kortplats 1 eller kortplats 2): <ul style="list-style-type: none"> <li>• registrerande medlemsstat och fordonets registreringsnummer</li> <li>• kilometerställning när kortet sätts i</li> </ul>
<b>8c</b>	Förarkortets aktiviteter: <ul style="list-style-type: none"> <li>• start och varaktighet samt förarstatus</li> </ul> <p>☺☺ = flera förare</p>
<b>8d</b>	Speciella villkor: <ul style="list-style-type: none"> <li>• inmatningstid och piktogram, i exemplet: färja eller tåg</li> </ul>
<b>8e</b>	Urtagning av förarkortet: <ul style="list-style-type: none"> <li>• kilometerställning och tillryggalagd sträcka sedan kortet senast sattes i</li> </ul>
<b>8f</b>	<b>Viktigt!</b> Felaktigheter är möjliga i dataregistreringen eftersom denna dag är dubbelt lagrad på färdskrivarkortet.
<b>8g</b>	Aktivitet inte avslutad: <ul style="list-style-type: none"> <li>• Vid utskrift med isatt förarkort är det möjligt att aktivitetens varaktighet och dygnssammanfattningar inte är fullständiga.</li> </ul>

<b>8h</b>	Det speciella läget "OUT of scope" har varit påslaget vid början av dagen.
<b>9</b>	Start av uppräknig av alla föraraktiviteter i DTCO 1381: <ul style="list-style-type: none"> <li>• utskriftens kalenderdag</li> <li>• kilometerställning kl. 00:00 och 23:59</li> </ul>
<b>10</b>	Alla aktiviteter från kortplats 1 kronologiskt
<b>10a</b>	Tidsperiod under vilken det inte fanns ett förarkort i kortplatsen 1: <ul style="list-style-type: none"> <li>• kilometerställning vid tidsperiodens start</li> <li>• inställd(a) aktivitet(er) under denna tidsperiod</li> <li>• kilometerställning vid tidsperiodens slut och körd sträcka</li> </ul>
<b>10b</b>	Isättning av förarkortet: <ul style="list-style-type: none"> <li>• förarens efternamn</li> <li>• förarens förnamn</li> <li>• kortidentifiering</li> <li>• kort giltigt till ...</li> </ul>



<b>10c</b>	<ul style="list-style-type: none"> <li>• Registrerande medlemsstat och föregående fordonets registreringsnummer</li> <li>• Datum och klockslag när kortet togs ut ur det föregående fordonet</li> </ul>
<b>10d</b>	<ul style="list-style-type: none"> <li>• Kilometerställning när förarkortet sätts i M = en manuell inmatning har utförts</li> </ul>
<b>10e</b>	<p>Lista med aktiviteterna:</p> <ul style="list-style-type: none"> <li>• aktivitetens piktogram, start och varaktighet samt förarstatus ☐☐ = flera förare</li> </ul>
<b>10f</b>	<p>Inmatning av specifika villkor:</p> <ul style="list-style-type: none"> <li>• inmatningstid och betingelsens piktogram Å = transport med färja eller tåg ☐UT☐ = start (kontrollapparat behövs ej) ☐☐UT = slut</li> </ul>
<b>10g</b>	<p>Urtagning av förarkortet:</p> <ul style="list-style-type: none"> <li>• kilometerställning och tillryggalagd sträcka</li> </ul>
<b>10h</b>	<p>Alla aktiviteter från kortplats 2 kronologiskt</p>

<b>10i</b>	<p>Det speciella läget "OUT of scope" har varit påslaget vid början av dagen.</p>
<b>11</b>	<p>Dygnssammanfattning</p>
<b>11a</b>	<p>Inmatade orter:</p> <ul style="list-style-type: none"> <li>• ☐☐ = start-klockslag med land och vid behov region</li> <li>• ☐☐☐ = slut-klockslag med land och vid behov region</li> <li>• fordonets kilometerställning</li> </ul>
<b>11b</b>	<p>Sammanfattning av tidsperioderna utan förarkort i kortplats 1:</p> <ul style="list-style-type: none"> <li>• inmatade orter i kronologisk ordning (ingen notering i exemplet)</li> <li>• alla aktiviteter från kortplats 1</li> </ul>
<b>11c</b>	<p>Sammanfattning av tidsperioderna "utan förarkort" i kortplats 2:</p> <ul style="list-style-type: none"> <li>• inmatade orter i kronologisk ordning (ingen notering i exemplet)</li> <li>• alla aktiviteter från kortplats 2</li> </ul>

<b>11d</b>	<p>Dygnssammanfattning "aktiviteternas totalvärde" från förarkortet:</p> <ul style="list-style-type: none"> <li>• total körtid och tillryggalagd sträcka</li> <li>• total arbets- och beredskapstid</li> <li>• total vilotid och okänd tid</li> <li>• total tid med flera förare</li> </ul>
<b>11e</b>	<p>Sammanfattning av aktiviteterna, kronologiskt ordnade efter förare (per förare, summerat för båda kortplatserna):</p> <ul style="list-style-type: none"> <li>• efternamn, förnamn, förarens kortidentifiering</li> <li>• ☐☐ = start-klockslag med land och vid behov region</li> <li>• ☐☐☐ = slut-klockslag med land och vid behov region</li> <li>• denne förarens aktiviteter: total körtid och tillryggalagd sträcka, total arbets- och tillgänglighetstid, total vilotid, total tid med flera förare.</li> </ul>
<b>12</b>	<p>Förteckning över de fem senaste sparade händelserna eller felen på förarkortet.</p>
<b>12a</b>	<p>Förteckning över alla på förarkortet sparade händelser ordnade efter feltyp och datum.</p>

<b>12b</b>	Förteckning över alla på förarkortet sparade fel ordnade efter feltyp och datum.
<b>12c</b>	Händelsens eller felets datapost. <i>Rad 1:</i> <ul style="list-style-type: none"> <li>händelsens eller felets piktogram</li> <li>datum och start</li> </ul> <i>Rad 2:</i> <ul style="list-style-type: none"> <li>händelser, som hänförs till säkerhetsöverträdelser, kodas via en extra kodning. ➔ Se "Datapoständamål vid händelser och fel" på sida 107.</li> <li>händelsens eller felets varaktighet</li> </ul> <i>Rad 3:</i> <ul style="list-style-type: none"> <li>registrerande medlemsstat och registreringsnummer för fordonet i vilket händelserna eller felen inträffade.</li> </ul>
<b>13</b>	Förteckning över de fem senast sparade eller ännu aktiva händelserna / felen hos DTCO 1381.

<b>13a</b>	Förteckning över registrerade eller pågående händelser för DTCO 1381.
<b>13b</b>	Förteckning över registrerade eller pågående fel för DTCO 1381.
<b>13c</b>	Händelsens eller felets datapost. <i>Rad 1:</i> <ul style="list-style-type: none"> <li>händelsens eller felets piktogram</li> <li>kodning datapostsändamål. ➔ Se "Datapoständamål vid händelser och fel" på sida 107.</li> <li>datum och start</li> </ul> <i>Rad 2:</i> <ul style="list-style-type: none"> <li>händelser, som hänförs till säkerhetsöverträdelser, kodas via en extra kodning. ➔ Se "Datapoständamål vid händelser och fel" på sida 107.</li> <li>antal liknande händelser denna dag. ➔ Se "Antal liknande händelser" på sida 108.</li> <li>händelsens eller felets varaktighet</li> </ul>

	<i>Rad 3:</i> <ul style="list-style-type: none"> <li>identifiering av det eller de förarkort som vid händelsens eller felets start var isatt (maximalt fyra noteringar).</li> <li>"■---" visas när inget förarkort är isatt.</li> </ul>
<b>14</b>	Identifiering av färdskrivaren: <ul style="list-style-type: none"> <li>färdskrivarens tillverkare</li> <li>färdskrivartillverkarens adress</li> <li>delnummer</li> <li>typgodkännandenummer</li> <li>serienummer</li> <li>tillverkningsår</li> <li>programvaruversion och installationsdatum</li> </ul>
<b>15</b>	Identifiering av sensorn: <ul style="list-style-type: none"> <li>serienummer</li> <li>typgodkännandenummer</li> <li>datum för första installation (första koppling med DTCO 1381)</li> </ul>
<b>16</b>	Kalibreringsdata





<b>16a</b>	<p>Förteckning över kalibreringsdata (i dataposter):</p> <ul style="list-style-type: none"> <li>• verkstadens namn och adress</li> <li>• verkstadskortsidentifiering</li> <li>• verkstadskort giltigt till ...</li> </ul>
<b>16b</b>	<ul style="list-style-type: none"> <li>• Datum för kalibrering och ändamål: <ul style="list-style-type: none"> <li>1 = aktivering; registrering av kända kalibreringsdata vid tidpunkten för aktiveringen</li> <li>2 = första installation; första kalibreringsdata efter aktiveringen av DTCO 1381</li> <li>3 = installation efter reparation – utbytesapparat; första kalibreringsdata i det nuvarande fordonet</li> <li>4 = regelbunden efterkontroll; en efterkontrolls kalibreringsdata</li> <li>5 = inmatning av registreringsnumret genom företaget</li> <li>6 = IMS-urkoppling</li> </ul> </li> <li>• Chassinummer</li> <li>• Registrerande medlemsstat och registreringsnummer</li> <li>• <math>\omega</math> = fordonets karakteristiska koefficient</li> </ul>

<b>17</b>	Tidsinställningar
<b>17a</b>	<p>Förteckning över alla via tidsinställning tillgängliga data: (i dataposter)</p> <ul style="list-style-type: none"> <li>• datum och klockslag, gammal</li> <li>• datum och klockslag, ändrat</li> <li>• namn på verkstad som har justerat tiden</li> <li>• verkstadens adress</li> <li>• verkstadskortsidentifiering</li> <li>• verkstadskort giltigt till ...</li> </ul> <p><b>Anmärkning:</b> I den andra dataposten syns det att den inställda UTC-tiden har justerats av en godkänd verkstad.</p>

<b>18</b>	<p>Den senast registrerade händelsen och det senaste felet:</p> <ul style="list-style-type: none"> <li>• ! = senaste händelse, datum och klockslag</li> <li>• x = senaste fel, datum och klockslag</li> </ul>
<b>19</b>	<p>Information vid kontrollen "hastighetsöverträdelse":</p> <ul style="list-style-type: none"> <li>• datum och klockslag för den senaste kontrollen</li> <li>• datum och klockslag för det senaste hastighetsöverträdandet sedan den senaste kontrollen samt antalet ytterligare överträdanden.</li> </ul>
<b>20</b>	<p>Första hastighetsöverträdelsen efter den senaste kalibreringen.</p>
<b>20a</b>	<p>De fem mest allvarliga hastighetsöverträdelserna under de senaste 365 dagarna.</p>
<b>20b</b>	<p>De tio senast registrerade hastighetsöverträdelserna. Därvid sparas per dag det allvarligaste hastighetsöverträdandet.</p>





<p><b>20c</b></p>	<p>Noteringar vid hastighetsöverträdelser (kronologiskt ordnade efter högsta Ø-hastighet):</p> <ul style="list-style-type: none"> <li>• datum, klockslag och varaktighet för överträdandet</li> <li>• överskridandets max- och genomsnittshastighet, antal liknande händelser denna dag</li> <li>• förarens efternamn</li> <li>• förarens förnamn</li> <li>• förarens kortidentifiering</li> </ul> <p><b>Anmärkning:</b> Om det i ett block inte finns någon datapost för ett hastighetsöverträdande visas "→→----".</p>	<p><b>Anmärkning:</b> Saknade uppgifter om kortinnehavaren betyder: förarkort inte isatt i kortplats 1.</p> <ul style="list-style-type: none"> <li>• start profilregistrering med datum och klockslag</li> <li>• slut profilregistrering med datum och klockslag</li> </ul> <p>Nya profiler produceras:</p> <ul style="list-style-type: none"> <li>• genom insättning / uttagning av ett färdskrivarkort i kortplats 1</li> <li>• genom dygnsväxling</li> <li>• genom att justera UTC-tiden</li> <li>• genom ett spänningsavbrott</li> </ul>	<p><b>24</b></p> <p>Registrering varvtalsfrekvensprofiler:</p> <ul style="list-style-type: none"> <li>• förteckning över de definierade frekvensområdena för motorvarvtal och tidsperiod i detta område</li> <li>• område: <math>0 \leq n &lt; 1</math> = motor avstängd</li> <li>• område: <math>3281 \leq n &lt; x</math> = oändligt</li> </ul> <p>Varvtalsfrekvensprofilen är indelad i 16 zoner. De enskilda områdena kan ställas in individuellt vid installationen.</p>
<p><b>21</b></p>	<p>Uppgifter införda för hand:</p> <ul style="list-style-type: none"> <li>•  = plats för kontrollen</li> <li>•  = underskrift kontrollant</li> <li>•  = starttid</li> <li>•  = sluttid</li> <li>•  = underskrift förare</li> </ul>	<p><b>23</b></p> <p>Registrering hastighetsprofiler:</p> <ul style="list-style-type: none"> <li>• förteckning över de definierade hastighetsområdena och tidsperiod i detta område</li> <li>• område: <math>0 \leq v &lt; 1</math> = fordonet står stilla</li> </ul> <p>Hastighetsprofilen är indelad i 16 zoner. De enskilda områdena kan ställas in individuellt vid installationen.</p>	<p><b>25</b></p> <p>Tillverkarespecifik uppgifter:</p> <ul style="list-style-type: none"> <li>• versionsnummer av uppgraderingsmodulen för programvaran (SWUM)</li> </ul>
<p><b>22</b></p>	<p>Uppgifter om den registrerade profilens kortinnehavare:</p> <ul style="list-style-type: none"> <li>• förarens efternamn</li> <li>• förarens förnamn</li> <li>• kortidentifiering</li> </ul> <p><b>Anmärkning:</b> Saknade uppgifter om kortinnehavaren betyder: förarkort inte isatt i kortplats 1.</p>		

<b>26</b>	<p>Konfigureringen av den "oberoende rörelsesignalen"</p> <ul style="list-style-type: none"> <li>• <b>CAN:</b> Fordon databuss 1 eller 2</li> <li>• <b>Source:</b> Signalkälla; speed = ABS / wheel = hjulvarvtal / odometer (GPS) = GPS-apparat</li> <li>• <b>Gain:</b> Omräkningsfaktor för anpassningen av mätningensheten mellan den "oberoende signalkällan" och givarsignalen.</li> <li>• <b>Factor:</b> Faktor för anpassningen till givarsignalen.</li> </ul>
<b>27</b>	<p>Information angående den inbyggda givaren:</p> <ul style="list-style-type: none"> <li>• <b>OK:</b> Den anslutna givaren (KITAS2+) motsvarar bestämmelsen 161a (CR(EU) No. 1266/2009.</li> <li>• <b>?:</b> Givaren måste kontrolleras manuellt genom en auktoriserad verkstad.</li> </ul>
<b>28</b>	<p><b>Från Rel. 2.2</b> Nummer på plomberingen av kåpans försegling på DTCO 1381.</p>

<b>29</b>	<p>Registrering av aktiviteter:</p> <ul style="list-style-type: none"> <li>• förklaring av symbolerna</li> <li>• med utgångspunkt från den valda dagen tas ett diagram fram över aktiviteterna under de senaste sju kalenderdagarna.</li> </ul>
<b>30</b>	<p>Visning av den valda dagens hastighetsprofil.</p>
<b>31</b>	<p>Visning av ytterligare arbetsgrupper, som användande av blåljus, siren etc.:</p> <ul style="list-style-type: none"> <li>• förklaring av symbolerna</li> <li>• från och med den valda dagen visas ett diagram över statusingångarna D1/D2 de senaste 7 kalenderdagarna.</li> </ul>
<b>32</b>	<p><b>Observera: Ej tillåten utskrift!</b></p> <p>Enligt förordningen (t ex föreskriften för lagring av data) är en utskrift i lokal tid ogiltig!</p>
<b>33</b>	<p>Tidsperioden för utskrift i lokal tid:</p> <ul style="list-style-type: none"> <li>• <b>☞+</b> = Början av registreringen</li> <li>• <b>+☞</b> = Slutet av registreringen</li> <li>• <b>UTC +01h00</b> = Differens mellan UTC-tid och lokal tid.</li> </ul>

<b>34</b>	<p>Utskriftens datum och klockslag i lokal tid (LOC).</p>
<b>35</b>	<p>Typ av utskrift t ex "24h☞" i lokal tid "☞".</p>

## ■ Datapoständamål vid händelser och fel

Vid varje konstaterad händelse och vid varje konstaterat fel registrerar och sparar DTCO 1381 data enligt förutbestämda regler.

	!F /12345678901234 5 6
	!B /22335578901234 1 2
1	→→ 4 15.10.2015 11:10 ( 45) 00h30
2	!DK /45670901234567 7 8
	!F /12345678901234 5 6

(1) Datapoständamål

(2) Antal liknande händelser denna dag

Datapoständamålet (1) markerar varför händelsen eller störningen registrerades. Händelser av samma art, som uppträder flera gånger samma dag, visas på pos. (2).

### ► Kodning datapostsändamål

Den följande översikten visar händelserna och felen ordnade efter feltyp (orsak) och tilldelningen av datapostsändamålet:

Händelser		Ändamål
Pikto / orsak		
!F	Kortkonflikt <sup>2)</sup>	0
!B	Körning utan giltigt kort <sup>2)</sup>	1 / 2 / 7
!B	Isättning under körning	3
!B	Kort inte låst	0
→→	Hastighet för hög <sup>2)</sup>	4 / 5 / 6
!⚡	Spänningsavbrott	1 / 2 / 7
!L	Givarfel	1 / 2 / 7
!AL	Rörelsekonflikt <sup>2)</sup>	1 / 2
!B	Säkerhetsöverträdelse	0
!BB	Tidsöverlappning <sup>1)</sup>	–
!B	Kort ogiltigt <sup>3)</sup>	–

Fel		Ändamål
Pikto / orsak		
×B	Kortfel	0
×A	Apparattfel	0 / 6
×F	Klockslagsfel	0 / 6
×B	Skrivarfel	0 / 6
×F	Visningsfel	0 / 6
×L	Fel vid nedladdning	0 / 6
×B	Givarfel	0 / 6
×AL	Den oberoende rörelse-signalen fattas <sup>4)</sup>	0 / 6

1) Denna händelse sparas endast på förarkortet.

2) Denna händelse / störning lagras endast i DTCO 1381.

3) Denna händelse sparas inte av DTCO 1381.

4) Endast Release 2.1

### Översikt datapoständamål

- 0 = En av de 10 senaste händelserna eller felen.
- 1 = Den längsta händelsen från en av de senaste tio dagarna under vilken en händelse har inträffat.
- 2 = En av de fem längsta händelserna under de senaste 365 dagarna.
- 3 = Den senaste händelsen från en av de senaste tio dagarna under vilken en händelse har inträffat.
- 4 = Den allvarligaste händelsen från en av de senaste tio dagarna under vilken en händelse har inträffat.
- 5 = En av de fem allvarligaste händelserna under de senaste 365 dagarna.
- 6 = Den första händelsen eller det första felet efter den senaste kalibreringen.
- 7 = En aktiv händelse eller ett pågående fel.

### Antal lignande händelser

- 0 = Lagring "Antal likartade händelser" är inte nödvändigt för denna händelse.
- 1 = Denna dag har en händelse av denna art uppträtt.
- 2 = Denna dag har två händelser av denna art uppträtt, men endast en har lagrats.
- n = Denna dag har "n" händelser av denna art uppträtt, men endast en har lagrats.

### ► Kodning för närmare beskrivning

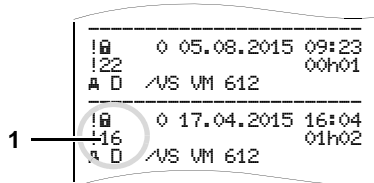

Händelser som hänförs till säkerhetsöverträdelsen "!" kodas via en extra kod (1).

#### Försök att påverka säkerheten i DTCO 1381

- 10 = Inga ytterligare uppgifter
- 11 = Misslyckad autentisering av givaren
- 12 = Autentiseringsfel av förarkortet
- 13 = Obehörig förändring av givaren
- 14 = Integritetsfel, äktheten för förarkortets data är inte garanterad.
- 15 = Integritetsfel, äktheten för de sparade användardata är inte garanterad.
- 16 = Internt dataöverföringsfel

- 17 = Höljet öppnat oberättigat (Release 2.1)
- 18 = Manipulering av hårdvaran

#### Försök att påverka säkerheten i impulsgivaren

- 20 = Inga ytterligare uppgifter
- 21 = Misslyckad autentisering
- 22 = Integritetsfel, äktheten för minnesdata är inte garanterad.
- 23 = Internt dataöverföringsfel
- 24 = Höljet öppnat oberättigat
- 25 = Manipulering av hårdvaran

Service only!

## ■ Sökordsregister

<b>A</b>			
ADR-Variant .....	14	Driftlägen .....	80
Funktionsavvikelser .....	16	Driftläge "drift" .....	29
Kännetecken på apparaten .....	14	Driftläge "Företag" .....	23
Allmän information .....	7	<b>E</b>	
Behandling av färdskrivarkorten .....	12	EC Declaration of Conformity .....	119
Explosionsfara .....	9	Explosionsfara .....	9, 27, 39
Handhavande av DTCO 1381 .....	9	<b>F</b>	
Lagar och förordningar .....	10	Färdskrivarkort	
Olycksrisk .....	9	Automatisk utmatning .....	81
Risk för personskada .....	9	Färdskrivarkorten .....	81
Symboler .....	8	Åtkomsträttigheter för	
Arbetstidsvarningar .....	74	färdskrivarkorten .....	82
Åtgärda pappersstopp .....	48	Behandling av färdskrivarkorten .....	12
Avfallshantering .....	85	Förarkort .....	81
Avregistrera företag. ....	28	Företagskort .....	81
		Kontrollkort .....	81
<b>B</b>		Låsning av färdskrivarkorten .....	81
Betjäningselement		Rengöra färdskrivarkort .....	12
knappfält förare -1 .....	15	Verkstadskort .....	81
		Fel .....	72
<b>D</b>		Förar- / fordonsbyte .....	42
Definitioner .....	8	Blanddrift .....	42
Förare 1 .....	8	Medförande dokument .....	43
Förare 2 .....	8	Förarkort .....	81
		Data på förarkortet .....	83
		Sätta i förarkort .....	30
		Ta ut förarkort .....	40
		Företagskort .....	81
		Data på företagskortet .....	83
		Företagskortets funktioner .....	24
		Mata in myndighets kännetecken .....	26
		Menyfunktioner i	
		driftläget "Företag" .....	24
		Sätta i företagskortet .....	25
		Ta ut företagskort .....	28
		<b>H</b>	
		Händelser .....	70
		<b>I</b>	
		Indikeringsinstrument .....	69
		Indikeringsvarianter .....	18
		Dataindikering när fordonet	
		står stilla .....	19
		Omfattas ej (Out of scope) .....	20
		Standby-läge .....	18
		Tillverkningsversion .....	20
		Transport med färja eller tåg .....	20

Under / överspänning .....	21	Kortplats 1 .....	15	Inmatning förare 1 / förare 2 .....	62
Visning av meddelanden .....	20	Kortplats 2 .....	15	Inmatning fordon .....	63
Inmatning .....	62	Menyknappar .....	15	Lämna menyfunktioner .....	58
Ange out start / slut .....	63	Nedladdningsuttag .....	15	När fordonet står stilla .....	50
Mata in land slut .....	62	Manöverinformation .....	75	Navigera i menyfunktionerna .....	57
Mata in land start .....	62	Manöversteg (första) .....	17	Ställ in språket .....	51
Mata in start färja / tåg .....	63	För arbetsgivaren .....	17	Utskrift förare 1 / förare 2 .....	59
Ställa in lokal tid .....	63	För föraren .....	17	Utskrift fordon .....	60
Utföra UTC-justering .....	64	Manuella inmatningar .....	30	Visar förarkortets tider .....	51
<b>L</b>		Avbrott i inmatningsproceduren .....	33	Visning förare 1 / förare 2 .....	65
Ladda ned data på förarkortet .....	39	Det grundläggande .....		Visning fordon .....	66
Anslutning till nedladdningsuttaget ..	39	tillvägagångesättet .....	31	Menystruktur .....	56
Nedladdningsnyckel .....	39	Fortsätta arbetspass .....	35	Menystyrning efter att förarkortet	
Lagar och förordningar .....	10	Ingen inmatning av aktiviteter i		har tagits ut .....	41
Arbetsgivarens skyldigheter .....	11	efterhand .....	31	<b>N</b>	
Behandling av utskrifterna .....	11	Inmatningen av land .....	33	Nedladdning av data .....	27
Förarens skyldigheter .....	10	Korrigeringsmöjligheter .....	32	Nedladdningsnyckel .....	27
Landskoder .....	91	Lägg till aktiviteten "vilotid" .....	34	Program .....	27
Kännetecken för regionerna .....	92	Lägga in aktivitet före ett		Nedladdningsuttag .....	15
<b>M</b>		arbetspass .....	36	Anslutning till nedladdningsuttaget ..	27
Manöverelement .....	14	Mata in myndighets kännetecken .....	26	<b>O</b>	
Avrivare .....	15	Meddelanden .....	67	Olycksrisk .....	68
Display .....	15	Bekräfta meddelanden .....	69		
Frigöringsknapp .....	15	Ett meddelande visas .....	68		
Knappar förare 1 .....	15	Menyfunktioner .....	49		
Knappar förare 2 .....	15	Åtkomst av data spärrad .....	58		
		Åtkomst av meny spärrad .....	58		
		Hämta menyfunktioner .....	50		



<b>P</b>			
Papper slut .....	48	Ställ in språket .....	51
Piktogram .....	88	Ställa in aktiviteter .....	37
Piktogram-kombinationer .....	89	Automatisk inställning efter tändning	
		på/av .....	37
		Notera aktiviteter för hand .....	38
		Ställa in automatiskt .....	37
		Ställa in manuellt .....	37
<b>R</b>		Standardindikering .....	19
Registrera företag .....	25		
Risk för personskada .....	46	<b>T</b>	
		Tekniska data .....	86
<b>S</b>		DTCO 1381 .....	86
Sätta i pappersrulle .....	46	Pappersrulle .....	86
Scriva ut status D1/D2 diagram .....	61	Tidshantering .....	84
Skriva ut aktiviteter .....	59	Tillbehör .....	116
Skriva ut dygnsvärde från		Typskylt .....	16
färdskrivarminnet .....	60		
Skriva ut dygnsvärde från förarkortet ..	59	<b>U</b>	
Skriva ut händelser från		Under / överspänning .....	21
färdskrivarminnet .....	60	Underhåll och skötsel .....	85
Skriva ut händelser från förarkortet .....	59	Kontrollplikt för färdskrivare .....	85
Skriva ut hastighetsöverträdelser .....	60	Rengöra DTCO 1381 .....	85
Skriva ut hastighetsprofiler .....	61	Reparation / byte .....	85
Skriva ut tekniska data .....	60	UTC-tid	
Skriva ut varvtalsfrekvensprofiler .....	61	Omräkning till UTC-tid .....	84
Skriva ut v-diagram .....	61	Utskrift av data .....	47
Spänningsavbrott .....	21	Avbryta utskrift .....	47
		Specifikt vid utskrift .....	48
		Starta utskrift .....	47
		Utskrift i lokal tid .....	41
		Utskriftsexempel .....	93
		Förarens aktiviteter .....	98
		Förarkortets dygnsutskrift .....	93
		Fordonets dygnsutskrift .....	95
		Förklaringar .....	100
		Händelser / fel från fordonet .....	96
		Händelser / fel på förarkorte .....	94
		Hastighetsöverträdelser .....	97
		Hastighetsprofil .....	99
		Status D1/D2 diagram .....	98
		Tekniska data .....	97
		Utskrift i lokal tid .....	99
		Varvtalsfrekvensprofil .....	99
		v-diagram .....	98
		<b>V</b>	
		VDO Counter * .....	52
		Dygnsvärde .....	55
		Statusvisning .....	55
		Uppbyggnad av VDO Counter	
		visning .....	52
		Veckovärde .....	55
		Visning av aktiviteten "arbetstid" .....	54
		Visning av aktiviteten "rast" .....	54
		Visningar under körningen .....	53

VDO GeoLoc *	18, 83
Visa företag	66
Visningsvarianter	
Information efter tändning till	18
Standardindikeringen	
under körning	19
VDO GeoLoc *	18

Service only!

## ■ Automatisk aktivitetsinställning efter tändning på/av

Automatiskt inställd aktivitet ...			... efter tändning av		
... efter tändning på					
<input type="checkbox"/>	Rast / vilotid	Förare 1	<input type="checkbox"/>	Rast / vilotid	Förare 1
<input checked="" type="checkbox"/>	Övrig arbetstid (aktivt arbete)		<input checked="" type="checkbox"/>	Övrig arbetstid (aktivt arbete)	
<input checked="" type="checkbox"/>	Tillgänglighetstid (passivt arbete)		<input checked="" type="checkbox"/>	Tillgänglighetstid (passivt arbete)	
-	Inga Ändringar		-	Inga Ändringar	
<input type="checkbox"/>	Rast / vilotid	Förare 2	<input type="checkbox"/>	Rast / vilotid	Förare 2
<input checked="" type="checkbox"/>	Övrig arbetstid (aktivt arbete)		<input checked="" type="checkbox"/>	Övrig arbetstid (aktivt arbete)	
<input checked="" type="checkbox"/>	Tillgänglighetstid (passivt arbete)		<input checked="" type="checkbox"/>	Tillgänglighetstid (passivt arbete)	
-	Inga Ändringar		-	Inga Ändringar	

☞ Så länge "manuell inmatning" (tillägga aktiviteter på förarkortet) är aktiv, är detta tillval ur funktion! Efter tändning på/av finns ingen ändring i aktiviteten!

Den automatiska inställningen efter tändning på/av visas i standardinställningen (a). Aktiviteten blinkar för ca fem sekunder

och sedan visas den föregående visningen igen.

➔ *Detaljer för standardinställning hittas under "Ställa in aktiviteter" från sida 37.*

### Information!

Definierade inställningar för aktiviteten efter tändning på/av kan redan vara programmerade av fordonstillverkaren!

Var god markera "✓" för inställda funktioner i tabellen.

### Uppgifter till DTCO 1381

Typ:

Nr:

År:

Justeringsdatum: \_\_\_\_\_

Underskrift: \_\_\_\_\_

**A**

## ■ Tillbehör

### ▶ DLKPro Download Key



Med DLKPro Download Key kan du ladda ned data från DTCO 1381 och från förarkortet och lagra datan på ett sätt som motsvarar de lagliga kraven.

Beställningsnummer: **A2C59515252** med aktivering av kortläsaren.

### ▶ DLKPro TIS-Compact



Med DLKPro TIS-Compact kan du ladda ned data från DTCO 1381 och från förarkortet och arkivera samt visa datan på ett sätt som motsvarar de lagliga kraven.

Beställningsnumren:

- Europa – **A2C59515262** med aktivering av kortläsaren
- Frankrike – **A2C59516565** med aktivering av kortläsaren

### ▶ DTCO® SmartLink



DTCO SmartLink ger möjligheten att trådlöst kommunicera mellan en DTCO 1381 och tex en smartphone via en bluetoothförbindelse.

Beställningsnumren:

- SmartLink för Android: **1981-100000101**
- SmartLink Pro för iOS och Android: **1981-200000101**

### ▶ DTCO® GeoLoc



Med DTCO GeoLoc är det möjligt att registrera fordonets positionsdata via GPS i DTCO 1381.

Beställningsnummer: **A2C59517076**

### ▶ DLD® Short Range II och DLD® Wide Range



Med DLD Short Range II och DLD Wide Range kan du överföra nedladdningsdata via WLAN eller GPRS till förvaltnings-systemet för din fordonsflotta eller överföra en utvärderingsmjukvara.

Beställningsnumren:

- DLD Short Range II – **A2C59516619**
- DLD Wide Range – **A2C59512117**

### ► Rengöringskort och rengöringsdukar



Med rengöringskortet rengör du kortläsaren av DTCO 1381 och rengöringsdukarna används till rengöringen av dina förar- och/eller företagskort.

Beställningsnumren:

- Rengöringskort – **A2C59513382** (12 kort)
- Rengöringsdukar – **A2C59511849** (12 servetter)
- Rengöringsdukar (Set) – **A2C59511838** (6 kort / 6 servetter)

### ► DTCO® uppdateringskort



Med uppdateringskortet kan de optionala funktionerna av DTCO 1381 enkelt aktiveras genom att sätta i kortet – utan ett verkstadsbesök. Detta innebär till exempel:

- Registrering av fordonets positionsdata med DTCO GeoLoc.  
Beställningsnummer: **A2C59516606**
- Fjärrstyrd nedladdning via framsidans gränssnitt.  
Beställningsnumren:
  - **A2C59512046** (en aktivering)
  - **A2C59512047** (fem aktiveringar)
- Beräkning av kör- och vilotider med VDO-räknaren.  
Beställningsnumren:
  - **A2C59516603** (en aktivering)
  - **A2C59516604** (tio aktiveringar)

- Fjärrstyrda inmatningar vid DTCO 1381 som tex manuellt tillägg, utmatning av kortet inklusive inmatning av land.  
Beställningsnummer: **A2C59507079**

■ An-teckning

Service only!



Interior

## EG-Konformitätserklärung nach Richtlinie Nr. 94/9/EG (ATEX) EC Declaration of Conformity under the terms of Directive No. 94/9/EC (ATEX)

Nr.: HOM\_001

Wir erklären hiermit als Hersteller, dass die nachstehend beschriebene Einrichtung die Anforderungen der Richtlinie Nr. 1994/9/EG vom 23. März 1994 für Geräte und Schutzsysteme zur bestimmungsgemäßen Verwendung in explosionsgefährdeten Bereichen erfüllt.  
We as manufacturer hereby declare that the following described equipment complies with the fundamental requirements of the Directive No. 94/9/EC of 23 March 1994 concerning equipment and protective systems intended for use in potentially explosive atmospheres.

**Hersteller**  
Manufacturer

Continental Automotive GmbH  
Heinrich-Hertz-Str. 45, 78052 Villingen-Schwenningen

**Gerät**  
Equipment

Digitaler Tachograph Typ DT00 1381.x  
Digital tachograph type DT00 1381.x

**EG-Baumusterprüfbescheinigung**

TÜV 03 ATEX 2324 X

*EC type examination certificate*

**Benannte Stelle**  
Notified body

TÜV NORD CERT GmbH, Geschäftsstelle Hannover, Am TÜV 1,  
30519 Hannover, CE 0044

**Gerätekenzeichnung**  
Marking of the equipment

 II(2)G Ex nA [ib] IIC T6

**Verwendete harmonisierte Normen**  
*Used harmonized standards*

EN 60079-0: 2006  
EN 60079-11: 2007  
EN 60079-15: 2005

**Andere angewandte Richtlinien**

VO (EWG) Nr. 3821/85, ECE R10, RL 72/245/EWG

*Other used directives*

VS-Villingen, den / the 2012-02-08  
Continental Automotive GmbH

Winfried Rogenz  
Head of Homologation

Name / Name  
Funktion / function

  
Unterschrift  
signature

Dr. Harald Jordan

Head TTS Product and Project Quality

Name / Name  
Funktion / function

  
Unterschrift  
signature

Diese Erklärung bescheinigt die Übereinstimmung mit den genannten Richtlinien, ist jedoch keine Beschaffenheits- oder Haltbarkeitsgarantie nach §443 BGB. Die Sichtweise der mitgelieferten Produktdokumentation sind zu beachten.  
This declaration certifies the conformity to the specified directives but does not imply any warranty for properties. The safety documentation accompanying the product shall be considered in detail.

Continental Automotive GmbH  
Heinrich-Hertz-Str. 45  
78052 Villingen-Schwenningen

Telefon +49 (7721) 67-0  
Telefax +49 (7721) 67-47  
www.continental-automotive.com

Sitz der Gesellschaft: Hannover  
Hauptsitz: Villingen-Schwenningen,  
HRB 39424  
USt-Id. Nr. DE314905653

Geschäftsführer:  
Harald Jordan  
Olaf Corbier  
Harald Strumann

**Continental Automotive GmbH**

P.O. Box 1640

78006 Villingen-Schwenningen

GERMANY

[www.fleet.vdo.com](http://www.fleet.vdo.com)

A2C97402700

40783676 OPM 000 AA

**BA00.1381.22 100 107**

**Språk: Svenska**

Printed in Germany | © 04.2015 | Continental Automotive GmbH



**VDO**