



www.fleet.vdo.com

Digitálny tachograf – DTCO[®] 1381

Verzia 2.1 – 2.2

Návod na používanie majiteľ & vodič (SK)



VDO

Vážený užívateľ,

Digitálny tachograf DTCO 1381 so svojimi systémovými komponentmi je kontrolný prístroj EÚ a zodpovedá technickým špecifikáciám podľa nariadenia (EHS) 3821/85 príloha I B v aktuálne platnom znení.

Spracované údaje podporujú ...

- vodiča pri dodržiavaní sociálnych predpisov v cestnej premávke
- a majiteľovi poskytujú (prostredníctvom špeciálneho programu) užitočné údaje o využití vodiča a vozidla.



Tento návod na používanie je určený pre majiteľov a vodičov, a popisuje odborné a nariadením stanovené ovládanie tachografu DTCO 1381. Návod si dôkladne prečítajte a zoznámte sa s tachografom DTCO 1381.

Dalšie informácie k DTCO 1381, ako aj kontaktné adresy nájdete na internetovej stránke: **www.fleet.vdo.com**

Prajeme Vám príjemnú jazdu.

Váš Continental Automotive GmbH

© 04.15 by Continental Automotive GmbH

Zodpovednosť za obsah nesie:

Continental Automotive GmbH
P.O. Box 1640
78006 Villingen-Schwenningen
GERMANY

Zmeny technických detailov oproti popisom, údajom a obrázkom v tomto návode na používanie sú vyhradené. Dotlač, preklad a rozmnožovanie nie sú bez písomného schválenia povolené.



Prehľad verzí	6	Zobrazenie hlásení	20	Doplnenie aktivity "Odpočinok"	34
Všeobecné upozornenia	1	Stav z výroby	20	Pokračovanie pracovnej zmeny	35
Prostriedky zobrazenia	8	Out of scope	20	Pokračovanie v zmene a prednastavenie aktivít zmeny	36
Ovládanie tachografu DTCO 1381	9	Preprava trajektom alebo vlakom ...	20	Nastavenie aktivít	37
Zákonné ustanovenia	10	Správanie sa pri príliš nízkom napätí / prepätí	21	Manuálne nastavenie	37
Povinnosti vodiča	10	Prerušenie napätia	21	Automatické nastavenie	37
Povinnosti majiteľa	11	Prevádzkový režim "Majiteľ"	3	Automatické nastavenie po zapnutí/ vypnutí zapaľovania *	37
Zaobchádzanie s výtlačkami	11	Funkcie karty majiteľa	24	Ručné zadanie aktivít	38
Zaobchádzanie s kartami tachografu	12	Funkcie menu v prevádzkovom režime "majiteľ"	24	Stiahnutie údajov z karty vodiča.....	39
Vyčistíte kartu tachografu	12	Vloženie karty majiteľa	25	Vybratie karty (kariet) vodiča	40
Úvod	2	Zadanie evidenčného čísla	26	Postup menu po vybratí karty vodiča	41
Indikačné a obslužné prvky	14	Príprava na stiahnutie údajov	27	Výmena vodiča / vozidla počas prevádzky	42
Krátky popis	15	Vybratie karty majiteľa	28	Dokumenty, ktoré musíte mať so sebou	43
Prvé kroky obsluhy	17	Prevádzkový režim "Prevádzka"	4	Obsluha tlačiarne	5
Pre majiteľa	17	Vloženie karty (kariet) vodiča	30	Vloženie papierového kotúča.....	46
Pre vodiča	17	Manuálne zadania	30	Tlač údajov	47
Variety zobrazenia	18	Možnosti korekcie	32	Spustenie tlačie	47
Pohotovostný režim	18	Zadanie krajiny počas manuálneho zadávanía	33	Prerušenie tlačie	47
VDO GeoLoc *	18	Prerušenie priebehu zadávania	33	Zvláštnosti pri tlači	48
Upozornenie po zap/vyp zapaľovania	18			Odstránenie vzpričeného papiera ..	48
Štandardné zobrazenie(-a).....	19				
Zobrazenie údajov pri zastavenom vozidle	19				

Funkcie menu	6	Hlavné menu Výtláčok vozidla	60	Hlásenie	7
Vyvolanie funkcií menu	50	Denný výtláčok z veľkokapacitnej		Zobrazenie hlásení	68
Pri stojacom vozidle	50	pamäte	60	Príznyky hlásenia	68
Zobrazenie na začiatku jazdy	50	Tlač udalostí z veľkokapacitnej		Potvrdenie hlásenia	69
Zobrazenie časov karty vodiča	51	pamäte	60	Prehľad udalostí	70
Nastavenie jazyka	51	Tlač prekročenia rýchlosti	60	Prehľad porúch	72
Počítadlo VDO Counter *	52	Tlač technických údajov	60	Výstrahy pred prekročením doby	
Zobrazovanie pomocou počítadla		Vytlačenie diagramu v	61	riadenia	74
VDO Counter	52	Vytlačenie stavu D1/D2 *	61	Prehľad obslužných pokynov	75
Zobrazenie počas jazdy	53	Tlač rýchlostných profilov *	61		
Zobrazenia pri aktivite "Prestávka" ..	54	Tlač profilov otáčok motora *	61		
Zobrazenia pri aktivite "Pracovná		Hlavné menu Zadanie vodiča 1 /			
doba"	54	vodiča 2	62		
Zobrazenie denných hodnôt	55	Zadanie východiskovej krajiny	62		
Zobrazenie týždenných hodnôt	55	Zadanie cieľovej krajiny	62		
Zobrazenie stavu	55	Hlavné menu Zadanie vozidla	63		
Prehľad štruktúry menu	56	Zadanie Out začiatok / koniec	63		
Navigácia vo funkciách menu	57	Zadanie začiatku prepravy trajekt /			
Prístup do menu zablokovaný!	58	vlak	63		
Opustenie funkcií menu	58	Nastavenie miestneho času	63		
Hlavné menu Výtláčok vodiča 1 /		Vykonanie korekcie UTC	64		
vodiča 2	59	Hlavné menu Zobrazenie vodiča 1 /			
Denný výtláčok	59	vodiča 2	65		
Tlač udalostí	59	Hlavné menu Zobrazenie vozidla ...	66		
Vytlačenie aktivít	59				
				Uložené údaje	83
				Karta vodiča	83
				Karta majiteľa	83
				Veľkokapacitná pamäť	83
				VDO GeoLoc *	83

Správa času	84	Stav D1/D2 diagram *	98
Prepočet na UTC čas	84	Rýchlostné profily *	99
Údržba a starostlivosť	85	Profily frekvencie otáčok *	99
Čistenie tachografu DTCO 1381	85	Výtlačok v miestom čase	99
Povinnosť kontroly tachografov	85	Vysvetlivky k príkladom výtlačku ..	100
Správanie sa pri oprave / výmene		Legenda k dátovým blokom	100
tachografu DTCO 1381	85	Účel záznamu pri udalostiach	
Likvidácia komponentov	85	alebo poruchách	107
Technické údaje	86	Kódovanie účelu záznamu	107
DTCO 1381	86	Kódovanie pre bližší popis	109
Papierový kotúč	86		
Piktogramy a príklady		Príloha	A
výtlačku	9	Abecedný register	111
Prehľad piktogramov	88	Automatické nastavenie aktivít po	
Kombinácie piktogramov	89	zapnutí/vypnutí zapalovania	115
Skratky krajín	91	Príslušenstvo	116
Označenie regiónov	92	DLKPro Download Key	116
Príklady výtlačku	93	DLKPro TIS-Compact	116
Denný výpis z karty vodiča	93	DTCO® SmartLink	116
Udalosti / poruchy karty vodiča	94	DTCO® GeoLoc	116
Denný výpis z vozidla	95	DLD® Short Range II a	
Udalosti / poruchy vozidla	96	DLD® Wide Range	116
Prekročenie rýchlosti	97	Čistiace karty a čistiace utierky	117
Technické údaje	97	Aktualizačné karty DTCO®	117
Aktivity vodiča	98	Poznámka	118
Diagram v	98	EC Declaration of Conformity	119

■ Prehľad verzií

Predložený návod na používanie je platný pre nasledujúce verzie prístroja DTCO 1381:

Verzie (viditeľné na výrobnom štítku)	Návod na obsluhu s certifikátom	Výrazné znaky v obsluhu
 <p>Rel. 2.1</p>	BA00.1381.21 100 127	<ul style="list-style-type: none"> • Zmena menu vedenia pri zasunutí karty vodiča. • Zobrazenie menu v závislosti od zasunutých kariet. • VDO GeoLoc: Voliteľný záznam údajov pozície a vozidla. • Upozornenie na aktuálne stiahnutie karty vodiča pri jej vybratí.
 <p>Rel. 2.2</p>	BA00.1381.22 100 127	<p>Aktuálny návod na obsluhu</p> <ul style="list-style-type: none"> • Kryt s jednotlačidlovou obsluhou pre nastavenie aktivít a vysunutie karty; ➔ <i>vid' strana 14.</i> • Doplnenie pokynov pri zadávaní EČV; ➔ <i>vid' strana 26.</i> • Zobrazenie aktuálnej aktivity na VDO Counter; ➔ <i>vid' strana 52.</i>

(Rel. = Verzie)

 Pre staršie verzie prístrojov nie je tento návod na obsluhu vhodný!

Všeobecné upozornenia

Prostriedky zobrazenia

Ovládanie tachografu DTCO 1381

Zákonné ustanovenia

Zaobchádzanie s kartami tachografu

Service only!

1

■ Prostriedky zobrazenia

V tomto návode na používanie nájdete nasledujúce zvýraznenia:



Varovanie

Varovanie Vás upozorňuje na možné nebezpečenstvo poranenia alebo úrazu.



Pozor!

Text vedľa tohto symbolu alebo pod ním obsahuje dôležité informácie, ako zabrániť strate údajov, poškodeniu prístroja a ako dodržať zákonné požiadavky.



Tip

Táto značka poskytuje rady alebo informácie, ktorých nedodržanie môže viesť k poruchám na zariadení.



Kniha predstavuje odkaz na inú dokumentáciu.

Kroky postupu

1. Táto značka predstavuje úkon – máte niečo vykonať. Po krokoch budete vedení cez menu a vyzývaní k zadaniu.
2. Ďalšie úkony sú postupne číslované.

Symbody

- * Hviezdička označuje zvláštnu výbavu.
Poznámka: Sledujte upozornenia **ADR varianty** "⊕" a voľby **"Automatické nastavenie aktivít po zapnutí/vypnutí zapaľovania"**, pretože jednotlivé funkcie závisia od zapaľovania.
Počítadlo **VDO Counter** vám pomáha pri dennom a týždennom plánovaní počas ciest.
- ➔ Táto značka uvádza, na ktorej strane nájdete ďalšie informácie k téme.
- ↔ Táto značka označuje pokračovanie na ďalšej strane.

Zobrazenie menu

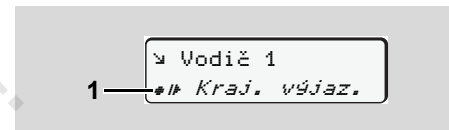

Blikajúce riadky alebo znaky zobrazeného menu sú v návode na používanie vyznačené *kurzívou (1)*.

Definície

Vodič 1 = Osoba, ktorá práve vedie vozidlo.

Vodič 2 = Osoba, ktorá práve nevedie vozidlo.

■ Ovládanie tachografu DTCO 1381



Nebezpečenstvo úrazu

Počas jazdy sa môžu na displeji zobrazovať hlásenia. Takisto vzniká možnosť, že bude karta vodiča automaticky vyhodená.

Nenechajte sa tým rozptyľovať, svoju plnú pozornosť vždy venujte premávke na ceste.



Nebezpečenstvo poranenia

Vy a iné osoby sa môžete poraniť na otvorenej zásuvke tlačiarne, preto zásuvku tlačiarne otvárajte len pri vkladaní papierového kotúča. Zásuvku tlačiarne otvárajte len pri vkladaní kotúča papiera!

V závislosti od dĺžky tlače, keď že termohlava môže byť veľmi horúca! Pred vložením nového papierového kotúča počkajte, kým termohlavička nevychladne.



Nebezpečenstvo výbuchu

Variant prístroja DTCO 1381 ADR * je koncipovaný na prevádzku v oblastiach ohrozených výbuchom.

Dodržiavajte pokyny pre transport a manipuláciu s nebezpečným materiálom v oblastiach ohrozených výbuchom.



Aby ste zabránili poškodeniu tachografu DTCO 1381, vždy dbajte na nasledujúce upozornenia!

- Inštaláciu a zaplombovanie tachografu DTCO 1381 vykonávajú autorizované osoby. **Do prístroja a prívodov nezasahujte.**
- Do vstupu na karty nevkladajte žiadne iné karty, napríklad kreditné karty, embosované karty alebo kovové karty atď. Tým by ste vstup na karty tachografu DTCO 1381 poškodili!

- Používajte iba konštrukčne schválené a výrobcom odporúčané kotúče papiera (originálny papier do tlačiarne VDO). Pri tom dbajte na schvaľovaciu značku.
 - ➔ *Detaily vid' "Papierový kotúč" na strane 86.*
- Tlačidlá nestláčajte predmetmi s ostrými hranami, alebo špicatými predmetmi, napríklad guľôčkovým perom atď.
- Vyčistite prístroj zľahka navlhčenou handričkou alebo čistiacou handričkou s mikrovláknami. (Môžete ju zakúpiť v príslušnom obchodnom a servisnom centre).
 - ➔ *Vid' "Údržba a starostlivosť" na strane 85.*



Plomby pripojovacích káblov a skrinka DTCO 1381 (od verzie 2.2) sa nesmú poškodiť ani odstrániť. Inak bude stav DTCO 1381 v rozpore s legislatívou a údaje nebudú dôveryhodné.

■ Zákonné ustanovenia



Kto vykoná zmeny v tachografe, alebo v privode jeho signálu vplývajúceho na registráciu a ukladanie údajov, predovšetkým s úmyslom uvedenia do omylu, môže porušovať zákonné trestnoprávne, resp. poriadkové ustanovenia.

Falšovanie, potlačanie alebo zničenie záznamov tachografu, ako aj kariet tachografu, alebo vytlačených dokumentov, je zakázané.

Zákonný predpoklad

Používanie tachografov je teraz upravené v aktuálne platnom znení nariadenia ES 3821/85 v spojení s nariadením ES VO (ES) č. 561/2006 a príslušnými národnými zákonmi. Vodičovi a držiteľovi vozidla (majiteľovi) ukladá celý rad povinností a zodpovedností. Nasledujúce vyčíslenie nevytvára žiadny nárok na kompletnosť alebo právoplatnosť!

► Povinnosti vodiča

- Vodič je povinný správne používať tachograf a kartu vodiča.
- Ako postupovať v prípade zlyhania tachografu:
 - Vodič musí na zvláštny list alebo na zadnú stranu papierového kotúča zaznamenať údaje o aktivitách, ktoré neboli tachografom zaznamenané alebo neboli správne vytlačené.
 - ➔ Vid' "Ručné zadanie aktivít" na strane 38.
 - Ak nie je možnosť návratu na stanovište podniku v priebehu jedného týždňa, je nutné dať tachograf opraviť ešte cestou v autorizovanom odbornom servise.
- Pri zmiešanej prevádzke (nasadenie vozidiel so zapisovacím kotúčom a digitálnymi tachografmi) je nutné so sebou nosiť potrebné dokumenty.
 - ➔ Vid' "Výmena vodiča / vozidla počas prevádzky" na strane 42.
- Pri strate, odcudzení, poškodení alebo výpadku karty vodiča musí vodič na tachografe DTCO 1381 na začiatku a na konci jazdy vyhotoviť denný výťah a doplniť ho svojimi osobnými údajmi. Prípadne je potrebné ručne doplniť doby pohotovosti a iné pracovné doby.
 - ➔ Vid' "Ručné zadanie aktivít" na strane 38.
- Kartu vodiča je potrebné pri poškodení alebo výpadku odovzdať príslušnému úradu, resp. jej stratu je potrebné riadne ohlásiť. O náhradnú kartu je potrebné požiadať v priebehu siedmich kalendárnych dní.
- Bez karty vodiča je možné pokračovať v jazde 15 kalendárnych dní, pokiaľ je to potrebné k návratu vozidla do jeho obvyklého stanovišta.
- Presné dôvody obnovenia, náhrady alebo výmeny karty vodiča úradom iných členských štátov je potrebné nevyhnutne oznámiť príslušnému úradu.



- Vodič musí kartu vodiča vozit' so sebou vo vozidle po uplynutí jej platnosti ešte minimálne 28 kalendárnych dní (Príloha č. 1 Zákona č. 462/2007 Z.z.).
- ▶ **Povinnosti majiteľa**
- Po preprave vozidla autorizovaným servisom zabezpečte, aby po zaevidovaní vozidla boli kalibračné údaje obnovené / doplnené o evidenčné číslo vozidla.
- Pri zasunutí karty majiteľa budete prípadne vyzvaný na zadanie členského štátu a evidenčného čísla vozidla do DTCO 1381.
 - ➔ *Detaily vid' "Zadanie evidenčného čísla" na strane 26.*
- Na začiatku nasadenia vozidla prihláste majiteľa na tachograf DTCO 1381, prípadne na konci ho znovu odhláste.
 - ➔ *Detaily vid' "Vloženie karty majiteľa" na strane 25.*
- Zaistite, aby bolo vo vozidle dostatočné množstvo schválených papierových kotúčov.
- Sledujte bezporuchovú funkciu tachografu. Dodržujte intervaly predpísané na základe zákonných ustanovení pre kontrolu tachografu. (Periodická kontrola minimálne každé dva roky.)
- Stiahnite si údaje z veľkokapacitnej pamäte prístroja DTCO 1381, ako aj z karty vodiča a údaje ukladajte podľa zákonných ustanovení.
- Opravy a kalibrácie nechávajte vykonávať len v autorizovaných servisoch.
 - ➔ *Detaily vid' "Povinnosť kontroly tachografov" na strane 85.*
- Kontrolujte správne používanie tachografu vodičmi. V pravidelných intervaloch kontrolujte čas riadenia a odpočinku a upozorňujte na prípadné odchýlky.
- ▶ **Zaobchádzanie s výtlačkami**
- Zaistite, aby výtlačky neboli poškodené (stali sa nečitateľnými) svetlom, slnečným žiarením, vlhkosťou alebo teplotou.
- Výtlačky musí držiteľ/majiteľ vozidla uschovávať minimálne jeden rok.

1

■ Zaobchádzanie s kartami tachografu

Vlastníctvo karty tachografu oprávňuje používať tachograf DTCO 1381. Oblasti pôsobnosti a prístupové práva sú predpísané zákonodarcami.

➔ Vid' "Karty tachografu" na strane 81.



Karta vodiča sa vzťahuje k určitej osobe. Jej pomocou sa vodič identifikuje voči tachografu DTCO 1381.

Karta vodiča nie je prenosná!



Karta majiteľa je určená pre vlastníkov a držiteľov vozidiel zo zabudovaným digitálnym tachografom a nesmie sa prevádzať na "tretie osoby".

Karta majiteľa neslúži k jazde!



Aby ste zabránili strate dát, starostlivo zaobchádzajte so svojou kartou tachografu a rovnako dbajte na pokyny výdajných miest pre karty tachografu.

- Karty tachografu nezohýbajte a nelámte, rovnako ich nepoužívajte k iným účelom.
- Nepoužívajte poškodené karty tachografu.
- Kontaktné plochy udržiajte v čistote, suchu, bez tukov a olejov (kartu vždy uschovávajte v ochrannom puzdre).
- Chráňte ju pred priamym slnečným žiarením (nenechávajte ju ležať na prístrojovej doske).
- Neukladajte ju do bezprostrednej blízkosti silných elektromagnetických polí.
- Karty nepoužívajte po dátume platnosti, resp. pred jej uplynutím zažiadajte o novú kartu tachografu.

► Vyčistite kartu tachografu

Znečistené kontakty karty tachografu vyčistite pomocou zľahka navlhčenej handričky alebo čistiacej handričkou s mikrovláknami. (Môžete ju zakúpiť v príslušnom obchodnom a servisnom centre).



K čisteniu kontaktov karty tachografu nepoužívajte rozpúšťadlá, ako sú riedidlá alebo benzín.

Úvod

Indikačné a obslužné prvky

Prvé kroky obsluhy

Varianty zobrazenia

Service only!

■ Indikačné a obslužné prvky

2

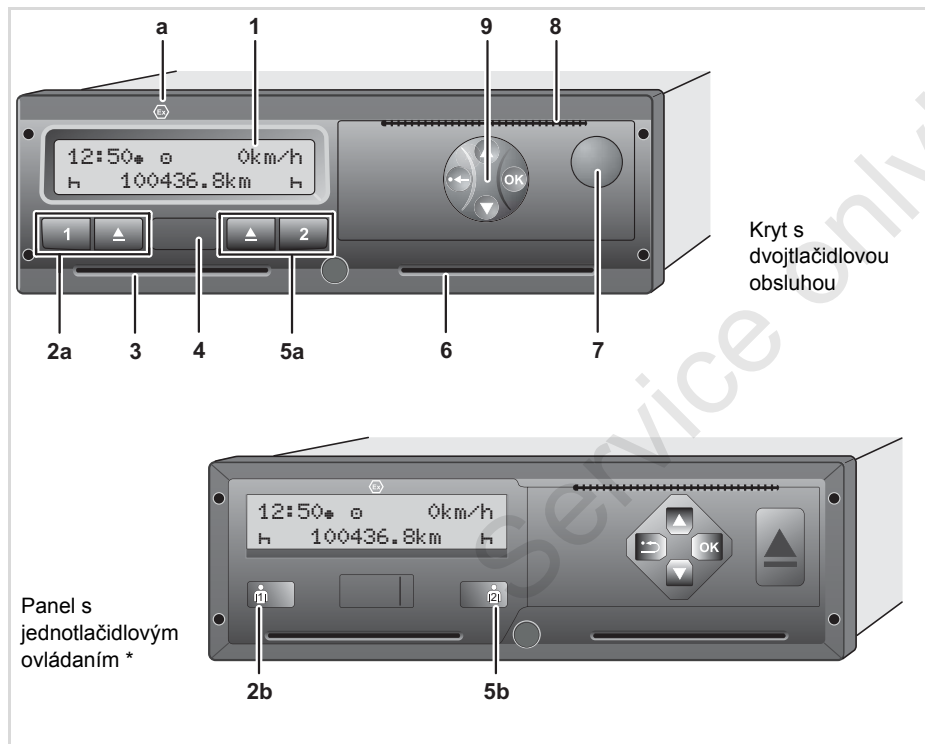

(1) Displej

(2a) Tlačidlové pole Vodič-1

(2b) Kombinované tlačidlo Vodič-1

(3) Vstup pre kartu 1

(4) Rozhranie pre sťahovanie

(5a) Tlačidlové pole Vodič-2

(5b) Kombinované tlačidlo Vodič-2

(6) Vstup pre kartu 2

(7) Tlačidlo pre otvorenie zásuvky tlačiarne

(8) Trhacia hrana

(9) Tlačidlá menu

(a) Označenie "Ⓜ" pre variant ADR *
 (ADR = Evropski sporazum o mednarodnem prevozu nevarnih snovi po cesti)

DTCO 1381 je možné ovládať diaľkovo pomocou zodpovedajúceho príslušenstva. Po akejkoľvek zmene údajov používaných na právne účely (vybratie karty, zmena aktivity atď.) sa však na záver vyžaduje potvrdenie vodičom priamo na tachografe.

► Krátky popis

Displej (1)

V závislosti na prevádzkovom režime vozidla sa objavujú rôzne zobrazenia, alebo sa môžu zobrazovať rôzne údaje.

➔ *Vid "Varianty zobrazenia" na strane 18.*

Tlačidlá vodiča 1 (2a)

 Tlačidlo aktivít vodiča 1
➔ *Detaily vid "Nastavenie aktivít" na strane 37.*

 Vysúvacie tlačidlo vstupu pre kartu 1

Kombinované tlačidlo Vodič-1 (2b)

 Tlačidlo aktivity a tlačidlo vysunutia pre vodiča-1:

Krátke stlačenie tlačidla: Aktivita sa zmení

➔ *Detaily vid "Nastavenie aktivít" na strane 37.*

Podržanie stlačeného tlačidla (min. 2 s.): Vložená karta sa vysunie.

Vstup na karty 1 (3)

Vodič 1, ktorý bude vozidlo práve riadiť, vloží svoju kartu vodiča do vstupu pre kartu 1.

➔ *Detaily vid "Vloženie karty (kariet) vodiča" od strany 30.*

Rozhranie pre sťahovanie (4)

Pod krytom sa nachádza rozhranie pre sťahovanie. Podľa druhu zasunutej karty tachografu sú regulované prístupové oprávnenia tohto rozhrania.

➔ *Detaily vid "Prístupové práva kariet tachografu" na strane 82.*

Tlačidlá vodiča 2 (5a)

 Tlačidlo aktivít vodiča 2

 Vysúvacie tlačidlo vstupu pre kartu 2

Kombinované tlačidlo Vodič-2 (5b)

 Tlačidlo aktivity a tlačidlo vysunutia pre vodiča-2:

Krátke stlačenie tlačidla: Aktivita sa zmení

➔ *Detaily vid "Nastavenie aktivít" na strane 37.*

Podržanie stlačeného tlačidla (min. 2 s.): Vložená karta sa vysunie.

Vstup na karty 2 (6)

Vodič 2, ktorý vozidlo nebude práve riadiť, vloží svoju kartu vodiča do vstupu pre kartu 2 (dvojvodičová prevádzka).

Tlačidlo pre otvorenie (7)

Týmto tlačidlom otvoríte zásuvku tlačiarne, napríklad za účelom vloženia papierového kotúča.

Trhacia hrana (8)

Pomocou trhacej hrany môžete oddeliť výťahok vytvorený integrovanou tlačiarňou od papierového kotúča.

Tlačidlá menu (9)

Na zadávanie, zobrazenie alebo tlač údajov používajte nasledujúce tlačidlá:

▲/▼ Požadovanú funkciu vyberte listovaním. (Pridržaním stlačeného tlačítka je možné vykonať funkciu auto repeat.)

OK Potvrďte vybranú funkciu / výber.

OK Stlačte a podržte, postupne prepínajte ďalej až po posledné zadávacie pole.

← Naspäť k poslednému zadávaciemu poľu, zrušenie zadania krajiny alebo postupné opustenie funkcií menu.

☞ V ďalších pokynoch je zobrazený predovšetkým čelný kryt s dvojtlačidlovou obsluhou, i keď v konkrétnom prípade nemusí byť použitý.

Variant ADR * (a)



Pri nakladaní a vykladaní nebezpečného tovaru

- musí byť kryt rozhrania na sťahovanie na prístroji DTCO 1381 zatvorený
- sa nesmú stláčať žiadne tlačidlá na tachografe
- nesmie byť zasunutá dielenská, kontrolná ani podniková karta.



Jednotlivé funkcie, ako vloženie alebo vybratie kariet tachografu, vytlačenie alebo zobrazenie údajov sú možné len pri zapnutom zapaľovaní!

Typový štítok

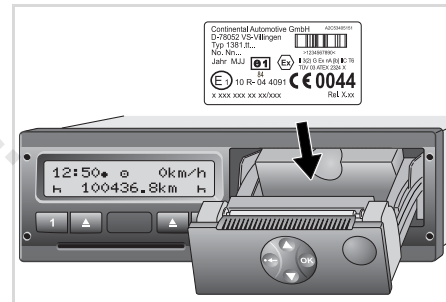

Typový štítok

Po otvorení zásuvky tlačiarne uvidíte typový štítok s nasledovnými údajmi: názov a adresa výrobcu, variant prístroja, sériové číslo, rok výroby, kontrolná a schvaľovacia značka a Release Stand.

Po aktualizácii softvéru sa verzie hardvéru a softvéru označia nálepkou na zásuvke tlačiarne.

■ Prvé kroky obsluhy

► Pre majiteľa

1. Prihláste majiteľa do tachografu DTCO 1381. Vložte podnikateľskú kartu do ľubovoľného zásobníka na karty.
 - ➔ *Detaily vid' "Vloženie karty majiteľa" na strane 25.*

 Karta majiteľa neslúži na jazdu!

2. Vyberte po prihlásení alebo stiahnutí dáť podnikateľskú kartu zo zásobníka na karty.
 - ➔ *Detaily vid' "Vybratie karty majiteľa" na strane 28.*

► Pre vodiča

1. Vložte na začiatku zmeny (začiatok pracovného dňa) svoju kartu vodiča do zásobníka na karty.
 - ➔ *Detaily vid' "Vloženie karty (kariet) vodiča" od strany 30.*
2. Prostredníctvom "Manuálneho zadania" doplňte aktivity na vašu kartu vodiča.
 - ➔ *Detaily vid' "Manuálne zadania" od strany 30.*
3. Tlačidlom aktivity nastavte aktivitu, ktorú chcete práve vykonávať.
 - ➔ *Detaily vid' "Nastavenie aktivít" na strane 37.*
4. Nastavte presný čas a aktuálny lokálny čas.
 - ➔ *Detaily vid' "Nastavenie miestneho času" na strane 63.*

Tachograf DTCO 1381 je pripravený!

5. **Dôležité!** Pri prestávke alebo odpočinku bezpodmienečne nastavte aktivitu na "H".

6. Prípadné poruchy prístroja alebo komponentov systému sa zobrazia na displeji. Hlásenie potvrdte.
 - ➔ *Detaily vid' "Zobrazenie hlásení" od strany 68.*
7. Na konci zmeny (koniec pracovného dňa) alebo pri výmene vozidla si vyžiadajte svoju kartu vodiča zo zásobníka na karty.
 - ➔ *Detaily vid' "Stiahnutie údajov z karty vodiča" od strany 39.*
8. Aktivity uplynulých dní, ako aj uložené udalosti atď. môžete vytlačiť alebo zobrazovať prostredníctvom funkcií menu.
 - ➔ *Detaily vid' "Vyvolanie funkcií menu" od strany 50.*



Platné zákonné predpisy špecifické pre danú krajinu nie sú v tomto návode na používanie uvádzané a pokiaľ je to potrebné, tak dbajte o ich dodržiavanie.

■ Varianty zobrazenia

Všeobecné

Zobrazenie sa skladá z piktogramov a textu, pričom jazyk sa nastavuje automaticky nasledovne:

- Zobrazený jazyk určuje karta vodiča vložená do vstupu na karty 1, resp. karta vodiča, ktorá bola do tachografu DTCO 1381 naposledy vložená.
- Alebo karta tachografu s vyššou prioritou, napríklad karta majiteľa, kontrolná karta.

Výber jazyka

Alternatívne k automatickému nastaveniu jazyka prostredníctvom karty tachografu môžete individuálne nastaviť uprednostňovaný jazyk.

➔ *Detaily vid' "Nastavenie jazyka" na strane 51.*

▶ Pohotovostný režim

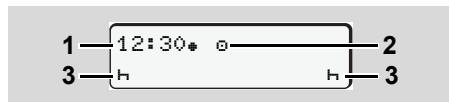

Zobrazenie pohotovostného režimu

V režime Prevádzka "e" sa DTCO 1381 prepne po cca 5 minútach (od verzie 2.2. cca po 1 minúte) do pohotovostného režimu (Stand-by) za nasledujúcich podmienok:

- zapaľovanie vozidla je vypnuté,
- a nie je zobrazené žiadne hlásenie.

Vedľa času (1) a prevádzkového režimu (2) sa zobrazujú nastavené aktivity (3). Po ďalších 3 minútach (hodnota rôzna podľa zákazníka) displej zhasne.

Pohotovostný stav sa zruší:

- keď sa zapne zapaľovanie,
- keď sa stlačí ľubovoľné tlačítko,
- alebo keď tachograf DTCO 1381 nahlási udalosť alebo poruchu.

▶ VDO GeoLoc *

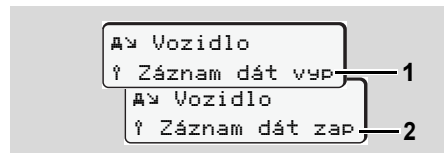

VDO GeoLoc

Máte možnosť zapnúť (2) alebo vypnúť (1) záznam údajov pozície a vozidla.

▶ Upozornenie po zap/vyp zapaľovania

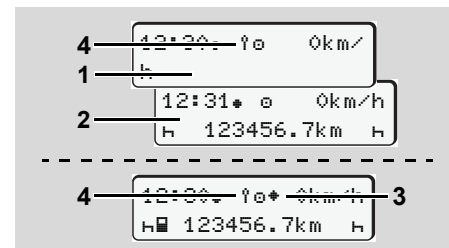

Upozornenie po zap/vyp zapaľovania

Zapaľovanie zap: Ak nie je vo vstupe na karty 1 vložená karta tachografu, zobrazí na cca 20 sekúnd upozornenie (1), potom sa zobrazí štandardné zobrazenie (2). Od verzie 2.2 bliká symbol (4) po dobu cca 5 sekúnd po zasunutí karty vodiča. To znamená, že záznam je zapnutý.

Zapaľovanie vyp: Symbol (3) znamená, že je k dispozícii nezávislý signál o pohybe, IMS.

(IMS = Independent Motion Signal)



Symbol (4) znamená, že je zapnutá funkcia VDO GeoLoc.

► Štandardné zobrazenie(-a)

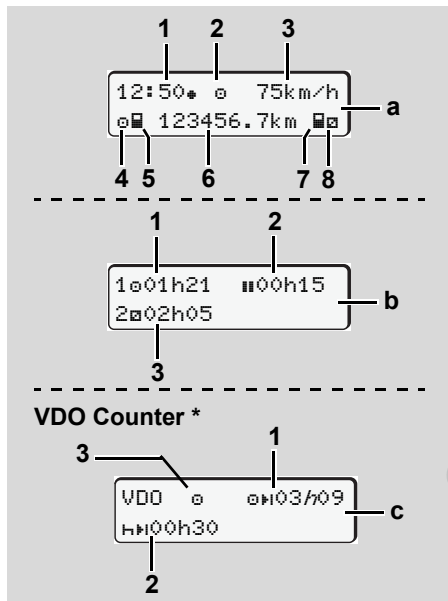

Štandardné zobrazenia počas jazdy

Hneď ako sa vozidlo rozbehne a nezobrazuje sa žiadne hlásenie, objaví sa predtým nastavené štandardné zobrazenie.

Tlačidlom menu môžete ľubovoľne meniť požadované štandardné zobrazenie (a), (b), alebo (c).

Štandardné zobrazenie (a):

- (1) Presný čas
so symbolom "*" = Miestny čas
bez symbolu "*" = UTC čas
- (2) Označenie prevádzkového režimu
"Prevádzka"
- (3) Rýchlosť
- (4) Aktivita vodiča 1
- (5) Symbol karty vodiča 1
- (6) Celkový stav kilometrov
- (7) Symbol karty vodiča 2
- (8) Aktivita vodiča 2

Štandardné zobrazenie (b):

- (1) Doba riadenia "a" vodiča-1 od platnej doby prestávky.
- (2) Platná doba prestávky "a" s čiastočnými prerušeniami. Minimálne 15 minút a potom 30 minút podľa nariadenia (ES) č. 561/2006.

- (3) Doba vodiča 2:
Súčasná aktivita doba pohotovosti "a"
a doba trvania aktivity.

☞ Ak karta vodiča chýba, objavia sa časy, ktoré sú priradené ku príslušnému vstupu pre karty "1" alebo "2".

Voliteľná možnosť: VDO Counter* (c)

- (1) Zostávajúca doba riadenia "a" ("h" bliká = táto časť zobrazenia je momentálne aktívna).
- (2) Nasledujúca platná doba prestávky/ denná alebo týždenná doba odpočinku "h".
➔ *Detaily vid' "Počítadlo VDO Counter*" na strane 52.*
- (3) Od verzie 2.2. sa zobrazuje nastavená aktivita.

► Zobrazenie údajov pri zastavenom vozidle

Pri zastavenom vozidle a zastrčenej karte vodiča si môžete vyvolať ďalšie údaje z karty vodiča.

➔ *Vid' "Vyvolanie funkcií menu" na strane 50.*

► **Zobrazenie hlásení**

Nezávisle na tom, aké zobrazenie sa momentálne zobrazuje a či je vozidlo v pohybe alebo stojí, prednostne sa zobrazujú hlásenia.

► *Vid' "Zobrazenie hlásení" na strane 68.*

► **Stav z výroby**

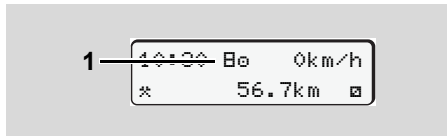

Zobrazenie stavu z výroby

Ak nebol tachograf DTCO 1381 ešte aktivovaný ako kontrolný prístroj, zobrazí sa "stav z výroby", symbol "E" (1). Mimo servisnú kartu neprijíma tachograf DTCO 1381 žiadne iné karty tachografu!



Zaistíte, aby bol tachograf DTCO 1381 nevyhnutne riadne uvedený do prevádzky autorizovaným odborným servisom.

► **Out of scope**

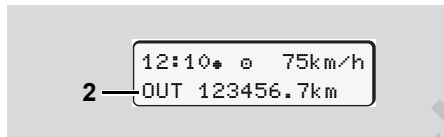

Štandardné zobrazenie (a): Out of scope

Vozidlo ide mimo oblasť platnosti nariadenia, "OUT" (2).

Túto funkciu môžete nastaviť prostredníctvom menu.

► *Vid' "Zadanie Out začiatok / koniec" na strane 63.*

Nasledujúce jazdy sa môžu nachádzať mimo rozsah platnosti:

- Jazdenie na neverejných komunikáciách.
- Jazdenie mimo krajín EÚ.
- Jazdy, pri ktorých nevyžaduje celková hmotnosť vozidla žiadne predpisové používanie DTCO 1381.

Stlačením ľubovoľného tlačidla menu môžete prejsť na štandardné zobrazenie (b) alebo (c) *, ► *vid' strana 19.*

► **Preprava trajektom alebo vlakom**

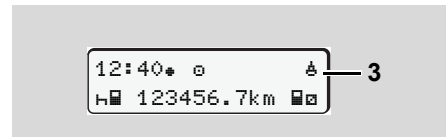

Štandardné zobrazenie (a): prepravy trajektom alebo vlakom

Vozidlo sa preváža, alebo prepravuje trajektom alebo vlakom, symbol "Å" (3).

Túto funkciu môžete nastaviť prostredníctvom menu.

► *Vid' "Zadanie začiatku prepravy trajekt / vlak" na strane 63.*



Dbajte na to, aby bola pred prepravou vozidla nastavená táto funkcia a jej momentálna aktivita.

Stlačením ľubovoľného tlačidla menu môžete prejsť na štandardné zobrazenie (b) alebo (c) *, ► *vid' strana 19.*

► Správanie sa pri príliš nízkom napätí / prepätí

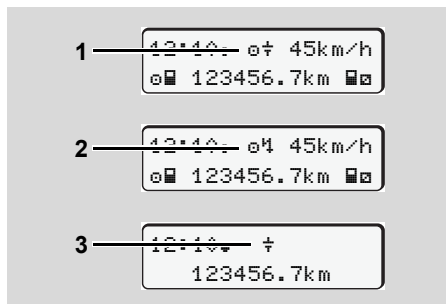

Štandardné zobrazenie (a): Porucha v napájacom napätí

Momentálne sa vyskytujúce príliš nízke alebo príliš vysoké napájacie napätie prístroja DTCO 1381 sa zobrazuje v štandardnom zobrazení (a) takto:

Prípád 1: "⊕⊖" (1) Príliš nízke napätie alebo ...

Prípád 2: "⊕⚡" (2) Prepätie

Tachograf DTCO 1381 naďalej ukladá aktivity. Funkcie tlačie alebo zobrazenia údajov, ako aj zasunutie alebo vybratie karty tachografu nie sú možné!

Prípád 3: "⚡" (3)

Tento prípad zodpovedá prerušeniu napätia. Automaticky sa objaví štandardné zobrazenie (a). Tachograf DTCO 1381 nemôže plniť svoju úlohu kontrolného prístroja! Aktivity vodiča sa nezaznamenávajú.

► Prerušenie napätia

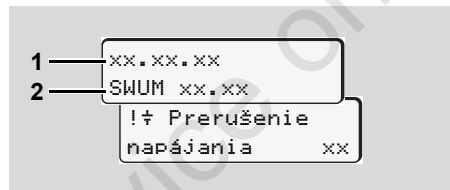

Zobrazenie hlásenia "prerušené napájanie"

Ihneď po obnovení napätia sa objaví asi na 5 sekúnd verzia prevádzkového software (1) a verzia aktualizáčného modulu software (2).

Potom ohlásí DTCO 11381 "Prerušenie napätia".



Ak sa pri správnom palubnom napätí na displeji permanentne zobrazuje symbol "⚡", vyhľadajte, prosím, kvalifikovaný odborný servis!

Pri poruche tachografu DTCO 1381 máte povinnosť ručne zaznamenávať aktivity.

► Vid' "Ručné zadanie aktivít" na strane 38.

Service only!

Prevádzkový režim "Majiteľ"

Funkcie karty majiteľa

Vloženie karty majiteľa

Príprava na stiahnutie údajov

Vybratie karty majiteľa

Service only

■ Funkcie karty majiteľa



Majiteľ sa stará o riadne používanie karty (kariet) majiteľa.

Dodržiujte prosím zákonné ustanovenia a nariadenia platné pre vašu krajinu!

3

Karta majiteľa identifikuje majiteľa a pri prvom vložení ho prihlási do tachografu DTCO 1381. Tým budú zaistené prístupové práva k údajom priradených k majiteľovi.

Vložená karta majiteľa Vás oprávňuje k nasledujúcim funkciám:

- Prihlásenie a odhlásenie firmy na tomto tachografe DTCO 1381, napríklad pri predaji vozidla, uplynutí doby prenájmu vozidla atď.
- Prípadné (jednorazové) zadanie členského štátu a evidenčného čísla vozidla.
- Prístup k údajom z veľkokapacitnej pamäte a k údajom, ktoré sú priradené len tomuto majiteľovi.

- Prístup k údajom na vlozenej karte vodiča.
- Zobrazenie, tlač alebo stiahnutie údajov cez rozhranie pre sťahovanie údajov.



Karta majiteľa je koncipovaná výhradne pre správu údajov majiteľa a neslúži na jazdu! Ak jazdíte s podnikateľskou kartou, objaví sa hlásenie.

V niektorých členských štátoch platí povinnosť pravidelného sťahovania údajov. Stiahnutie údaje z veľkokapacitnej pamäte odporúčame v nasledujúcich prípadoch:

- predaj vozidla,
- vyradenie vozidla z evidencie,
- výmena tachografu DTCO 1381 v prípade poruchy.

► Funkcie menu v prevádzkovom režime "majiteľ"

Navigácia vo funkciách menu prebieha v princípe vždy podľa rovnakej systematiky.
 ➔ Vid' "Vyvolanie funkcií menu" na strane 50.

Ak sa napríklad vo vstupe pre kartu 2 nachádza karta majiteľa, zostanú zablokované všetky hlavné menu priradené ku vstupu pre kartu 2.
 ➔ Vid' "Prístup do menu zablokovaný!" na strane 58.

V tomto prípade môžete zobrazit', tlačit' alebo sťahovať len údaje z karty vodiča vlozenej do vstupu pre kartu 1.
 ➔ Vid' "Hlavné menu Výtlačok vodiča 1 / vodiča 2" na strane 59.

■ Vloženie karty majiteľa

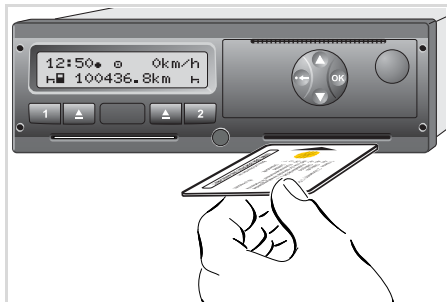

Vloženie karty majiteľa

1. Zapnite zapalovanie.
(Požadované len pri variante ADR *.)
2. Vložte svoju kartu majiteľa – čipom smerom nahor a šípkou smerom dopredu – do ľubovoľného vstupu pre karty.

 Podnikateľská karta určuje jazyk na displeji. Alternatívne môžete individuálne nastaviť uprednostňovaný jazyk.
 ➔ Vid' "Nastavenie jazyka" na strane 51.

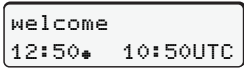
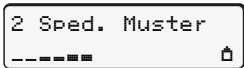
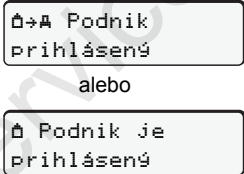
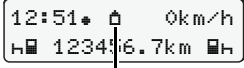
Krok / zobrazené menu	Vysvetlenie / význam
3. 	Uvítací text: Na cca 3 sekundy sa zobrazí nastavený miestny čas "12:50" a UTC čas "10:50UTC" (Časový posuv = 2 hodiny).
4. 	Objaví sa názov podniku. Indikátor priebehu zobrazuje postup čítania karty majiteľa. Prípadne vás DTCO 1381 vyzve na zadanie evidenčného čísla. <ul style="list-style-type: none"> • Vyberte "Áno" a potvrdte výber tlačítkom OK, ➔ vid' strana 26.
5. 	Pri prvom vložení karty majiteľa sa vykoná automatické prihlásenie majiteľa k tachografu DTCO 1381. Funkcia blokácie majiteľa je aktivovaná. Tým sa zaručí zachovanie ochrany údajov špecifických pre majiteľa!
6. 	Po načítaní sa zobrazí štandardné zobrazenie. Tachograf DTCO 1381 sa nachádza v prevádzkovom režime "Majiteľ", symbol "1" (1).

► Zadanie evidenčného čísla

Krok / zobrazené menu	Vysvetlenie / význam
1.	Zobrazí sa vedľa uvedený dotaz, <ul style="list-style-type: none"> vyberte "Áno" a výber potvrdte.
2.	<ul style="list-style-type: none"> Vyberte krajinu a potvrdte ju. Prvé zadávané miesto bliká "_". <ul style="list-style-type: none"> Zvoľte požadovaný znak a potvrdte ho. Postup zopakujte, maximálne 13 miest.
3.	<ul style="list-style-type: none"> Ak je potrebná oprava, stlačte a podržte tlačidlo OK. Zadanie opätovne potvrdte pomocou tlačidla OK.
4. Automaticky sa realizuje kontrolný výpis.	
5.	<ul style="list-style-type: none"> Svoje zadanie si, prosím, skontrolujte! Vyberte "Áno" a výber potvrdte. Ak je evidenčné číslo nesprávne, vyberte "Nie" a výber potvrdte. Zobrazí sa krok 1, zopakujte zadanie.

Poznámka: Zadanie evidenčného čísla je jednorazové. EČV zadajte do DTCO presne v tvare, ako je uvedené na tabuľke na vozidle. Každá ďalšia zmena je možná iba prostredníctvom autorizovanej dielne s dielenskou kartou.

Zadanie:

Vyberte požadovanú funkciu tlačítkami alebo a výber potvrdte tlačítkom **OK**.

Korekcia zadania:

Pomocou tlačidla prechádzajte postupne späť na predchádzajúce miesto a zopakujte zadanie(-a).

Výtlačok: Technické údaje

▼ 25.04.2014 10:50 (UTC)
Te▼
♻ Sped. Mustermann
♻ /12341234123412 3 4
♻
A ABC12345678901234
D /VS WM 2014
♻
B Continental Automotive GmbH
H.-Hertz-Str.45 78052
VS-Villinsen
1381.12345678901234567
e1-84

■ Príprava na stiahnutie údajov



Nebezpečenstvo výbuchu

Dodržiavajte pokyny pre transport a manipuláciu s nebezpečným materiálom v oblastiach ohrozených výbuchom.

Pri nakladaní a vykladaní nebezpečného materiálu ...

- musí sa uzavrieť kryt (1)
- a nesmie sa vykonať žiadne sťahovanie údajov.

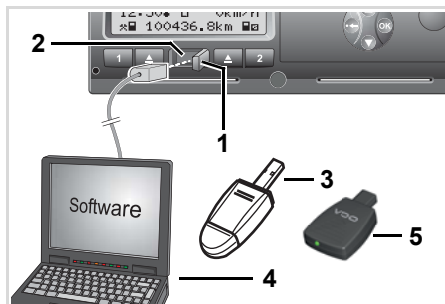

Pripojenie na rozhranie pre sťahovanie

1. Odklopte kryt (1) doprava.
2. Spojte notebook (4) s rozhraním pre sťahovanie (2).
3. Spustíte čítací program.
4. Alebo vložte kľúč na sťahovanie (3) do rozhrania pre sťahovanie.



Pomocou SmartLink (5) je možná komunikácia medzi prístrojom DTCO 1381 a prístrojom s podporou Bluetooth.

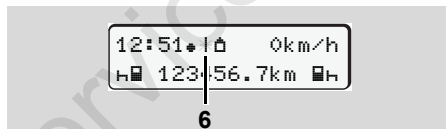

Štandardné zobrazenie (a): Indikácia prenosu údajov

Počas prenosu údajov sa objaví symbol (6).



Neprerušujte v žiadnom prípade spojenie s rozhraním pre sťahovanie. Nechajte pri verzii ADR * zapnuté zapalovanie.

5. Po stiahnutí údajov opäť bezpodmienečne zatvorte kryt (1).

Identifikácia údajov

Pred stiahnutím údajov označí tachograf DTCO 1381 kopírované údaje digitálnym podpisom (identifikáciou). Podľa tohto popisu je možné priradiť údaje tachografu DTCO 1381 a kontrolovať ich úplnosť a pravosť.

Dialkovo riadené sťahovanie * (Remote)

Pomocou systému manažmentu vozového parku sa dá po úspešnom overení hodnovernosti podnikateľskej karty stiahnuť potrebné údaje tiež pomocou dialkového ovládania.



Detailné informácie o čítacom programe nájdete v príslušnej dokumentácii.

■ Vybratie karty majiteľa



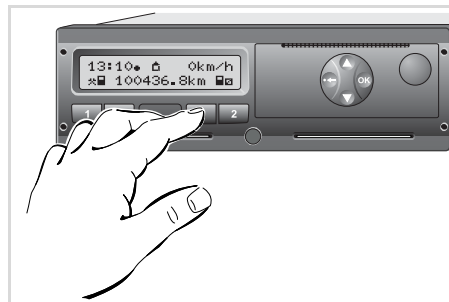

 Kartu majiteľa môžete zo vstupu na karty vybrať len v prípade, že vozidlo stojí!

3

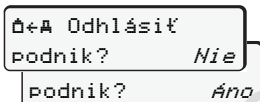
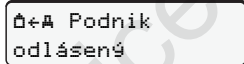

Vysunutie karty majiteľa

1. Zapnite zapaľovanie.
(Požadované len pri variante ADR *.)
2. Vyžiadajte si vysunutie karty z otvoru pre kartu-1 alebo z otvoru pre kartu-2;
➔ vid' strana 14.

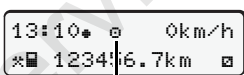
Krok / zobrazené menu	Vysvetlenie / význam
<p>3.</p> 	<p>Objaví sa názov podniku. Indikátor priebehu ukazuje, že tachograf DTCO 1381 prenáša údaje na podnikateľskú kartu.</p>
<p>4.</p>  	<p>Neodhlásenie majiteľa</p> <ul style="list-style-type: none"> • Vyberte "Nie" a potvrdte výber tlačítkom  /  a vyber potvrdte tlačítkom . <p>Odhlásenie majiteľa</p> <ul style="list-style-type: none"> • Vyberte "Áno" a potvrdte výber tlačítkom . <p>Funkcia blokovania majiteľa je deaktivovaná. Uložené údaje Vášho podniku budú pre cudzie podniky zablokované!</p>
<p>5.</p> 	<p>Karta majiteľa sa uvoľní, zobrazí sa štandardné zobrazenie. Prípadne sa môže predtým objaviť upozornenie, že sa aktivovala periodická dodatočná kontrola alebo že uplynula doba platnosti podnikateľskej karty; ➔ vid' strana 78.</p> <p>Tachograf DTCO 1381 sa opäť nachádza v prevádzkovom režime "Prevádzka", symbol "⊠" (1).</p>

 **Pozor:** Vstup pre kartu 2 je pri otvorenej zásuvke tlačiarne zablokovaný! Správa displeji vás na to upozorní.

Prevádzkový režim "Prevádzka"

Vloženie karty (kariet) vodiča

Nastavenie aktivít

Stiahnutie údajov z karty vodiča

Vybratie karty (kariet) vodiča

Zmena vodiča / vozidla počas prevádzky

■ Vloženie karty (kariet) vodiča

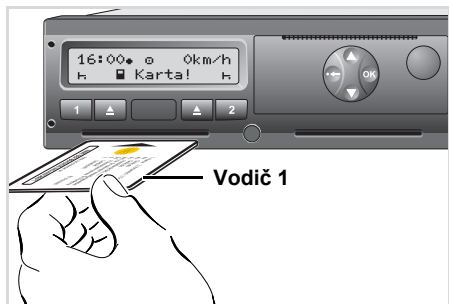

Upozornenie obsluhy po zapnutí zapaľovania:
Chýba karta vodiča vo vstupe pre kartu 1.

! Podľa správneho postupu podľa nariadenia a v záujme bezpečnosti dopravy Vás žiadame, aby ste kartu (karty) vodiča vkladali len v prípade, že vozidlo stojí.

Vloženie karty vodiča je možné aj za jazdy, tento postup sa však nahlási ako udalosť a uloží!

➔ Vid' "Prehľad udalostí" na strane 70.

1. Zapnite zapaľovanie.
(požadované len pri variante ADR *.)

2. **Vodič 1**, ktorý bude vozidlo riadiť, vloží svoju kartu vodiča – čipom smerom nahor a šípkou smerom dopredu – do vstupu pre kartu 1.
3. Ďalšia činnosť bude riadená pomocou menu, ➔ vid' strana 31.
4. Akonáhle bude karta vodiča 1 načítaná, vloží **vodič 2** svoju kartu vodiča do vstupu pre kartu 2.

Poznámka

Menu sa zobrazí v jazyku uloženom na karte vodiča. Alternatívne môžete individuálne nastaviť uprednostňovaný jazyk. Funkcie menu pre zobrazenie a tlač údajov vodiča sú dostupné len vtedy, keď je zasunutá príslušná karta. Preto sa napr. bod menu "Tlač vodiča 2" zobrazí len vtedy, keď je v otvore pre kartu 2 zasunutá karta vodiča.

➔ Vid' "Prehľad štruktúry menu" na strane 56.

► Manuálne zadania

! Podľa nariadenia sa musia aktivity, ktoré nie je možné zaznamenať na kartu vodiča, zadať prostredníctvom manuálneho zadania. (Details k aktivitám, ➔ vid' strana 37.)

Vybratie (15.04.15)	Vloženie (18.04.15)
16:31 Miestny čas	07:35 Miestny čas

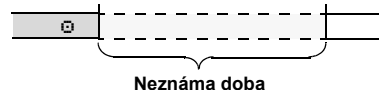

Príklad pre neznámu dobu

Po každom vložení karty vodiča je možné vykonať nasledujúce scenáre zadania:

- Doplniť aktivitu Odpočinok "H"; príklad 1, ➔ vid' strana 34.
- Pokračovať v pracovnej zmene; príklad 2, ➔ vid' strana 35.

- Pokračovať v pracovnej zmene, ukončiť pracovnú zmenu a/alebo prednastaviť aktivity pracovnej zmeny; príklad 3, ➔ *viď strana 36*.

Základné postupy

- Pomocou tlačidiel ▲ / ▼ v zadávacom poli vyberte požadovanú funkciu, aktivitu alebo číselnú hodnotu.
- Výber potvrdíte tlačítkom **OK**.

1. welcome
07:35* 05:35UTC

Uvitací text: Na cca 3 sekundy sa zobrazí nastavený miestny čas "07:35*" a UTC čas "05:35UTC" (Časový posuv = 2 hodiny).

2. 1 Maier

Zobrazí sa priezvisko vodiča. Indikátor priebehu zobrazuje postup čítania karty vodiča.

3. Posl.vyťahnutie
15.04.15 16:31*

Na cca 4 sekundy sa zobrazí dátum a čas posledného vybratia karty v miestom čase (symbol "*").

4. 1M Zadať
dodatok? Nie
dodatok? Áno

- Ak nechcete dopĺňať žiadne aktivity, vyberte "**Nie**"; ďalej *viď* krok 9.
- Pomocou "**Áno**" vás DTCO 1381 vyzve, aby ste vykonali manuálne zadania.

5. M 15.04.15 16:31
H 18.04.15 07:35

"M" = Manuálne zadanie;

"H" = Zadávacie pole aktivity bliká

Zobrazí sa doba medzi vybratím (1. riadok) a aktuálnym zasunutím (2. riadok) v miestom čase.

6. M 15.04.15 16:31
16.04.15 07:35
16.04.15 09:35

2. riadok = zadávací blok

Postupne môžete zadať logicky možné premenné (blikajúce zadávacie polia) v nasledovnom poradí:
"Aktivita – deň – mesiac – rok – hodina – minúta".

Postup sa ukončí, ak sa dosiahne čas zasunutia.

Pred potvrdením manuálnych zadaní sa zobrazí nasledujúca výzva.

7. Kraj. výjazdu
#E
Resión výj.
E AN

- Vyberte krajinu a potvrdte ju.
- Prípadne vyberte región a potvrdte ho.
- Tlačítkom **↵** môžete zadávanie krajiny prerušiť.

8. 1M Zadanie
potvrdiť Áno
potvrdiť Nie

- Zadanie potvrdíte pomocou "Áno".
- Vyberte "Nie". ➔ Vid' "Možnosti korekcie" na strane 32.

9. 07:36 0 km/h
123456.7 km

Zobrazí sa štandardné zobrazenie (a). Predtým zobrazené symboly karty majú nasledujúci význam:

- "-" Karta vodiča sa nachádza v šachte na kartu.
- "■" Môžete začať jazdu, relevantné údaje sú načítané.

☞ Počas načítavania karty vodiča nie sú dočasne možné jednotlivé funkcie:

- Vyvolanie funkcií menu
- Vyvysunutie karty tachografu

Ak sa stlačí tlačidlo menu alebo tlačidlo pre vysunutie karty, objaví sa hlásenie.

čakajte prosím!
príp.
Vysunutie
nie je možné xx

► Možnosti korekcie

Priamo v zadávacom bloku môžete zvoliť možné premenné pomocou tlačidla (Krok späť) a korigovať ich.

Ak odmietnete dotaz: "Potvrdiť zadanie M?", zobrazí sa najskôr krok 4 a následne prvý úplný zadávací blok (krok 5).

4. 1M Zadať
dodatok? Áno

5. M 15.04.15 16:31
16.04.15 07:35

Možné premenné môžete korigovať iba postupne.

☞ Stlačením a podržaním tlačidla OK prejdete do nasledujúceho zadávacieho poľa, príp. do nasledujúceho úplného zadávacieho bloku.

► Zadanie krajiny počas manuálneho zadávania

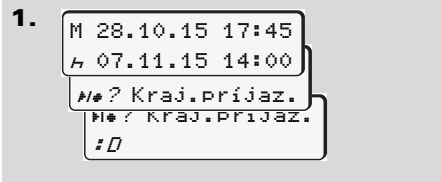

1. V prvom zadávacom poli "H" vyberte symbol "#/#? Kraj. príjaz." a potvrdte ho (Možné len vtedy, ak sa čas prvého manuálneho zadania nezhoduje s časom na zadanie krajiny pri poslednom vybratí karty.)
- Vyberte krajinu a potvrdte ju.

Alebo:

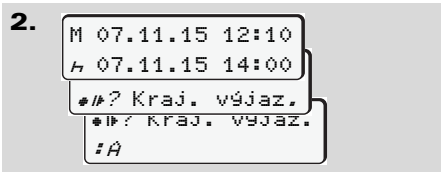

2. Vyberte symbol "#/#? Kraj. výjaz." a potvrdte ho.
- Vyberte krajinu a potvrdte ju.

Výber krajín

Najskôr sa zobrazí naposledy zadaná krajina. Tlačídlami ▲ / ▼ následne zobrazíte posledné štyri zadané krajiny. Označenie: Dvojbodka pred skratkou krajiny " :B".

Ďalší výber sa vykonáva v abecednom poradí, začínajúc písmenom "A":

- tlačítkom ▲ A, Z, Y, X, W, ... atď.;
 - tlačítkom ▼ A, B, C, D, E, ... atď.;
- ➔ Vid' "Skratky krajín" na strane 91.

☞ Stlačením a pridržením tlačítka ▲ / ▼ výber urýchlite (funkcia auto repeat).

► Prerušenie priebehu zadávania

Ak pri procese zadávania nevykonáte žiadne zadanie, zobrazí sa po 30 sekundách nasledujúce hlásenie.



Ak sa v rámci ďalších 30 sekúnd stlačí

tlačidlo OK, môžete pokračovať v zadávaní.

Po tejto dobe alebo pri začiatku jazdy sa karta vodiča úplne načíta a zobrazí sa štandardné zobrazenie (a).

Verzia 2.1: Zadania už potvrdené tlačítkom OK tachograf DTCO 1381 uloží.

Verzie 2.2: Údaje sa neuložia, pretože nebola splnená požiadavka na ich potvrdenie. To sa týka vzdialeného zadávania, ako i priameho zadávania na DTCO 1381.

Zrušenie manuálneho zadania vyžiadanim karty vodiča.

➔ *Detaily vid' "Vysunutie karty počas manuálneho zadávania" na strane 40.*

► Doplnenie aktivity "Odpočínok"

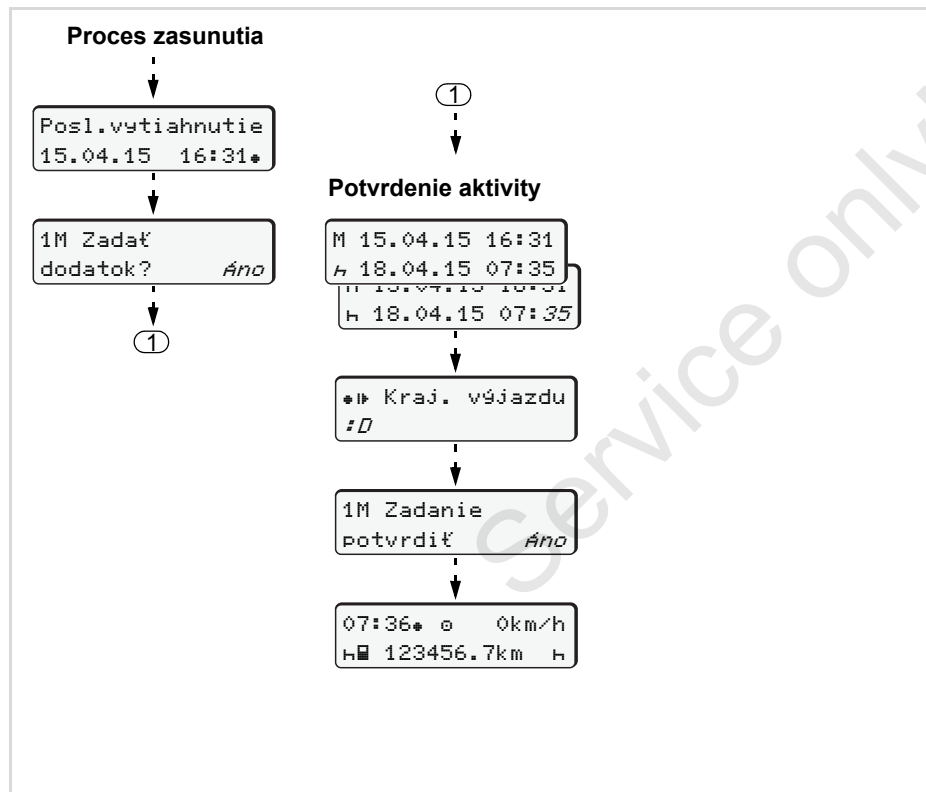

Príklad 1:

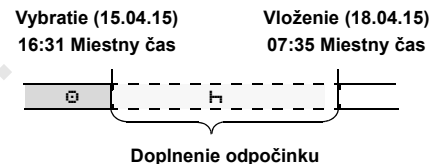

Pozor: Zadanie sa realizuje v miestnom čase.

1. Stlačte tlačidlo **OK** a podržte ho stlačené.
2. Automatický prechod na posledné zadávacie pole (blikajú minúty).
3. Pomocou tlačidla **OK** potvrdte zadanie.
4. Ďalej pokračujte bežným spôsobom.

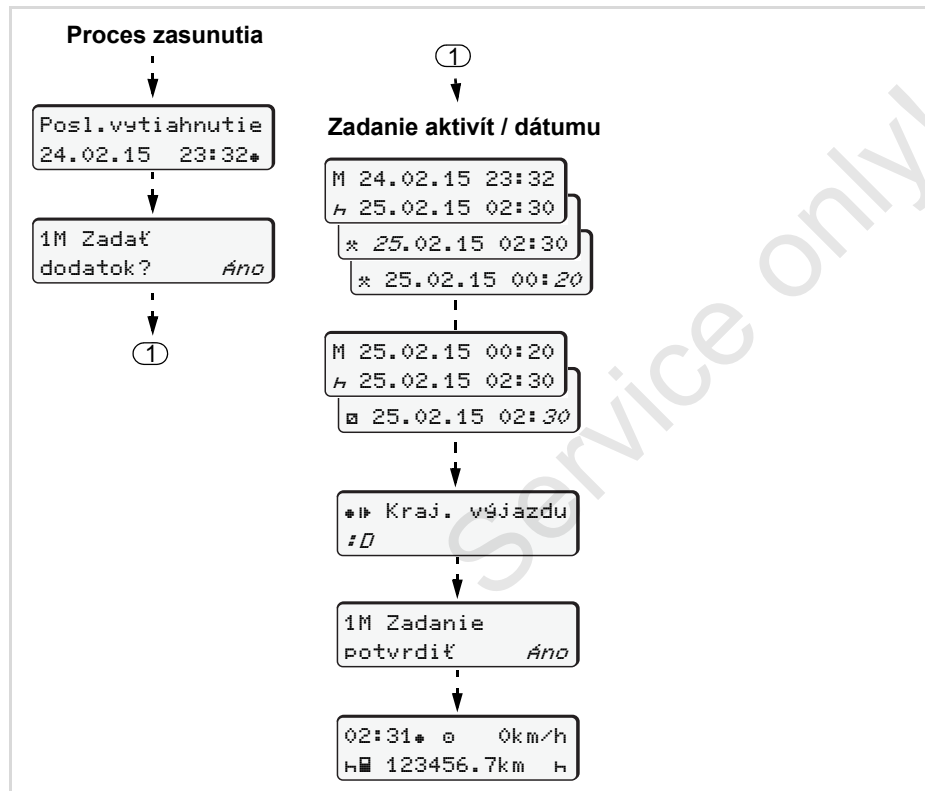

► Pokračovanie pracovnej zmeny



Príklad 2:



Pozor: Zadanie sa realizuje v miestnom čase.

1. Nastavte prvú aktivitu "*" a potvrdte ju.
2. Nastavte deň a potvrdte ho, nastavte hodiny a potvrdte ich, nastavte minúty a potvrdte ich.
3. Nastavte druhú aktivitu "▣" a potvrdte ju.
4. Stlačte tlačidlo  a podržte ho stlačené, minúty blikajú.
5. Pomocou tlačidla  potvrdte zadanie.
6. Ďalej pokračujte bežným spôsobom.

► Pokračovanie v zmene a prednastavenie aktivít zmeny

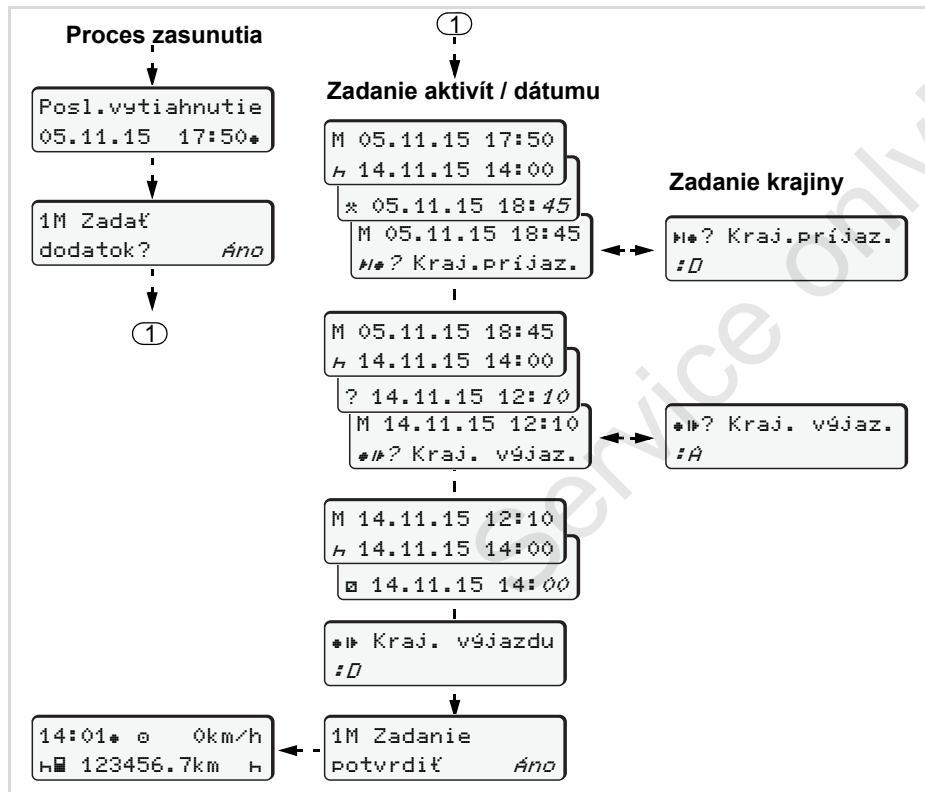

Príklad 3:

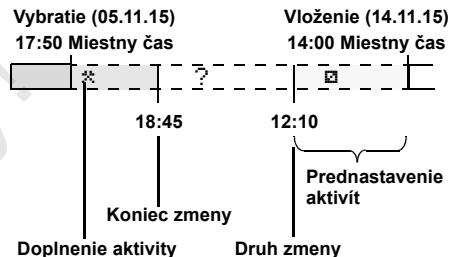

Pozor: Zadanie sa realizuje v miestnom čase.

1. Nastavte prvú aktivitu "*" s dátumom, časom a potvrďte ju.
2. Vyberte symbol "#? Kraj. v9jaz." a potvrďte ho.
3. Vyberte krajinu a potvrďte ju.
4. Aktivita "?" = nastavte neznámu aktivitu, dátum, čas a potvrďte.
5. Rovnakú systematiku opakujte dovtedy, kým nedosiahnete čas zasunutia.

■ Nastavenie aktivít

- ⊖ = Doba riadenia (automaticky pri jazde)
- * = Všetky ostatné pracovné doby
- ⊖ = Doby pohotovosti (doby čakania, doby druhého vodiča, doba v spacej kabíne počas jazdy pre vodiča 2)
- H = Prestávky a odpočinok

► Manuálne nastavenie

- ☞ Nastavenie aktivít je možné len v prípade, že vozidlo stojí!

1. Ako vodič stlačte tlačidlo aktivity pre vodiča 1; ➔ *vid' strana 14*. Zobrazí sa štandardné zobrazenie (a).

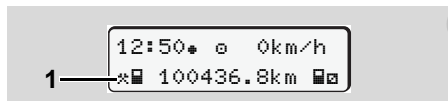

2. Stláčajte tlačidlo toľko krát, až pokiaľ sa na displeji (1) neobjaví želaná aktivita (H ⊖ *). Po cca. 5 sekundách sa objaví predchádzajúce zobrazenie.

3. Ako spolujazdec stlačte tlačidlo aktivity pre vodiča 2; ➔ *vid' strana 14*.

► Automatické nastavenie

Tachograf DTCO 1381 sa automaticky prepne na nasledujúce aktivity:

pri ...	Vodič 1	Vodič 2
Jazda	⊖	⊖
Zastavenie vozidla	*	⊖



Pri striedaní zmeny alebo pri prestávke **bezpodmienečne** nastavte aktivitu "H". Tým je zaručený spoľahlivý výpočet pomocou VDO Counter *.

► Automatické nastavenie po zapnutí/vypnutí zapaľovania *

Po zapnutí/vypnutí zapaľovania môže DTCO 1381 zaradiť definovanú aktivitu; napríklad "H".

Aktivita (1) a/alebo (2), ktorá sa automaticky zmení na základe zapnutia alebo vypnutia zapaľovania, sa objaví v štandardnom zobrazení (a) a bliká po dobu cca. 5 sekúnd. Následne sa opäť objaví predchádzajúce zobrazenie.

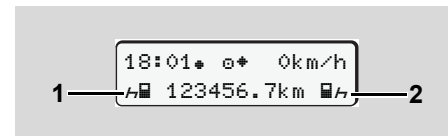

Blikanie aktivity (aktivít) v štandardnom zobrazení (a)

- ☞ Zmeňte v prípade potreby nastavenú aktivitu podľa vašej súčasnej činnosti.

Poznámka

Ktorá aktivita sa automaticky nastaví po zapnutí/vypnutí zapaľovania DTCO 1381, môže naprogramovať autorizovaný servis podľa želania zákazníka;

➔ *viď strana 115.*

► Ručné zadanie aktivít

Podľa nariadenia ste ako vodič povinný zaznamenávať v nasledovných prípadoch aktivity ručne:

- pri poruche tachografu DTCO 1381.
- pri strate, odcudzení, poškodení alebo výpadku karty vodiča musí vodič na tachografe DTCO 1381 na začiatku a na konci jazdy vyhotoviť denný výťažok. Prípadne musíte ručne doplniť doby pohotovosti a iné pracovné doby.

Aktivity máte možnosť ručne zapísať (2) na zadnú stranu papierového kotúča a výťažok doplniť osobnými údajmi (1).

Ručný zápis aktivít

Osobné údaje

- ☐ Meno a priezvisko
- ☐ Číslo karty vodiča alebo vodičského preukazu
- ☐ No. Označenie vozidla (ŠPZ)
- ☛ Miesto začiatku zmeny
- ☛ Miesto na konci zmeny
- ☛ km Stav km na konci zmeny
- ☛ km Stav km na začiatku zmeny
- km Najazdené kilometre
- Dat. Dátum
- Sig. Vlastnoručený podpis

 **Dodržujte prosím zákonné ustanovenia a nariadenia platné pre vašu krajinu!**

■ Stiahnutie údajov z karty vodiča



Nebezpečenstvo výbuchu

Dodržiavajte pokyny pre transport a manipuláciu s nebezpečným materiálom v oblastiach ohrozených výbuchom.

Pri nakladaní a vykladaní nebezpečného materiálu ...

- musí sa uzavrieť kryt (1)
- a nesmie sa vykonať žiadne sťahovanie údajov.

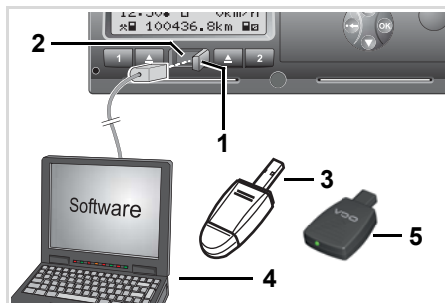

Pripojenie na rozhranie pre sťahovanie



Dbajte, prosím, na to, aby bola zasunutá iba jedna karta vodiča! V opačnom prípade sa nevykoná prenos údajov.

1. Odklopte kryt (1) doprava.
2. Spojte notebook (4) s rozhraním pre sťahovanie (2).
3. Spustíte čítací program.
4. Alebo vložte kľúč na sťahovanie (3) do rozhrania pre sťahovanie.



Pomocou SmartLink (5) je možná komunikácia medzi prístrojom DTCO 1381 a prístrojom s podporou Bluetooth.

Počas prenosu údajov sa objaví symbol (6).



Neprerušujte v žiadnom prípade spojenie s rozhraním pre sťahovanie. Nechajte pri verzii ADR * zapnuté zapalovanie.

5. Po stiahnutí údajov opäť bezpodmienečne zatvorte kryt (1).

Identifikácia údajov

Kopírované údaje sa opatria digitálnym podpisom (identifikáciou). Na základe tohto podpisu je možné priradiť údaje karte vodiča a kontrolovať ich úplnosť a pravosť.



Detailné informácie o čítacom programe nájdete v príslušnej dokumentácii.

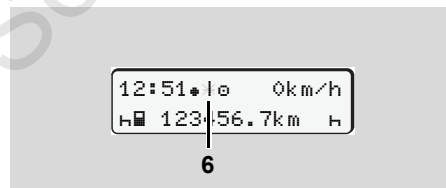

Štandardné zobrazenie (a): Indikácia prenosu údajov

■ Vybratie karty (kariet) vodiča



V princípe môže na konci zmeny ostať karta vodiča v otvore pre kartu - nastavte, prosím, aktivitu "H".

Pri zmene vodiča alebo vozidla sa však musí karta vodiča zásadne vybrať z otvoru pre kartu.

➔ Vid' "Výmena vodiča / vozidla počas prevádzky" na strane 42.



Kartu vodiča môžete zo vstupu na karty vybrať len v prípade, že vozidlo stojí!

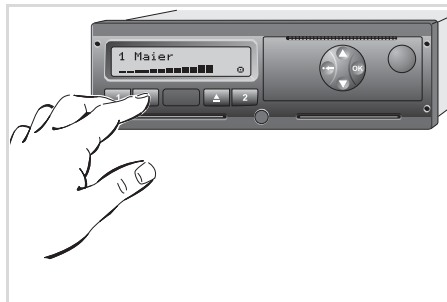

Vysunutie karty vodiča

1. Zapnite zapaľovanie.
(Požadované len pri variante ADR *.)
2. Nastavte príslušnú aktivitu; napríklad na konci zmeny na "H".
3. Vyžiadajte si vysunutie karty z otvoru pre kartu-1 alebo z otvoru pre kartu-2; ➔ vid' strana 14. Nasledujúci proces bude vedený cez menu, ➔ vid' strana 41.



Vstup pre kartu 2 je pri otvorenej zásuvke tlačiarne zablokovaný! Na to Vás upozorní nasledujúce upozornenie.

1M Otvorená zásuvka xx

Akonáhle zásuvku tlačiarne uzavriete, vysunutie karty sa vykoná.

Vysunutie karty počas manuálneho zadávania

1. Vyžiadajte si vysunutie karty z otvoru pre kartu-1 alebo z otvoru pre kartu-2; ➔ vid' strana 14.
2. Nasledujúce otázky vyberte a potvrdte s "Nie".



1M Zadanie potvrdiť? Nie



1M Zadať dodatok? Nie

3. Ďalej, ➔ vid' strana 41.

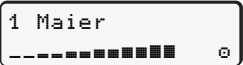
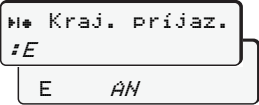
Manuálne zadávanie sa preruší, Prístroj DTCO 1381 uloží v danom časovom úseku neznámu aktivitu "?".

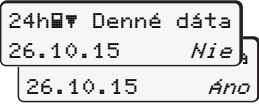
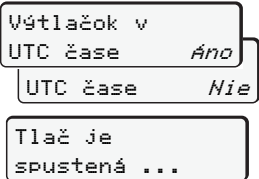
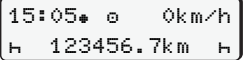
► Postup menu po vybratí karty vodiča

Krok / zobrazené menu	Vysvetlenie / význam
1. 	Zobrazí sa priezvisko vodiča. Indikátor priebehu ukazuje, že tachograf DTCO 1381 prenáša údaje na kartu vodiča.
2. 	<ul style="list-style-type: none"> • Vyberte krajinu a potvrdte ju. • Prípadne vyberte región a potvrdte ho. • Pomocou tlačidla  zrušte zadanie krajiny, ak chcete napríklad pokračovať vo vašej pracovnej zmene.
3. 	<ul style="list-style-type: none"> • Vyberte a potvrdte "Áno", ak potrebujete výtláčok, inak potvrdte "Nie".
4. 	<ul style="list-style-type: none"> • Potvrdte "Áno", ak si výtláčok želáte v čase UTC (požadované zákonom). • Ak vyberiete a potvrdíte "Nie", získate výtláčok v "miestnom čase". <p>Pri zvolení funkcie sa na displeji zobrazí postup akcie.</p>
5. 	Karta vodiča sa vysunie a zobrazí sa štandardné zobrazenie (a).

Vyberte krajinu tlačítkami  alebo  a výber potvrdte tlačítkom .

Prípadne sa môže najprv zobrazit' upozornenie, že uplynie platnosť karty vodiča, blíži sa periodická kontrola, alebo sa musí vykonať nasledujúce stiahnutie karty vodiča, ► *vid' strana 78.*

■ Výmena vodiča / vozidla počas prevádzky

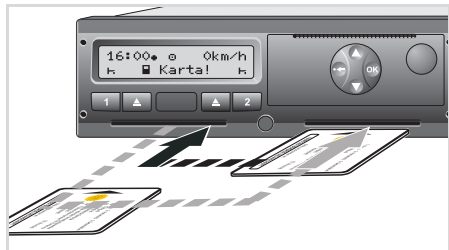

Výmena karty (kariet) vodiča

Prípád 1:

Posádka sa strieda, vodič 2 sa stane vodičom 1

1. Vyberte karty vodičov zo vstupov pre karty a vzájomne ich vymeníte tak, že Vodič 2 (**teraz vodič 1**) vloží svoju kartu do vstupu pre kartu 1 a Vodič 1 (**teraz vodič 2**) vloží svoju kartu do vstupu pre kartu 2.
2. Nastavte požadovanú aktivitu.

Prípád 2:

Vodič 1 a/alebo vodič 2 opustí vozidlo

1. Príslušný vodič si vyžiada svoju kartu vodiča, prípadne si vytvorí denný výtláčok a vyberie svoju kartu vodiča z tachografu DTCO 1381.
2. Nová osádka vozidla vloží karty vodiča v závislosti na svojej funkcii (vodič 1 alebo vodič 2) do vstupu na kartu.

Prípád 3 – kombinovaná prevádzka: Jazda s rôznymi typmi tachografov

- Analógové tachografy so zapisovacím kotúčom ...
- Digitálne tachografy s kartou vodiča podľa nariadenia ES (EHS) č. 3821/85, príloha I B, napríklad DTCO 1381.

Pri cestnej kontrole musí vodič predložiť za aktuálny deň a posledných 28 dní nasledovné:

- kartu vodiča (1),
- relevantné denné výtláčky z digitálneho tachografu (2), prípadne poškodenie alebo chybnú funkciu karty vodiča,

- popísané zapisovacie kotúče (3),
- ako aj prípadne ručne napísané záznamy o aktivitách.

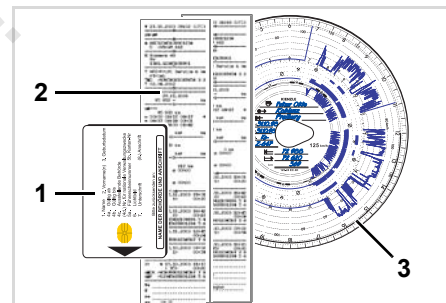

Dodržujte prosím zákonné ustanovenia a nariadenia platné pre vašu krajinu!

► Dokumenty, ktoré musíte mať so sebou

Potvrdenie činností:

Podľa smernice 2006/22/EÚ Európskej komisie sa musí vodič preukázať potvrdením o nasledujúcej skutočnosti v predchádzajúcich 28 dňoch:

- Doba, počas ktorej mal vodič odych na rekonvalescenciu.
- Doba, počas ktorej mal vodič odych na zotavenie.
- Doba na jazdu, ktorá sa realizuje mimo rozsahu aplikácie Vyhlášky (EÚ) č. 561/2006 alebo AETR.

 Verziu formulára pripravenú na tlač môžete nájsť na internetovej stránke: ec.europa.eu

**POTVRDENIE ČINNOSTÍ PODĚA
NARIADENIA (ES) č. 561/2006
ALEBO
EURÓPSKEJ DOHODY O PRÁCI OSÁDKOV VOZIDIEL V MED
CESTNEJ DOPRAVE (AETR) (*)**

*Vyplníť strojopisom a podpísať pred cestou
Uchovávať s pôvodnými tachografými záznamami, kdekoľvek sa ich už
Falošné potvrdenia sa považujú za porušenie právnych predpisov*

1. Názov podniku: _____
2. Adresa: ulica, poštové smerovacie číslo, mesto, štát: _____
3. Telefónne číslo (vrátane medzinárodnej predvolby): _____
4. Číslo faxu (vrátane medzinárodnej predvolby): _____
5. E-mailová adresa: _____

Podpísaný(-á)
6. Meno: _____
7. Pozícia v podniku: _____
prehlasujem, že vodič _____
8. Meno: _____
9. Dátum narodenia: _____
10. Číslo vodičského preukazu alebo občianskeho preukazu alebo pasu: _____
v období _____
11. od (čas-deň-mesiac-rok) _____
12. do (čas-deň-mesiac-rok) _____
13. bol práceneschopný (**)
14. čerpal riadnu dovolenku (**)
15. riadil vozidlo vyňaté z pôsobnosti nariadenia (ES) č. 561/2006 alebo AETR počas vyššie uvedeného obdobia.
16. Za podnik, v _____ dátum _____ podpis _____
17. Ja, vodič, potvrdzujem, že som neriadil vozidlo patriace do pôsobnosti 561/2006 alebo AETR počas vyššie uvedeného obdobia.
18. V _____ dátum _____ podpis vodiča _____

(*) Tento formulár je dostupný v elektronickej forme, ktorú bude možné vyhľadať na internetovej stránke ec.europa.eu.
(**) Označte iba jednu z možností 13, 14 alebo 15.

Výťah: Formulár s aktivitami

http://ec.europa.eu/transport/road/policy/social_provision/doc/forms/attestation_of_activities_sk.pdf

Mimoriadne prípady:

Aby sa zaručila bezpečnosť osôb, vozidla alebo prepravovaného tovaru, môžu byť potrebné odchýlky od platných zákonných nariadení. V takých prípadoch musí vodič najneskôr pri dosiahnutí vhodného miesta na zastavenie písomne zaznamenať druh a dôvod odchýlky:

- napríklad na list tachografu,
- na výtlačok z prístroja DTCO 1381
- alebo v pláne pracovnej doby.

Service only!

Obsluha tlačiarne

Vloženie papierového kotúča

Tlač údajov

Service only!

■ Vloženie papierového kotúča

Upozornenie

Používajte (objednávajte) len papierové kotúče (Originál VDO tlačový papier), ktoré obsahujú označenie:

- Typ tachografu (DTCO 1381) s kontrolnou značkou "E184"
- schvaľovaciu značku "E1174" alebo "E1189".



Zatlačte tlačítko pre otvorenie

1. Zatlačte tlačítko pre otvorenie; zásuvka tlačiarne sa otvorí.



Nebezpečenstvo poranenia v závislosti od dĺžky tlače, keď že termohlava môže byť veľmi horúca. Môžete si popáliť prsty!

Pri vkladaní papierového kotúča postupujte opatrne, alebo počkajte kým tlačová hlava nevychladne.

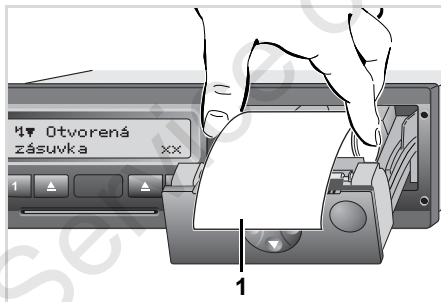

Papierového kotúča

2. Vložte nový papierový kotúč podľa obrázku.



Dávajte pozor na to, papierová rolka v zásuvke tlačiarne nebola zaseknutá a aby začiatok papiera (1) prečnieval cez okraj zásuvky tlačiarne!

3. Zásuvku tlačiarne zatvárajte tlačením na jej stred. Tlačiareň automaticky začne s posuvom papiera.



Nebezpečenstvo poranenia

Dbajte na to, aby bola zásuvka tlačiarne vždy zavretá. Vy a iné osoby sa môžete poraniť o otvorenú zásuvku tlačiarne.

4. Tlačiareň je pripravená k prevádzke. Môžete spustiť tlač, resp. prerušená tlač (na konci papiera) bude automaticky pokračovať.

■ Tlač údajov

► Spustenie tlačie

- ☞ Tlač je možná len v prípade, ak ...
- vozidlo stojí a je zapnuté zapaľovanie (požadované len pri variante ADR *),
 - je zásuvka tlačiarne zavretá a je vložený papierový kotúč,
 - tlačí nebráni žiadna iná porucha.

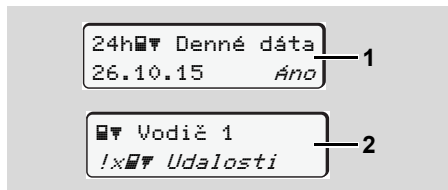

1. K dennému výtlaku budete vyzvaní prostredníctvom menu po "vybratí karty vodiča" (1) alebo si príslušný výtlak vyžiadate cez menu (2).
➔ Vid' "Vyvolanie funkcií menu" na strane 50.
2. Zobrazené menu potvrdíte tlačítkom **OK**.

3. Vyberte a potvrdte požadovaný typ výtlaku (čas UTC alebo miestny čas).
4. Spustí sa tlač. Počkajte, kým nebude tlač dokončená.

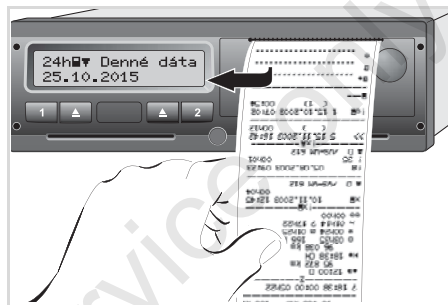

Odtrhnutie výtlaku od papierového kotúča

5. Odtrhnite výtlak od papierového kotúča pomocou trhacej hrany – potiahnite nahor alebo nadol.
6. Odložte si výtlak tak, aby bol chránený pred znečistením, svetelným a slnečným žiarením.

► Prerušenie tlačie

1. V priebehu tlačie ešte raz zatlačte tlačítko **OK**, zobrazí sa nasledujúca ponuka.

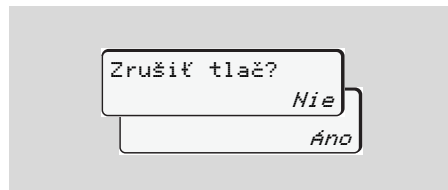

2. Vyberte požadovanú funkciu tlačítkami **▲** / **▼** a tlačítkom **OK** ju potvrdte; tlač bude pokračovať alebo sa preruší.

► Zvláštnosti pri tlači

- Ak bol začiatok zmeny pred 00:00 UTC času, vytlačí tachograf DTCO 1381 po "vybratí karty vodiča" automaticky dennú hodnotu z predchádzajúceho dňa a aktuálneho dňa.
- Blížiaci sa koniec papiera možno rozpoznať podľa farebného pásika (1) na zadnej strane výtlaku.
- Na konci papiera sa zobrazí nasledujúce hlásenie.

5

```

Hvo Nie je
papier      xx
  
```

- Ak sa v priebehu jednej hodiny vloží nový kotúč papiera, vykoná DTCO 1381 automaticky výpis.
- Upozornenie sa zrealizuje v prvých dvoch riadkoch nasledujúceho výpisu (3).

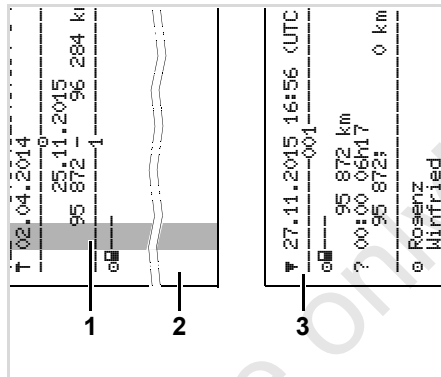

Pokračovanie v tlači na konci papiera

- (1) Farebné označenie (na zadnej strane)
- (2) Koniec prerušeného výpisu
- (3) Pokračovanie prerušeného výpisu
Riadok 1: Doba spustenia výpisu
Riadok 2: Počítadlo prebiehajúcich výpisov

- ☞ Jednotlivé riadky v 1. výpise sa môžu opakovať prípadne aj na 2. výpise.

► Odstránenie vzpričeného papiera

Papier sa môže vzpričiť, napríklad ak nebol riadne odtrhnutý výtlakom, v dôsledku čoho sa posun nasledujúceho výtlaku zablokoval v otvore na papier.

1. Otvorte zásuvku tlačiarne.
➔ Vid' "Vloženie papierového kotúča" na strane 46.
2. Odtrhnite poškodený papier od papierového kotúča a odstráňte zo zásuvky tlačiarne zvyšky papiera.
3. Opäť vložte papierový kotúč a zavrite zásuvku tlačiarne.



Dbajte, prosím, na uvedené varovné upozornenia!

➔ Vid' "Vloženie papierového kotúča" na strane 46.

Funkcie menu

Vyvolanie funkcií menu

VDO Counter *

Prehľad štruktúry menu

Hlavné menu Výtlačok vodiča 1 / vodiča 2

Hlavné menu Výtlačok vozidla

Hlavné menu Zadanie vodiča 1 / vodiča 2

Hlavné menu Zadanie vozidla

Hlavné menu Zobrazenie vodiča 1 / vodiča 2

Hlavné menu Zobrazenie vozidla

■ Vyvolanie funkcií menu

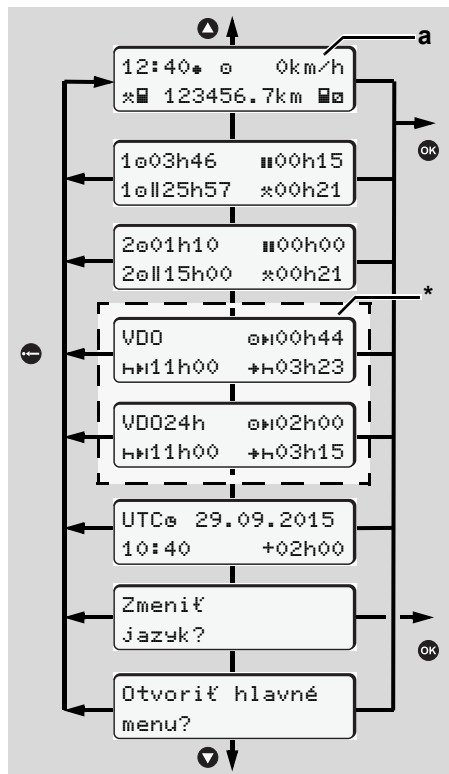

Navigácia v prvej úrovni menu

Funkcie menu pre zobrazenie a tlač údajov vodiča sú dostupné len vtedy, keď je zasunutá príslušná karta. Preto sa napr. bod menu "Tlač vodiča 2" zobrazí len vtedy, keď je v otvore pre kartu 2 zasunutá karta vodiča.

► Pri stojacom vozidle

V rámci prvej úrovne menu môžete pomocou tlačidiel / vyvolať nasledujúce informácie:

- Detailné časy zasunutej karty vodiča (zasunutých kariet vodičov).
- Zobrazenia podporujúce vaše denné/ týždenné plánovanie pomocou počítadla VDO Counter *.
 ➔ *Detaily vid' "Počítadlo VDO Counter *" na strane 52.*
- UTC čas s dátumom, ako aj nastavený časový posuv (offset) pre miestny čas.
 ➔ *Vid' "Nastavenie jazyka" na strane 51.*

- Pomocou tlačidla sa dostanete priamo naspäť do štandardného zobrazenia (a).

Stlačením tlačidla sprístupníte rôzne funkcie menu.

➔ *Vid' "Prehľad štruktúry menu" na strane 56.*

Zmena aktivity

1. Stlačte tlačidlo aktivity "1"/ "2", potom sa objaví štandardné zobrazenie (a).
2. V prípade potreby zmeňte momentálne zobrazovanú aktivitu. Po 5 sekundách sa prístroj DTCO 1381 opäť prepne do predtým nastaveného zobrazenia.

► Zobrazenie na začiatku jazdy

Na začiatku jazdy sa objaví naposledy nastavené štandardné zobrazenie (a), (b) alebo (c).

➔ *Detaily vid' "Štandardné zobrazenie(-a)" na strane 19.*

► Zobrazenie časov karty vodiča

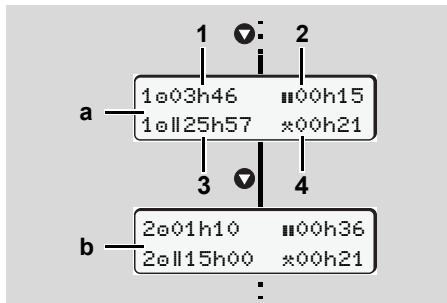

Zobrazenie údajov vodičov 1 a 2

- (a) Doby vodiča 1
(b) Doby vodiča 2

- (1) Doba riadenia "e" vodič-1 od platnej doby prestávky.
(2) Platná doba prestávky "H" s čiastočnými prerušeniami na minimálne 15 minút a následnými na 30 minút, podľa nariadenia (ES) č. 561/2006.
(3) Súčet doby riadenia dvojtýždňa
(4) Doba trvania nastavenej aktivity

☞ Ak karta vodiča chýba, objavia sa časy (okrem pol. 3), ktoré sú priradené ku príslušnému vstupu pre karty "1" alebo "2".

► Nastavenie jazyka

☞ Rešpektujte odsek "Uloženie nastavenia jazyka", aby si DTCO 1381 dočasne zapamätal želaný jazyk.

1. Zvoľte pomocou tlačidiel ▲ / ▼ funkciu "Zmeniť jazyk?" a stlačte tlačidlo **OK**.
2. Vyberte pomocou tlačidiel ▲ / ▼ želaný jazyk a potvrďte výber tlačidlom **OK**.

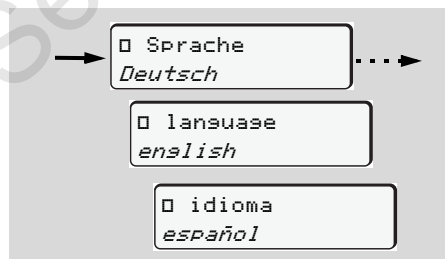

Vybrať želaný jazyk

3. Na 3 sekundy hlási DTCO 1381 vykonanú akciu v zvolenom jazyku.

Uloženie nastavenia jazyka

Ak sa v čase nastavenia jazyka nachádza vo vstupe pre kartu 1 iba Vaša karta vodiča alebo karta majiteľa, zapamätá si DTCO 1381 pod Vaším číslom karty uprednostňovaný jazyk.

Pri ďalšom vybraní / zasunutí karty tachografu sú menu ako aj všetky zobrazené texty vedené vo vybranom jazyku.

DTCO 1381 rezervuje až päť pamäťových miest. Ak sú všetky pamäťové miesta obsadené, prepíše sa najstaršia uložená hodnota.

■ Počítadlo VDO Counter *



Upozornenie!

Z dôvodu možných rozdielnych výkladov nariadenia (EÚ) 561/2006 a predpisov AETR národnými kontrolnými úradmi, ako aj ďalších systémových obmedzení VDO Counter nezabavuje vodiča povinnosti, aby zaznamenával a sám kontroloval doby riadenia, odpočinku, pohotovosti a iné pracovné doby, aby sa tak mohli dodržiavať platné predpisy. VDO Counter si nevyhradzuje nárok na všeobecne platné, bezchybné oznamovanie zákonných predpisov. Ďalšie informácie k VDO Counter nájdete na internete na www.fleet.vdo.com.

Aby VDO Counter zobrazoval účinné informácie, sú pre analýzu údajov bezpodmienečne potrebné nasledujúce podmienky:

- Úplné zadanie vašich aktivít na kartu vodiča.
- Konkrétne nastavenie momentálnej činnosti - bez chybnjej obsluhy. Napríklad nechcené nastavenie

aktivity pracovnej doby "*" namiesto denného odpočinku "H"!

- Zadanie trajektu/vlaku a vaša momentálna činnosť.

► Zobrazovanie pomocou počítadla VDO Counter

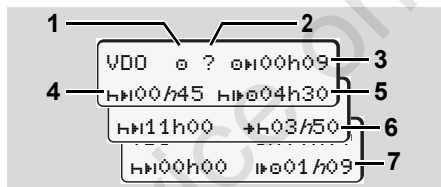

VDO Counter: Usporiadanie zobrazenia

Blikajúce "h" znamená, že táto časť zobrazenia je momentálne aktívna.

- (1) Práve nastavená aktivita
- (2) "?" = Pokyn pre užívateľa

Na karte vodiča sú uložené časové úseky s neznámou aktivitou "?" alebo zaznamenané nedostatočné údaje (napríklad použitie novej karty vodiča). Počítadlo VDO Counter počíta chýbajúce aktivity, ako aktivitu "H". Ak sa v aktivitách vodiča zistí

relevantné časové prekryvanie, zobrazuje sa to na displeji prostredníctvom symbolu "!" namiesto symbolu "?" a aktivity vodiča.

(3) Zostávajúca doba riadenia "0H"

Počas jazdy, zobrazenie, ako dlho ešte smiete riadiť.

(00h00 = doba riadenia ukončená)

(4) Zostávajúca doba prestávky "HH"

Doba nasledujúcej prestávky/odpočinku. Pri nastavenej aktivite "H" sa realizuje spätné odpočítavanie zostávajúcej doby prestávky/odpočinku.

(H00h00 = prestávka ukončená)

(5) Budúca doba riadenia "H#0"

Budúca doba riadenia po dodržaní odporúčanej doby prestávky/odpočinku.

(6) Najneskorší začiatok dennej doby odpočinku "+H"

Napríklad pri nastavenej aktivite "*" sa objavuje ešte ostávajúca doba, až po začiatok vašej potrebnej dennej doby odpočinku.

(7) Začiatok nasledujúcej doby**riadenia "h"**

Nasledujúcu periódu riadenia smiete začať až po uplynutí tejto doby.

► Zobrazenie počas jazdy

Dodržiavajte, prosím pracovno-právne nariadenia špecifické pre krajinu!

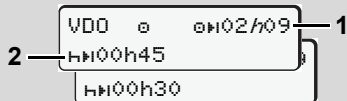
Príklad 1:

Aktivita "e"; "h" = aktívne zobrazenie

(1) Zostávajúca doba riadenia.

(2) Najneskôr po uplynutí doby riadenia **(1)** sa musí realizovať prestávka, príp. pokračovanie kumulovanej prestávky.

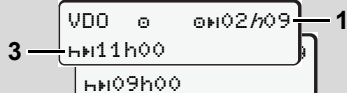
Príklad 2:

Aktivita "e"; "h" = aktívne zobrazenie

(3) Najneskôr po uplynutí doby riadenia

(1) sa musí realizovať predpísaná denná doba odpočinku. Ak je to povolené, môže sa táto doba odpočinku realizovať v dvoch častiach, pričom druhá časť musí obsahovať neprerušovaný časový úsek 9 hodín.

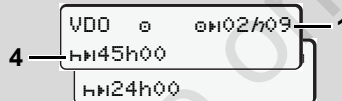
Príklad 3:

Aktivita "e"; "h" = aktívne zobrazenie

(4) Najneskôr po uplynutí doby riadenia **(1)** sa musí realizovať pravidelná týždenná doba odpočinku, príp. ak je to povolené, skrátená týždenná doba odpočinku.

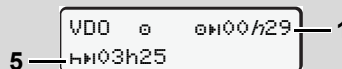
Príklad 4:

Aktivita "e"; "h" = aktívne zobrazenie

(5) Počítadlo VDO Counter eviduje zastavenie na trajekte/vlaku.

Predpoklad: správne zadanie tejto funkcie, ► *vid' strana 63*.

Najneskôr po uplynutí doby riadenia **(1)** by sa malo realizovať pokračovanie dennej doby odpočinku.

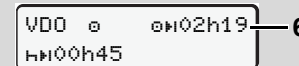
Príklad 5: OUT of scope

Aktivita "e"; "Out of scope nastavená"

(6) Zobrazenie zostávajúcej doby riadenia nie je aktívne ("h" neblinká), nerealizuje sa spätné odpočítavanie. Prístroj VDO Counter vypočíta aktivitu "e", ako aktivitu "x".



Vezmite, prosím, na vedomie, že VDO Counter počíta doby riadenia a odpočinku podľa nariadenia (EU) 561/2006 a nie podľa nariadenia (EHS) 3821/85 príloha 1B. Preto štandardné zobrazenia DTCO môžu byť odlišné. ► *vid' strana 19*.

► Zobrazenia pri aktivite "Prestávka"

Príklad 1: Doba prestávky

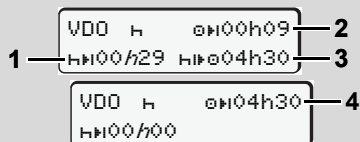

Aktivita "H"; "h" = aktívne zobrazenie

- (1) Zostávajúca doba prestávky.
- (2) Zostávajúca doba riadenia, ak sa nedodrží doba prestávky (1).
- (3) Doba následne disponibilnej doby riadenia po uplynutí zobrazenej doby prestávky (1).
- (4) Disponibilná doba riadenia po platnej dobe prestávky.

Príklad 2: Doba prestávky

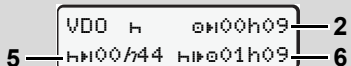

Aktivita "H"; "h" = aktívne zobrazenie

- (5) Zostávajúca doba prestávky.
- (6) Doba ešte disponibilnej dennej doby riadenia po uplynutí doby prestávky (5).

Príklad 3: Denná doba odpočinku

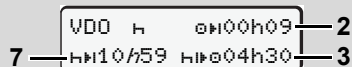

Aktivita "H"; "h" = aktívne zobrazenie

- (7) Zostávajúca denná doba odpočinku. Ak je to povolené, rozdelená na 3 + 9 hodín.

Príklad 4:

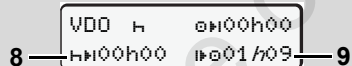

Aktivita "H"; "h" = aktívne zobrazenie

- (8) Platná doba prestávky/odpočinku ukončená. Zobrazenie 00h00 bliká po dobu 10 sekúnd. Ak pokračuje doba odpočinku, prejde VDO Counter na dobu nasledujúcej dennej, resp. týždennej doby odpočinku.
- (9) Začiatok nasledujúcej doby riadenia. Situácia: Max. týždenná doba riadenia, príp. dvojtýždňová doba riadenia už bola dosiahnutá. Hoc sa platné prerušenie dodržalo, počítadlo VDO Counter udáva, že nová doba

jazdy je možná až po uplynutí zobrazenej doby!

► Zobrazenia pri aktivite "Pracovná doba"

⚠ Dodržiavajte, prosím pracovno-právne nariadenia špecifické pre krajinu!

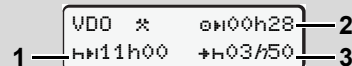

Aktivita "*"; "h" = aktívne zobrazenie

- (1) Doba nasledujúcej dennej doby odpočinku.
- (2) Ešte zostávajúca doba riadenia.
- (3) Začiatok nasledujúcej dennej doby odpočinku. Najneskôr pred uplynutím zobrazenej doby sa musí začať denná doba odpočinku.

Poznámka:

Aktivitu "H" vyhodnocuje prístroj VDO Counter počas prerušenia doby riadenia porovnateľne ako aktivitu "H". (Mimo dennej doby odpočinku.)

Pomocou tlačidiel ▲ / ▼ môžete vyvolať ďalšie informácie.

► Zobrazenie denných hodnôt

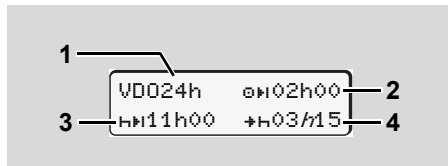

Aktivita "x/□"; "h" = aktívne zobrazenie

- (1) Označenie pre zobrazenie denných hodnôt.
- (2) Zostávajúca denná doba riadenia.
- (3) Doba nasledujúcej dennej doby odpočinku.
- (4) Najneskôr pred uplynutím zobrazenej doby sa musí začať denná doba odpočinku.

► Zobrazenie týždenných hodnôt

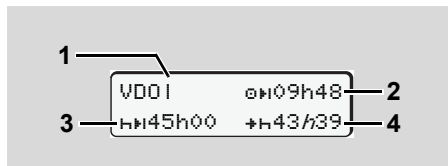

Aktivita "x/□"; "h" = aktívne zobrazenie

- (1) Označenie pre zobrazenie týždenných hodnôt od poslednej týždennej doby odpočinku.
- (2) Zostávajúca doba týždenného riadenia.
- (3) Doba týždennej doby odpočinku. Najneskôr po šiestich denných dobách riadenia sa musí realizovať týždenná doba odpočinku.
- (4) Najneskôr pred uplynutím zobrazenej doby sa musí začať týždenná doba odpočinku.

⚠ Zobrazenie údajov týždennej doby odpočinku (3) a (4) môžu byť pre medzinárodnú osobnú dopravu deaktivované.

► Zobrazenie stavu

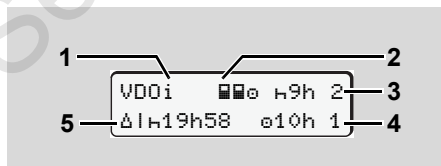

VDO Counter - zobrazenie stavu

- (1) Označenie pre zobrazenie stavu.

- (2) Označenie pre obsadenie dvoma vodičmi (multi-manning). Objaví sa, ak je od začiatku pracovnej zmeny k dispozícii tímová prevádzka. Pravidlá platné k tejto prevádzke zohľadňuje počítadlo VDO Counter pri svojich výpočtoch.
- (3) V tomto týždni sú povolené ešte dve redukované denné doby odpočinku (možné max. 3x za týždeň).
- (4) V tomto týždni je povolená ešte jedna predĺžená denná doba riadenia (možné max. 2x za týždeň).
- (5) Kompenzácia skrátenej týždennej doby odpočinku. Vzhľadom na skrátenú dobu odpočinku sa musí kompenzovať zobrazený čas a síce spolu s minimálne 9-hodinovou prestávkou na odpočinok.

⚠ Zobrazenie údajov skrátenej týždennej doby odpočinku (5) môže byť pre medzinárodnú osobnú dopravu deaktivované.

■ Prehľad štruktúry menu

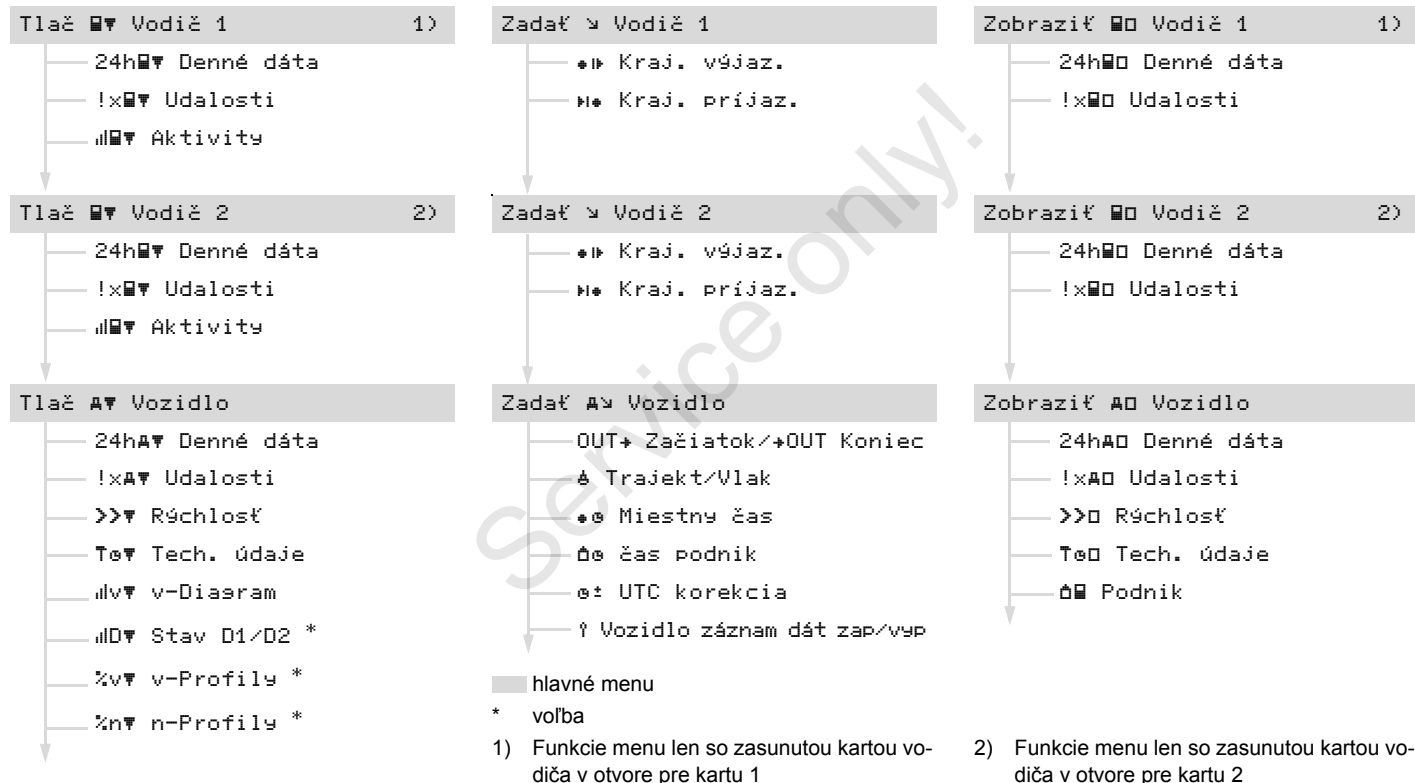

► Navigácia vo funkciách menu

☞ Vyvolanie funkcií menu je možné len v prípade, pokiaľ vozidlo stojí!

Pokiaľ chcete pri variante ADR * vytlačiť alebo zobraziť údaje, zapnite zapalovanie.

Postup je vždy podľa rovnakej systematiky a je dôkladne popísaný nižšie.

1. Po stlačení tlačidla **OK** sa nachádzate v 1. hlavnom menu.

Zobrazenie v 1. hlavnom menu týkajúce sa zobrazovacích a tlačových ponúk sa orientuje podľa zasunutých kariet vodičov v otvore pre kartu 1 a 2:

- Ak je v otvore pre kartu 1 zasunutá karta vodiča, zobrazí sa "Tlač vodič 1".
- Ak je v otvore pre kartu 2 zasunutá karta vodiča a otvor pre kartu 1 je prázdny, zobrazí sa "Tlač vodič 2".
- Ak nie sú zasunuté žiadne karty vodičov, zobrazí sa "Tlač vozidla".

Neplatí to pre zadávacie menu.

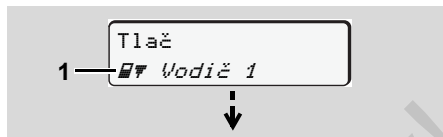

1. Hlavné menu

Blikanie 2. riadku (zobrazené kurzívou) (1) indikuje výber ďalšej možnosti.

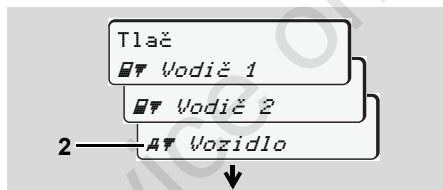

Listovanie v hlavnom menu

2. Pomocou tlačidiel **▲** / **▼** vyberte požadované hlavné menu, napríklad výtláčok údajov vozidla (2), a výber potvrďte tlačidlom **OK**.

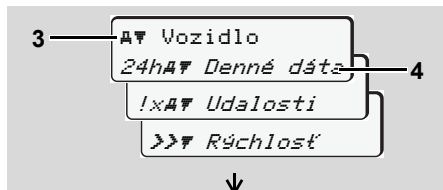

Výber funkcie menu

Zobrazí sa zvolené hlavné menu (3), možné funkcie blikajú v 2. riadku (4).

3. Pomocou tlačidiel **▲** / **▼** vyberte požadovanú funkciu, napríklad denný výtláčok (4), a výber potvrďte tlačidlom **OK**.

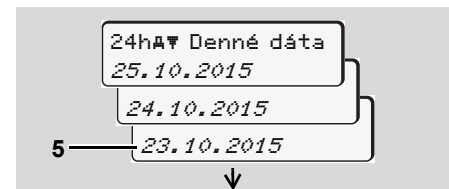

Výber požadovaného dňa

4. Pomocou tlačidiel **▲** / **▼** vyberte požadovaný deň (5), a výber potvrďte tlačidlom **OK**.

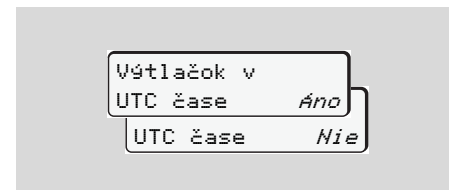

"Nie" = výtláčok v miestom čase

5. Pomocou tlačidiel ▲ / ▼ vyberte požadovaný typ výtlačku a výber potvrdíte tlačidlom **OK**.

Po dobu 3 sekúnd hlási DTCO 1381, že sa spustila tlač. Tlač môžete prípadne prerušiť. ➔ *Detaily vid' "Prerušenie tlače" na strane 47.*

Následne sa opäť objaví naposledy zvolená funkcia menu.

6. Pomocou tlačidiel ▲ / ▼ zvolíte ďalší výtlačok.
7. Tiež môžete stlačiť tlačítko ⏪ a vrátiť sa do najbližšej vyššej úrovne menu.

► Prístup do menu zablokovaný!

Prístup k údajom je zablokovaný

Prístup k uloženým údajom je na základe nariadenia upravený prístupovými právami a realizuje sa prostredníctvom kariet tachografu. Chýbajúce oprávnenie je indikované nasledovne:

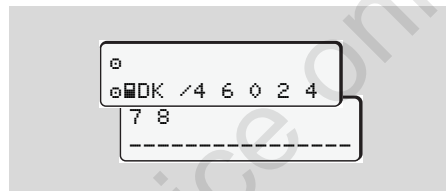

Údaje sa zobrazujú v nesprávnej forme. Osobné údaje sa úplne alebo čiastočne skryjú.

► Opustenie funkcií menu

Automaticky

Menu sa automaticky opustí v nasledujúcich situáciách:

- Po vložení alebo vybratí karty tachografu
- alebo pri začiatku jazdy.

Manuálne

1. Zatlačte tlačítko ⏪, kým sa nezobrazí nasledujúca ponuka:

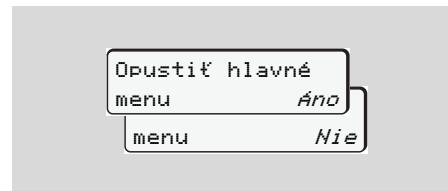

2. Tlačítkami ▲ / ▼ vyberte "**Áno**" a výber potvrdíte tlačítkom **OK**. Alebo tlačidlom ⏪ preskočíte dotazovanie. Objaví sa štandardné zobrazenie (a).

■ Hlavné menu Výtlačok vodiča 1 / vodiča 2

V tomto hlavnom menu môžete tlačiť údaje z vlozenej karty vodiča.

Zvoľte si postupne uvedené funkcie.

 Pri variante ADR * zapnite zapaľovanie.

Poznámka

Priebeh je pre vodiča 2 rovnaký, ako pre vodiča 1, a v ďalej uvedenom texte už nie je explicitne popisovaný. Pred každou tlačou môžete zvoliť požadovaný typ výtlačku.

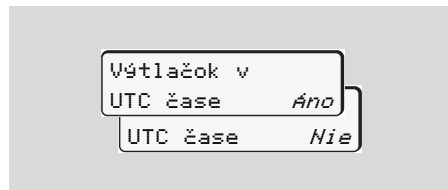

"Nie" = výtlačok v miestom čase

► Denný výtlačok

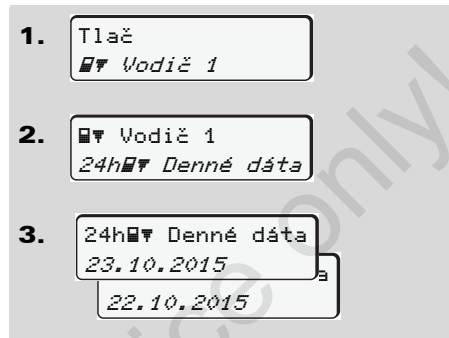

Vytlačia sa všetky aktivity zvoleného dňa;
➔ *viď strana 93.*

► Tlač udalostí

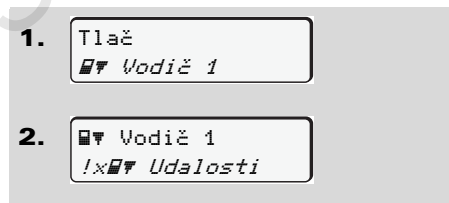

Vytlačia sa uložené alebo ešte aktívne udalosti a poruchy; ➔ *viď strana 94.*

► Vytlačenie aktivít

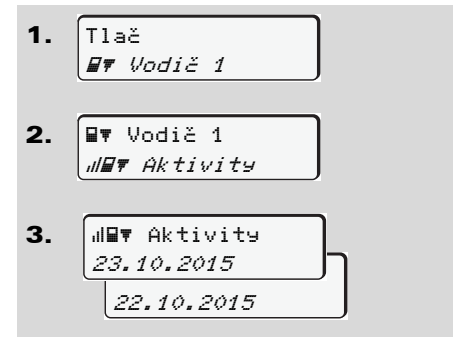

Zo zvoleného dňa sa vytlačí výpis všetkých aktivít za posledných 7 kalendárnych dní; ➔ *viď strana 98.*

■ Hlavné menu Výtláčok vozidla

V tomto hlavnom menu môžete tlačiť údaje z veľkokapacitnej pamäte.

Zvoľte si postupne uvedené funkcie.

 Pri variante ADR * zapnite zapalovanie.

Poznámka

Pred každou tlačou môžete zvoliť požadovaný typ výtláčku.

6

Výtláčok v
UTC čase *Áno*
UTC čase *Nie*

"Nie" = výtláčok v miestom čase

► Denný výtláčok z veľkokapacitnej pamäte

1. Tlač
A *Vozidlo*

2. *A* *Vozidlo*
24h *Denné dáta*

3. *24h* *Denné dáta*
25.10.2015
24.10.2015

Vytlačia sa všetky aktivity vodiča v chronologickom poradí, v rozdelení na vodiča 1 / vodiča 2; ➔ *vid' strana 95.*

► Tlač udalostí z veľkokapacitnej pamäte

1. Tlač
A *Vozidlo*

2. *A* *Vozidlo*
! *x* *Udalosti*

Vytlačia sa uložené alebo ešte aktívne udalosti a poruchy; ➔ *vid' strana 96.*

► Tlač prekročenia rýchlosti

1. Tlač
A *Vozidlo*

2. *A* *Vozidlo*
>> *Rýchlosť*

Vytlačia sa prekročenia hodnoty rýchlosti zaznamenané v tachografe DTCO 1381; ➔ *vid' strana 97.*

► Tlač technických údajov

1. Tlač
A *Vozidlo*

2. *A* *Vozidlo*
T *Tech. údaje*

Vytlačia sa identifikačné údaje vozidla, snímačov a kalibrácie; ➔ *vid' strana 97.*

► Vytlačenie diagramu v



Zo zvoleného dňa sa vytlačí výpis o priebehu rýchlosti; ➔ *viď strana 98.*

► Vytlačenie stavu D1/D2 *

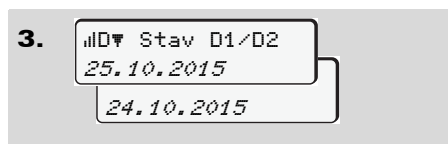
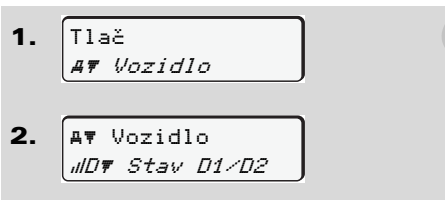

Zo zvoleného dňa sa vytlačí výpis všetkých vstupných stavov za posledných 7 kalendárnych dní; ➔ *viď strana 98.*

► Tlač rýchlostných profilov *



Vytlačí sa profil rýchlostí jazdy; ➔ *viď strana 99.*

► Tlač profilov otáčok motora *



Vytlačí sa profil otáčok motora; ➔ *viď strana 99.*

■ Hlavné menu Zadanie vodiča 1 / vodiča 2

Nezávisle na funkcii vloženia alebo vybratia karty vodiča môžete vykonávať zadanie krajiny.



Podľa nariadenia musí vodič 1 a vodič 2 zvlášť zadať krajinu, v ktorej začne, alebo skončí smenu.

Poznámka

Priebeh je pre vodiča 2 rovnaký, ako pre vodiča 1, a v ďalej uvedenom texte už nie je explicitne popisovaný.

► Zadanie východiskovej krajiny

Postupne zvolíte nasledujúce funkcie:

1.
▼ Vodič 1
2. ▼ Vodič 1
*# Kraj. výjaz.
3. *# Kraj. výjaz.
28.10 11:30 :D
28.10 11:30 :E
4. *# Región výj.
11:30 E AN

Prípadne budete automaticky vyzvaný k zadaniu regiónu (krok 4).

► Zadanie cieľovej krajiny

Postupne zvolíte nasledujúce funkcie:

1.
▼ Vodič 1
2. ▼ Vodič 1
#* Kraj. príjaz.
3. #* Kraj. príjaz.
29.10 11:30 :F
29.10 11:30 :E
4. #* Región príj.
11:30 E AN

Prípadne budete automaticky vyzvaný k zadaniu regiónu (krok 4).

■ Hlavné menu Zadanie vozidla

V tomto hlavnom menu môžete vykonať nasledujúce zadanie.

► Zadanie Out začiatok / koniec

Ak s vozidlom cestujete mimo oblasť pôsobnosti nariadenia, môžete nastaviť, resp. opäť ukončiť funkciu "out of scope".

Postupne zvolíte nasledujúce funkcie.

1. 
2. 

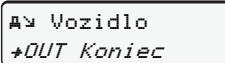

Nastavenie "out of scope" sa automaticky ukončí, akonáhle do vstupu pre karty vložíte alebo z neho vyberiete kartu vodiča.

► Zadanie začiatku prepravy trajekt / vlak

Špecifický stav trajekt/vlak zadajte, ak sa chystáte presunúť na trajekt/vlak, alebo ak ste práve zaujali svoju pozíciu pri preprave.



Režim Trajekt/vlak a počítadlo

VDO Counter: Vezmite, prosím, na vedomie, že pohyb v režime trajekt/vlak musí nastať medzi začiatkom prvého a koncom druhého obdobia odpočinku. V opačnom prípade nemusí byť doba denného odpočinku správne vyhodnotená.

Postupne zvolíte nasledujúce funkcie.

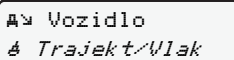
1. 
2. 

3. Potom zadajte aktuálnu aktivitu.

Záznam prepravy sa automaticky ukončí, len čo DTCO zaznamená jednu minútu času jazdy.

 Symbol "Å" zhasne automaticky, keď sa zasunie alebo vyberie karta vodiča.

 Symbol "?" sa nebude zobrazovať počas pohybu vozidla. Zobrazenie sa však zobrazí opäť, ak vozidlo do jednej minúty zastaví. V tomto prípade prístroj DTCO 1381jazdu nezaznamená.

► Nastavenie miestneho času

 Pred vykonaním zmeny sa najskôr zoznámte s kapitolou "Správa času". ➔ Vid' "Správa času" na strane 84.

Zvoľte si postupne uvedené funkcie.

1. Zadať
A↘ Vozidlo

2. A↘ Vozidlo
*⊗ Miestny čas

3. UTC⊗ 27.03.2015
23:32 01:32*
23:32 01:02*
23:32 00:32*

Čas na štandardnom zobrazení môžete prispôsobiť miestnej časovej zóne, ako aj na začiatku alebo konci letného času v krokoch po ± 30 minútach.



Dodržujte prosím zákonné ustanovenia a nariadenia platné pre vašu krajinu!

► Vykonanie korekcie UTC

UTC čas môžete korigovať maximálne o ± 1 minútu za týždeň. Väčšie odchýlky môže upraviť len autorizovaný odborný servis.

Postupne zvoľte nasledujúce funkcie:

1. Zadať
A↘ Vozidlo

2. A↘ Vozidlo
⊗± UTC korekcia

3. ⊗± 23:32UTC
Korekcia +1min
Korekcia -1min



Ak odchýlka zobrazeného UTC času je väčšia ako 20 minút, vyhľadajte prosím autorizovaný odborný servis!



Táto funkcia menu je zablokovaná v nasledujúcich situáciách:

- V priebehu posledných 7 dní sa nevykonala žiadna korektúra.

Alebo

- Pokúšate sa korigovať čas UTC medzi 1 minútou pred alebo po polnoci.

Pri zvolení sa na 3 sekundy zobrazí nasledujúce upozornenie.

⊗± Korekcia UTC
nie je možná

■ Hlavné menu Zobrazenie vodiča 1 / vodiča 2

V tomto hlavnom menu môžete zobrazovať údaje z vlozenej karty vodiča.

☞ Pri variante ADR * je zobrazenie údajov možné len pri zapnutom zapaľovaní.

Upozornenie k zobrazeniu

Údaje na displeji sa zobrazujú podobne, ako na výtlačku, pričom jeden riadok výtlačku (24 znakov) sa zobrazí na dvoch riadkoch.

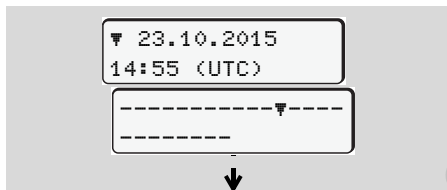

Príklad na zobrazenie údajov

Ak sa pri prechádzaní informácií tlačidlami ▲ / ▼ vrátite opäť späť, môžete spätne vyvolať len cca 20 riadkov výtlačku.

Zobrazenie opustíte tlačítkom ⏪.

Poznámka

Vyvolanie funkcií je rovnaké ako vyvolanie výpisu a nie je v nasledujúcej časti podrobne popísané. Taktiež je k dispozícii možnosť vyvolať každé požadované zobrazenie v miestnom čase.

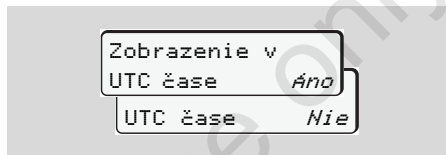

"Nie" = zobrazenie v miestnom čase

Zvoľte si postupne možné zobrazenia pre vodiča 1 a vodiča 2.

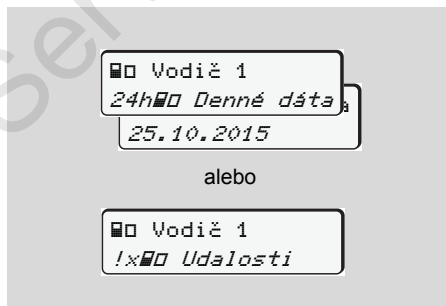

Všetky aktivity vybraného dňa alebo všetky uložené alebo ešte aktívne udalosti a poruchy si môžete zobraziť listovaním.

■ Hlavné menu Zobrazenie vozidla

V tomto hlavnom menu si môžete pozrieť údaje veľkokapacitnej pamäte.

- ☞ Pri variante ADR * je zobrazenie údajov možné len pri zapnutom zapaľovaní.

Upozornenie k zobrazeniu

Údaje na displeji sa zobrazujú podobne, ako na výtláčku, pričom jeden riadok výtláčku (24 znakov) sa zobrazí na dvoch riadkoch.

6

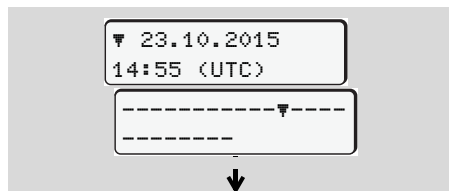

Príklad na zobrazenie údajov

Ak sa pri prechádzaní informácií tlačidlami ▲ / ▼ vrátite opäť späť, môžete spätne vyvolať len cca 20 riadkov výtláčku.

Zobrazenie opustíte tlačítkom ⏪.

Poznámka

Vyvolanie funkcií je rovnaké ako vyvolanie výpisu a nie je v nasledujúcej časti podrobne popísané. Taktiež je k dispozícii možnosť vyvolať každé požadované zobrazenie v miestnom čase.

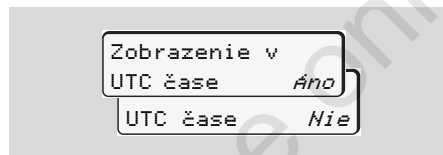

"Nie" = zobrazenie v miestnom čase

Zvoľte si postupne možné funkcie. Listovaním môžete:

- Zobrazenie všetkých aktivít v chronologickom poradí.
- Zobrazenie všetkých alebo ešte aktívnych udalostí a porúch.
- Zobrazenie prekročenia nastavenej hodnoty rýchlosti.
- Zobrazenie údajov o vozidle, identifikácii senzorov a kalibrovaní.

Alebo

- Zobrazenie čísla podnikateľskej karty prihlásenej firmy. Ak nie je majiteľ prihlásený, zobrazí sa "___".

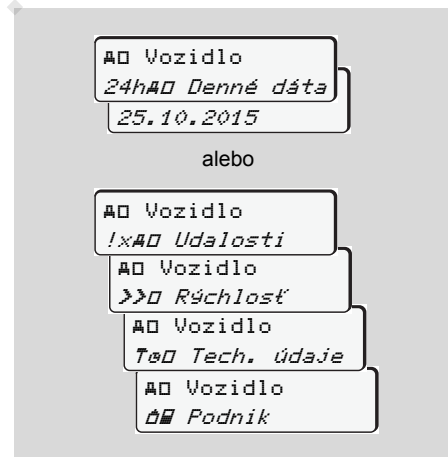

Hlášení

Zobrazení hlášení

Prehľad udalostí

Prehľad porúch

Výstrahy pred prekročením doby riadenia

Prehľad obslužných pokynov

Service Only!

■ Zobrazenie hlásení



Zobrazenie hlásení

- (1) Kombinácia piktogramov, prípadne s číslom vstupu na karty
- (2) Nekódovaný text hlásenia
- (3) Kód chyby



Nebezpečenstvo úrazu

Počas jazdy sa môžu na displeji zobrazovať hlásenia. Rovnako existuje možnosť, že sa karta vodiča v dôsledku porušenia bezpečnosti automaticky vysunie.

Nenechajte sa tým rozptyľovať, svoju plnú pozornosť vždy venujte premávke na ceste.

7

Tachograf DTCO 1381 pravidelne registruje údaje týkajúce sa vodiča a vozidla, a sleduje funkcie systému. Chyby v komponentoch, prístroji alebo v obsluhu sa okamžite po svojom výskyte zobrazia na displeji a delia sa na nasledujúce funkčné skupiny:

- ! = udalosť
- x = porucha
- ⚠ = výstraha pred prekročením doby riadenia
- ⚠ = upozornenie



Pri hláseniach vzťahujúcich sa ku karte sa vedľa piktogramu zobrazí aj číslo vstupu na karty.

► Príznaky hlásenia

Udalosti, poruchy

- Podsvietenie displeja bliká po dobu cca 30 sekúnd. Súčasne sa objaví príčina poruchy s kombináciou piktogramov, krátky text hlásenia a kód chyby.

- Toto hlásenie musíte potvrdiť tlačítkom .
- Tachograf DTCO 1381 pre udalosť, alebo poruchu dodatočne ukladá údaje podľa predpisov nariadenia do veľkokapacitnej pamäte a na kartu vodiča. Tieto údaje môžete zobrazit alebo vytlačiť prostredníctvom funkcie menu.

Výstrahy pred prekročením doby riadenia

- Hlásenie varuje vodiča pred prekročením doby riadenia.
- Hlásenie sa objaví s osvetlením pozadia a musí sa potvrdiť tlačidlom .

Upozornenia

Upozornenia sa zobrazujú bez blikania osvetlenia (až na ojedinelé hlásenia) a po 3, resp. 30 sekundách automaticky zmiznú.





Rýchlomer

Pokiaľ je vo vozidle zabudovaný rýchlomer, funkčná kontrola "T" upozorňuje na hlásenie tachografu DTCO 1381.

 Detailné informácie, viď. návod na prevádzku vozidla.

► Potvrdenie hlásenia

1. Stlačte tlačítko , čím okamžite prestane blikanie osvetlenie.
2. Opätovne stlačte tlačidlo , potom zhasne hlásenie a opäť sa objaví predtým nastavené štandardné zobrazenie (a), (b) alebo (c).

Poznámka

Upozornenie zmizne aj po prvom stlačení tlačítka .



- Ak hlásenie počas jazdy nepotvrdíte, realizuje sa každých 10 sekúnd prepínanie medzi aktuálne nastaveným štandardným zobrazením a hlásením.
- Pokiaľ sa vyskytne viac hlásení, tak je potrebné jednotlivé hlásenia potvrdiť postupne.



V prípade zlyhania tachografu ste ako vodič povinný na zvláštny list alebo na zadnú stranu papierového kotúča zaznamenať údaje o aktivitách, ktoré neboli tachografom zaznamenané alebo vytlačené bezchybne.

➔ Viď "Ručné zadanie aktivít" na strane 38.

■ Prehľad udalostí



Ak sa niektorá udalosť neustále opakuje, vyhľadajte, prosím kvalifikovaný odborný servis!

Piktogram / príčina	Význam	Opatrenie
!⚠ Narušenie bezpečnosti	Nasledujúce príčiny sú možné: <ul style="list-style-type: none"> • Chyba v dátovej pamäti, bezpečnosť údajov v tachografe DTCO 1381 už nie je zaručená. • Údaje snímača už nie sú spoľahlivé. • Obal tachografu DTCO 1381 bol neoprávnene otvorený. 	Potvrďte hlásenie.
!⚠1 Narušenie bezpečnosti	<ul style="list-style-type: none"> • Zámok karty má poruchu alebo je chybný. • Tachograf DTCO 1381 nerozpozná správne vloženú kartu tachografu. • Identita, alebo pravosť karty tachografu nie sú v poriadku, alebo údaje zaznamenané na karte tachografu nie sú spoľahlivé. 	<p>Potvrďte hlásenie.</p> <p>Pokiaľ tachograf DTCO 1381 rozpozná porušenie bezpečnosti, v dôsledku čoho nemôže byť zaručená správnosť údajov na karte tachografu, karta tachografu sa automaticky – aj za jazdy – vysunie!</p> <p>Kartu tachografu vložte ešte raz a prípadne ju nechajte skontrolovať.</p>
!⚡ Prerušenie napájania	Bolo odpojené napájanie, alebo napájacie napätie tachografu DTCO 1381 / snímaca bolo príliš nízke alebo vysoké. Toto hlásenie sa môže za určitých okolností vyskytnúť aj pri štartovaní motora!	<p>Potvrďte hlásenie.</p> <p>➡ <i>Vid' "Správanie sa pri príliš nízkom napätí / prepätí" na strane 21.</i></p>
!⚠⚠ Konflikt pohybu	Rozpor vo vyhodnotení pohybu vozidla medzi snímačom a nezávislým zdrojom signálu. Pri preprave nebola prípadne nastavená funkcia (trajekt/vlak).	<p>Potvrďte hlásenie.</p> <p>Ihneď vyhľadajte autorizovanú servisnú dielňu.</p>

Piktogram / príčina	Význam	Opatrenie
!II Porucha snímača	Porucha komunikácie so snímačom.	Potvrďte hlásenie.
!eJ Jazda bez karty	Jazda začala bez platnej karty vodiča vo vstupe pre kartu 1. Hlásenie sa objaví aj vtedy, ak bude pred jazdou alebo počas nej zasunutá neprípustná kombinácia kariet. ➔ Vid' "Prevádzkové režimy tachografu DTCO 1381" na strane 80.	Potvrďte hlásenie. Zastavte vozidlo a vložte platnú kartu vodiča. V prípade potreby vyberte zasunutú kartu podniku/kontrolnú kartu z prístroja DTCO 1381.
!e01 Vložená počas jazdy	Karta vodiča bola vložená po začatí jazdy.	Potvrďte hlásenie.
!e01 časové prekrutie	Nastavený UTC čas tohto tachografu sa oproti času UTC predchádzajúceho tachografu oneskoruje. Vznikne záporný rozdiel času.	Potvrďte hlásenie. Určite tachograf s nesprávnym UTC časom a postarajte sa o to, aby ho čo najskôr skontroloval a opravil autorizovaný odborný servis.
!I1 Neplatná karta	Karta tachografu ešte nie je platná, skončila platnosť karty, alebo zlyhala autorizácia. Vložená karta vodiča, ktorá je po zmene dňa neplatná, sa po zastavení vozidla automaticky – bez vyžiadania – popíše a vysunie.	Potvrďte hlásenie. Skontrolujte kartu tachografu a vložte ju ešte raz.
!II Konflikt kariet	Karty tachografu nesmú byť v tachografe DTCO 1381 vložené spoločne! Napríklad karta majiteľ bola spoločne vložená s kontrolnou kartou.	Potvrďte hlásenie. Vyberte príslušnú kartu tachografu zo vstupu pre kartu.
!IA1 Karta nie je uzamknutá	Karta vodiča nebola z posledného tachografu vybratá riadne. Za určitých okolností sa neuložia údaje vzťahujúce sa k vodičovi.	Potvrďte hlásenie.
>> Prekročenie rýchlosti	Nastavená prípustná maximálna rýchlosť bola prekročená po dobu dlhšiu ako 60 sekúnd.	Potvrďte hlásenie. Znížte rýchlosť.

■ Prehľad porúch





Ak sa niektorá porucha neustále opakuje, vyhľadajte prosím, kvalifikovaný odborný servis!

Piktogram / príčina	Význam	Opatrenie
x# Porucha prístroja	Závažná porucha tachografu DTCO 1381, je to možné z nasledujúcich príčin:	Potvrďte hlásenie.
	<ul style="list-style-type: none"> • Neočakávaná chyba programu alebo doby spracovania. 	Skontrolujte funkčnosť tlačítok.
	<ul style="list-style-type: none"> • Zablokované, alebo dlhšiu dobu súčasne stlačené tlačítka. 	Skontrolujte prepojovacie vedenie, alebo funkčnosť externých prístrojov.
	<ul style="list-style-type: none"> • Porucha v komunikácii s externými prístrojmi. 	Skontrolujte prepojovacie vedenie, alebo funkčnosť rýchlomeru.
	<ul style="list-style-type: none"> • Porucha v komunikácii s rýchlomerom. 	Skontrolujte prepojovacie vedenie, alebo funkčnosť pripojeného rýchlomeru.
	<ul style="list-style-type: none"> • Porucha na výstupe impulzov. 	Skontrolujte prepojovacie vedenie, alebo funkčnosť pripojeného rýchlomeru.
x#1 Porucha prístroja	<ul style="list-style-type: none"> • Porucha mechaniky kariet, napríklad nie je uzavretý zámok karty. 	Vyberte kartu tachografu a vložte ju ešte raz.
x# Porucha času	UTC čas tachografu DTCO 1381 nie je vierohodný alebo nebeží správne. Aby sa zabránilo vzniku nekonzistentných údajov, nanovo vložené karty vodiča / majiteľa už nebudú akceptované!	Potvrďte hlásenie.
x# Porucha tlačiarne	Prerušilo sa napájacie napätie tlačiarne alebo je chybný teplotný snímač termohlavy.	Potvrďte hlásenie. Opakujte postup, príp. predtým zapnite/ vypnite zapaľovanie.

Piktogram / príčina	Význam	Opatrenie
x↕ Porucha pri sťahovaní	Porucha počas sťahovania údajov do externého prístroja.	Potvrďte hlásenie. Zopakujte sťahovanie údajov. Skontrolujte prepojuvacie vedenie (napr. uvoľnený kontakt) alebo externý prístroj.
xⓂ Porucha snímača	Snímač po vlastnom teste nahlásil internú poruchu.	Potvrďte hlásenie.
xⓂⓂ Zlyhanie IMS	IMS = Independent Motion Signal. Dodatočný, nezávislý signál pohybu chýba alebo nie je k dispozícii.	Potvrďte hlásenie.
xⓂ1 Porucha karty xⓂ2 Porucha karty	Počas čítania / zapisovania na kartu tachografu nastala porucha v komunikácii, napríklad v dôsledku zašpinených kontaktov. Nebude možné údaje na kartu vodiča zaznamenať kompletne!	Potvrďte hlásenie. Vyčistite kontakty karty tachografu a vložte ju ešte raz. ➔ Vid' "Vyčistite kartu tachografu" na strane 12.

■ Výstrahy pred prekročením doby riadenia

Piktogram / príčina	Význam	Opatrenie
 1e04h15 00h15	Toto hlásenie sa zobrazí po neprerušovanej dobe riadenia v dĺžke 04:15 hodín.	Potvrďte hlásenie. Naplánujte si krátku prestávku.
 1e04h30 00h15	Prekročená doba riadenia! Toto hlásenie sa zobrazí po neprerušovanej dobe riadenia v dĺžke 04:30 hodín.	Potvrďte hlásenie. Naplánujte si prosím prestávku.



Upozornenie!

DTCO 1381 registruje, ukladá a vypočítava doby riadenia na základe pravidiel, ktoré stanovuje nariadenie. Včas varuje vodiča pred prekročením doby riadenia!

Tieto kumulované doby riadenia nereprezentujú právny výklad "Neprerušovanej doby riadenia" a slúžia len ako pomôcka pre kontrolu doby riadenia.

VDO Counter - zobrazenie *

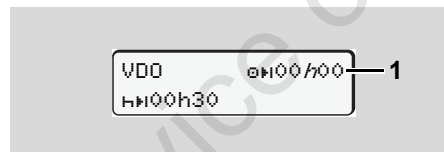



Druhá výstraha prekročenia doby riadenia počítadlom VDO Counter znamená, že vaša doba riadenia končí (okrem prevádzky Out Of Scope).

Bezpodmienečne skončíte jazdu a začnete prestávku.

■ Prehľad obslužných pokynov

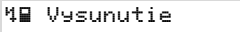
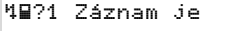
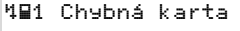
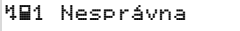

Piktogram / príčina	Význam	Opatrenie
Zadajte prosím	Pokiaľ pri procese manuálneho zadávania nevykonáte žiadne zadanie, zobrazí sa táto výzva.	Stlačte tlačítko a pokračujte v zadávaní.
Tlač nie je možná	Tlač momentálne nie je možná: <ul style="list-style-type: none"> • pretože je vypnuté zapaľovanie (variant ADR *), • preto že teplota termohlavy je príliš vysoká, • rozhranie tlačiarne je obsadené iným aktívnym procesom, napríklad prebiehajúcim tlačením výpisov, • alebo je napájacie napätie príliš nízke alebo príliš vysoké. • Momentálne nie je zobrazenie možné, pretože je vypnuté zapaľovanie (variant ADR *). 	Akonáhle príčinu odstránite, môžete si vyžadiť tlač. Zapnite zapaľovanie a ešte raz vyvolajte požadované zobrazenie.
Tlač sa oneskoruje	Prebiehajúce tlačené výpisu sa preruší alebo oneskorí, lebo teplota termickej hlavy tlačiarne je príliš vysoká.	Počkajte, kým sa termohlava neochladí. Pokiaľ sa dosiahne požadovaný stav, tak tlač bude automaticky pokračovať.
Otvorená zásuvka	Pri požiadavke na tlač, alebo počas prebiehajúcej tlače, tachograf DTCO 1381 rozpozná, že je zásuvka tlačiarne otvorená. Tlačová požiadavka sa odmietne, resp. prebiehajúca tlač sa preruší. Toto hlásenie sa objaví tiež v prípade, keď pri otvorenej zásuvke tlačiarne vysuniete kartu tachografu zo vstupu pre kartu 2.	Zavrite zásuvku. Znova spustíte požiadavku pre tlačovú. Zavrite zásuvku tlačiarne a znova vysuňte kartu tachografu.
Nie je papier	V tlačiarne nie je papier. Tlačová požiadavka sa odmietne, resp. prebiehajúca tlač sa preruší.	Ak sa v priebehu jednej hodiny vloží nový kotúč papiera, vykoná DTCO 1381 automaticky výpis.



Piktogram / príčina	Význam	Opatrenie
 <p>Vysunutie karte nie je možné</p>	<p>Vysunutie karty tachografu sa odmietne:</p> <ul style="list-style-type: none"> • pretože sa možno práve načítavajú alebo prenášajú údaje, • je opäť požadovaná správne prevzatá jazdná karta v rámci registrovaného minútového rastra, • pretože prebieha zmena dennej doby podľa UTC-času, • vozidlo jazdí, • alebo pri variante ADR * je zapaľovanie vypnuté. 	<p>Počkajte, kým DTCO 1381 uvoľní funkciu, alebo odstráňte príčinu: Zastavte vozidlo alebo zapnite zapaľovanie.</p> <p>Potom opäť vyžiadajte kartu tachografu.</p>
 <p>Záznam je nekonzistent.</p>	<p>V časovej postupnosti denných údajov zaznamenaných na kartu vodiča sa vyskytla nekonzistencia.</p>	<p>Toto hlásenie môže byť zobrazené tak dlho, kým nebudú chybné záznamy prepísané novými údajmi!</p> <p>Pokiaľ sa toto hlásenie zobrazuje pravidelne, nechajte kartu tachografu skontrolovať.</p>
 <p>Chybná karta</p>	<p>Pri spracovaní vlozenej karty tachografu sa vyskytla chyba. Karta tachografu nebola prijatá a bola znova vysunutá.</p>	<p>Vyčistite kontakty karty tachografu a vložte ju ešte raz.</p> <p>Pokiaľ sa toto hlásenie zobrazí znova, skontrolujte, či sa iná karta tachografu správne načíta.</p>
 <p>Nesprávna karta</p>	<p>Vložená karta nie je kartou tachografu. Karta nebola prijatá a bola znova vysunutá.</p>	<p>Vložte prosím platnú kartu tachografu.</p>
 <p>Porucha prístroja</p>	<p>Porucha mechaniky kariet, napríklad nie je uzavretý zámok karty.</p>	<p>Vyberte kartu tachografu a vložte ju ešte raz.</p>



Piktogram / príčina	Význam	Opatrenie
 Porucha prístroja	<ul style="list-style-type: none"> • Porucha na výstupe impulzov. 	Skontrolujte prepájacie vedenie, alebo funkčnosť pripojeného rýchlomera.
	<ul style="list-style-type: none"> • Na tachografe DTCO 1381 sa vyskytla závažná porucha alebo sa vyskytla závažná časová chyba. Napríklad nereálny UTC čas. Karta tachografu nebola prijatá a bola znova vysunutá. 	Postarajte sa o to, aby bol tachograf čo najrýchlejšie skontrolovaný, prípadne vymenený autorizovaným odborným servisom. Dbajte prosím na uvedené upozornenie pri chybnéj funkcii tachografu, ➡ <i>vid' strana 69.</i>

Informatívne upozornenie

Piktogram / príčina	Význam	Opatrenie
 žiadne údaje!	Funkcia menu sa nedá vyvolať, pretože vo vstupe pre kartu ... <ul style="list-style-type: none"> • nie je vložená karta vodiča • alebo je zasunutá podniková / kontrolná karta. 	Tieto upozornenia automaticky po 3 sekundách zmiznú. Nie sú potrebné žiadne opatrenia.
 Korekcia UTC nie je možná	Funkciu menu nebolo možné vykonať: <ul style="list-style-type: none"> • UTC čas bol počas posledných 7 dní už upravený. • Pokúšate sa korigovať čas UTC medzi 1 minútou pred alebo po polnoci. 	
Tlač je spustená ...	Spätné hlásenie vybranej funkcie.	
Zadania uložené	Potvrdenie, že tachograf DTCO 1381 zadanie uložil.	

Piktogram / príčina	Význam	Opatrenie
Zobrazenie nie je možné!	Kým prebieha tlač, nie je možné zobrazovať údaje.	Tieto upozornenia automaticky po 3 sekundách zmiznú. Nie sú potrebné žiadne opatrenia.
čakajte prosím!	Karta tachografu nebola ešte úplne načítaná. Nie je možné vyvolávať funkcie menu.	
 AS Kalibrácia neplat. dní 18	Prichádza k ďalšej periodickej dodatočnej kontrole, napríklad po 18 dňoch. Potrebné dodatočné kontroly na základe technických zmien sa nemôžu rešpektovať! Od ktorého dňa sa má objavovať toto upozornenie, dokáže naprogramovať autorizovaný servis. ➔ <i>Detaily vid' "Povinnosť kontroly tachografov" od strany 85.</i>	
 1 Neplatná o dní 15	Aktivovaná karta tachografu je napríklad po 15 dňoch neplatná! Od ktorého dňa sa má objavovať toto upozornenie, dokáže naprogramovať autorizovaný servis.	
 1 sťahovanie v dňoch 7	Nasledujúce stiahnutie karty vodiča je napríklad aktuálne o 7 dní (štandardné nastavenie). Od ktorého dňa sa má objavovať toto upozornenie, dokáže naprogramovať autorizovaný servis.	

Popis výrobku

Prevádzkové režimy tachografu DTCO 1381

Karty tachografu

Uložené údaje

Správa času

Údržba a starostlivosť

Technické údaje

Service only!

■ Prevádzkové režimy tachografu DTCO 1381

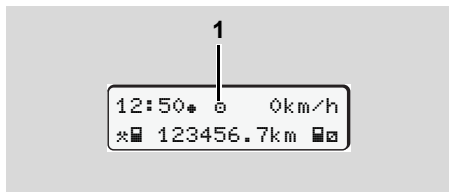

Tachograf DTCO 1381 má štyri prevádzkové režimy:

- Prevádzka "D"
- Majiteľ "H"
- Kontrola* "K"
- Kalibrácia "T"

V závislosti od toho, aká karta (karty) tachografu je (sú) vložená (vložené), sa tachograf DTCO 1381 automaticky prepne do nasledujúceho prevádzkového režimu:

(1) Zobrazenie prevádzkového režimu

Prevádzkové režimy		Vstup pre kartu 1				
		Žiadna karta	Karta vodiča	Karta majiteľa	Kontrolná karta	Servisná karta
Vstup pre kartu 2	Žiadna karta	Prevádzka	Prevádzka	Majiteľ	Kontrola	Kalibrácia
	Karta vodiča	Prevádzka	Prevádzka	Majiteľ	Kontrola	Kalibrácia
	Karta majiteľa	Majiteľ	Majiteľ	Majiteľ	Prevádzka	Prevádzka
	Kontrolná karta	Kontrola	Kontrola	Prevádzka	Kontrola	Prevádzka
	Servisná karta	Kalibrácia	Kalibrácia	Prevádzka	Prevádzka	Kalibrácia

V tomto stave používa tachograf DTCO 1381 len kartu tachografu, ktorá je vložená do vstupu pre kartu 1.

■ Karty tachografu

Karty tachografu predpísané zákonodarcami získate prostredníctvom úradov členských štátov EU.

▶ Karta vodiča

Kartou vodiča sa identifikuje vodič v tachografe DTCO 1381. Karta vodiča slúži na normálu jazdu a umožňuje ukladanie, zobrazovanie, tlač alebo sťahovanie (iba pri jednej zasunutej karte vodiča) aktivít pod touto identitou.

▶ Karta majiteľa

Karta majiteľa identifikuje majiteľa a opravňuje ho k prístupu k jeho údajom v tachografe. Karta majiteľa povoľuje zobrazenie, tlač a stiahnutie údajov uložených vo veľkokapacitnej pamäti, ako aj na vlozenej karte vodiča. V prípade potreby (jednorazovo na každom prístroji) zadanie štátu registrácie a evidenčného čísla vozidla v DTCO1381.

Taktiež dáva možnosť diaľkovo stiahnuť potrebné údaje pomocou zariadenia na diaľkové sťahovanie a príslušného

systemu manažmentu vozového parku. Karta majiteľa je určená pre vlastníkov a držiteľov vozidiel.

▶ Kontrolná karta

Kontrolná karta identifikuje úradníka kontrolného orgánu (napr. polícia) a umožňuje prístup do veľkokapacitnej pamäte. Prístup je možný ku všetkým uloženým údajom a k údajom vlozenej karty vodiča. Je možné ich zobrazovať, tlačiť, alebo sťahovať cez rozhranie pre sťahovanie.

▶ Servisná karta

Servisnú kartu získajú osoby autorizovaného servisu, ktoré sú oprávnené k programovaniu, kalibrácii, aktivácii, kontrole atď.

▶ Zablokovanie kariet tachografu

Pokiaľ tachograf DTCO 1381 akceptuje vloženú kartu tachografu, tak sa mechanicky uzamkne proti vybratiu. Vybratie karty tachografu je možné len:

- pri stojacom vozidle,
- po vysunutí (vyžiadaní) užívateľom,
- po uložení údajov na kartu tachografu definovaných nariadením.

Automatické vysunutie

Pokiaľ tachograf DTCO 1381 rozpozná poruchu zámku karty, pokúsi sa preniesť existujúce údaje na kartu tachografu pred tým, než ju automaticky vysunie. V tomto prípade nie je zaručená úplnosť a pravosť údajov na karte tachografu.

 Informácie k aktualizáčnym kartám DTCO ➔ *vid' strana 115.*

► Prístupové práva kariet tachografu

Prístupové práva k údajom uloženým vo veľkokapacitnej pamäti tachografu DTCO 1381 sú upravené zákonom a povolia sa len s príslušnou kartou tachografu.

		Žiadna karta	Karta vodiča	Karta majiteľa	Kontrolná karta	Servisná karta
Tlač	Údaje vodiča	X	V	V	V	V
	Údaje vozidla	T1	T2	T3	V	V
	Údaje parametrov	V	V	V	V	V
Zobrazenie	Údaje vodiča	X	V	V	V	V
	Údaje vozidla	T1	T2	T3	V	V
	Údaje parametrov	V	V	V	V	V
Čítanie	Údaje vodiča	X	T2	V	V	V
	Údaje vozidla	X	X	T3	V	V
	Údaje parametrov	X	X	V	V	V

Údaje vodiča

= Údaje na karte vodiča

Údaje vozidla

= Údaje vo veľkokapacitnej pamäti

Údaje parametrov

= Údaje pre prispôsobenie prístroja / kalibráciu

V = Prístupové práva bez obmedzenia

T1 = Aktivity vodiča za posledných 8 dní bez identifikačných údajov vodiča

T2 = Identifikácia vodiča len pre vloženú kartu

T3 = Aktivity vodiča príslušného majiteľa

X = nie je možné

■ Uložené údaje

► Karta vodiča

- Údaje na identifikáciu vodiča.

Po každom nasadení vodiča sú uložené nasledujúce údaje:

- Použité vozidlá
- Aktivity vodiča, pri normálnej jazdnej prevádzke minimálne 28 dní.
- Zadanie krajiny
- Vzniknuté udalosti / poruchy
- Informácie o kontrolných aktivitách
- Špecifické podmienky, keď sa vozidlo nachádza na trajekte/vlaku alebo v režime Out of scope.

Pokiaľ bude kapacita pamäte vyčerpaná, tachograf DTCO 1381 bude najstaršie údaje prepisovať.

► Karta majiteľa

- Identifikuje podnik a autorizuje prístup k uloženým údajom podniku.

Ohľadom aktivít podniku sú uložené nasledujúce údaje:

- Druh aktivity
 - Prihlásenie/odhlásenie
 - Stiahnutie údajov z veľkokapacitnej pamäti
 - Stiahnutie údajov z karty vodiča
- Časový úsek (od/do), za ktorý sa sťahovali údaje.
- Identifikácia vozidla
- Identita karty vodiča, z ktorej boli stiahnuté údaje.

► Veľkokapacitná pamäť

- V časovom období minimálne 365 kalendárnych dní zaznamenáva a ukladá veľkokapacitná pamäť predpísané údaje podľa nariadenia VO (EHS) 3821/85, príloha I B.
- Vyhodnocovanie aktivít sa realizuje v intervaloch kalendárnej minúty, pričom prístroj DTCO 1381 vyhodnocuje najdlhšiu aktivitu v danom intervale.

- Prístroj DTCO 1381 dokáže uložiť cca 168 hodín s hodnotami rýchlosti v rozlíšení jednej sekundy. Hodnoty sa zaznamenávajú v sekundovom intervale s presným dátumom a časom.
- Uložené hodnoty rýchlosti s vysokým rozlíšením (minúta pred a minúta po mimoriadnom oneskorení) podporujú vyhodnotenie pri nehode.

Prostredníctvom rozhrania "Download Interface" je možné prebrať tieto údaje:

- Rýchlosť za posledných 24 hodín jazdy,
- so špeciálnym softvérom na sťahovanie kompletnej veľkokapacitnej pamäte.

► VDO GeoLoc *

Voliteľne je možný záznam údajov pozície a vozidla. ► *Vid' "VDO GeoLoc ** na strane 18.*

■ Správa času

Začiatok a koniec všetkých časových záznamov týkajúcich sa pracovnej doby, doby pohotovosti, doby riadenia, doby odpočinku atď. ukladá tachograf DTCO 1381 v UTC čase.

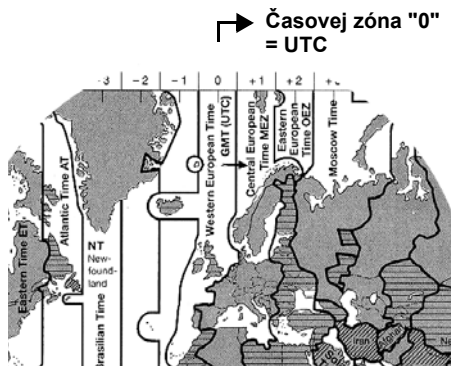

8 Časové zóny v Európe

UTC čas zodpovedá časovej zóne "0" na zemeguli rozdelenej do 24 časových zón (-12 ... 0 ... +12).

Zo závodu je na displeji nastavený zásadne UTC čas. Prostredníctvom funkcie menu môžete nastaviť lokálny miestny čas.

➔ Vid' "Hlavné menu Zadanie vozidla" na strane 63.

Offset časovej zóny	Štáty
00:00 (UTC)	UK / P / IRL / IS
+ 01:00 h	A / B / BIH / CZ / D / DK / E / F / H / HR / I / L / M / N / NL / PL / S / SK / SLO / SRB
+ 02:00 h	BG / CY / EST / FIN / GR / LT / LV / RO / TR / UA
+ 03:00 h	RUS

► Prepočet na UTC čas

UTC čas = Miestny čas – (ZO + SO)

ZO = offset časovej zóny

SO = offset letného času s koncom letného času tento offset odpadá

(ZO + SO) = offset nastavený v tachografe DTCO 1381

Príklad:

Miestny čas v Nemecku = 15:30 hodín (letný čas)

UTC čas = Miestny čas – (ZO + SO)
= 15:30 hodín –
(01:00 h + 01:00 h)

UTC čas = 13:30 Hodiny

■ Údržba a starostlivosť

► Čistenie tachografu DTCO 1381

Vyčistite teleso, displej a takisto aj funkčné tlačidlá pomocou zľahka navlhčenej handričky alebo čistiacej handričky s mikrovláknamami.



Nepoužívajte žiadne drsné čistiace prostriedky, takisto žiadne rozpúšťadlá ako riedidlo alebo benzín.

► Povinnosť kontroly tachografov

Preventívna údržba tachografu DTCO 1381 nie je potrebná. Minimálne každé dva roky musí riadnu funkciu tachografu DTCO 1381 skontrolovať autorizovaný odborný servis.

Dodatkové kontroly sú potrebné, pokiaľ ...

- boli vykonané zmeny na vozidle a tým sa zmenil napríklad počet impulzov prejdenej dráhy, alebo obvodu pneumatík,
- bola vykonaná oprava tachografu DTCO 1381,

- sa zmení evidenčné číslo vozidla,
- sa UTC čas odchyľuje o viac než 20 minút.



Zaistite, aby bol štítok pri každej dodatočnej kontrole obnovený a aby boli dodržané predpísané údaje.

Dohliadnite prosím na to, aby DTCO 1381 nebolo v čase povinnej kontroly bez dodávky elektrickej energie v úhrne dlhšie ako 12 mesiacov, napríklad odpojením batérie vozidla.

► Správanie sa pri oprave / výmene tachografu DTCO 1381

Autorizované servisy môžu z tachografu DTCO 1381 sťahovať údaje a odovzdávať ich príslušnému majiteľovi.

Pokiaľ nie je stiahnutie uložených údajov z dôvodu poruchy možné, musí o tom servis vystaviť majiteľovi potvrdenie.



Údaje archivujte alebo si potvrdenie dôkladne uschovajte pre prípad spätnej kontroly.

► Likvidácia komponentov



Likvidáciu tachografu DTCO 1381, ako kontrolného EU prístroja likvidujte s jeho príslušnými komponentmi podľa smerníc príslušného členského štátu.

■ Technické údaje

► DTCO 1381

Najvyššia hodnota meracieho rozsahu	220 km/h (podľa prílohy I B) 250 km/h (pre iné nasadenia vozidiel)	
LCD displej	2 riadky po 16 znakov	
Teplota	Prevádzka:	-25 až 70 °C
	Skladovanie:	-40 až 85 °C
Napätie	24 alebo 12 voltov DC	
Príkon	Pohotovostná poloha: max. 30 mA (12 V) max. 20 mA (24 V)	typické pre prevádzku: max. 4,0 A (12 V) max. 2,5 A (24 V)
Elektromagnetická znášateľnosť	ECE R10	
Tepelná tlačiareň	Veľkosť znaku: Šírka tlačie: Rýchlosť: Výtlačok diagramov	2,1 x 1,5 mm 24 znakov/riadok cca 15 – 30 mm/s
Krytie	IP 54	
Možné zvláštne vybavenie	<ul style="list-style-type: none"> • Variant ADR • Špecifická zákaznícka clona, osvetlenie displeja a tlačidiel • Kryt s jednotlačidlovou obsluhou pre nastavenie aktivít a vysunutie karty • Automatické nastavenie aktivít pri - zapaľovanie zapnuté / vypnuté • Výtlačok a sťahovanie v-/n-profilov, vstup stavu D1/D2 • VDO Counter / VDO GeoLoc 	

► Papierový kotúč

Okolité podmienky	Teplota:	-25 až 70 °C
Rozmery	Priemer: Šírka: Dĺžka:	cca 27,5 mm 56,5 mm cca 8 m
Č. objednávky	1381.90030300 Originále náhradné kotúče papiera môžete zakúpiť v príslušnom obchodnom a servisnom centre.	



Upozornenie

Používajte (objednávajte) len papierové kotúče (Originál VDO tlačový papiera), z ktorých je zreteľné, že sú určené pre daný typ tachografu (DTCO 1381) a majú kontrolnú značku "184" a platnú schvaľovacia značku "174" alebo "189".

Piktogramy a príklady výtlačku

Prehľad piktogramov

Skratky krajín

Príklady výtlačku

Vysvetlivky k príkladom výtlačku

Účel záznamu pri udalostiach alebo poruchách

Service Only!

■ Prehľad piktogramov

Prevádzkové režimy	
♻	Majiteľ
⚙	Kontrola*
⊞	Prevádzka
⚙	Kalibrácia
⊞	Stav výroby

Osoby	
♻	Majiteľ
⚙	Kontrolór
⊞	Vodič
⚙	Servis / kontrolný úrad
⊞	Výrobca

Nastavenie	
⊞	Doba pohotovosti
⊞	Doba riadenia
⚙	Prestávka a odpočinok
⊞	Ostatná pracovná doba
⚙	Platné prerušenie
?	Neznáme

Prístroje / funkcie	
1	Zásobník na karty 1; Vodič 1

♻	Zásobník na karty 2; Vodič 2
⚙	Karta tachografu (úplne načítaná)
–	Karta tachografu zasunutá; relevantné údaje načítané
⊞	Hodiny
⚙	Tlačiareň / výtlačok
⚙	Zadanie
⊞	Zobrazenie
⚙	Záznam údajov pozície a vozidla je zapnutý (napr. VDO GeoLoc *).
⚙	Externé uloženie Sťahovanie (kopírovanie) údajov
⊞	Prebieha prenos údajov
⊞	Snímač
⚙	Vozidlo / jednotka vozidla / tachograf DTCO 1381
⊞	Rozmer pneumatík
⚙	Napájanie

Rôzne	
!	Udalosť
×	Porucha
⚙	Upozornenie / varovanie pracovnej doby

⚙	Začiatok zmeny
+	Miesto
⚙	Bezpečnosť
⚙	Rýchlosť
⊞	Doba
⊞	Celkom / súhrn
⚙	Koniec zmeny
⚙	Manuálne zadanie činností vodiča

Špecifické podmienky

OUT	Kontrolný prístroj nie je potrebný
♻	Pobyt pri preprave trajektom alebo vlakom

Kvalifikátory

24h	Denný
I	Týždenne
II	Dva týždne
+	Od alebo do

► Kombinácie piktogramov

Rôzne	
	Miesto kontroly
	Počiatočná doba
	Koncová doba
	Začiatok "out of scope": Kontrolný prístroj nie je potrebné
	Koniec "out of scope"
	Miesto na začiatku pracovného dňa (začiatku zmeny)
	Miesto na konci pracovného dňa (konci zmeny)
	Z vozidla
	Tlač karty vodiča
	Tlač vozidla / tachografu DTCO 1381
	Zadanie vozidla / tachografu DTCO 1381
	Zobrazenie karty vodiča
	Zobrazenie vozidla / tachografu DTCO 1381
	Miestny čas
	Lokálny čas Podnik
	Korekcia UTC

Karty	
	Karta vodiča
	Karta majiteľa
	Kontrolná karta
	Servisná karta
	Žiadna karta

Riadenie	
	Tím
	Súčet doby riadenia dvojtýždňa

Výtláčky	
	Denné aktivity vodiča (denná hodnota) z karty vodiča
	Udalosti a poruchy z karty vodiča
	Denné aktivity vodiča (denná hodnota) z tachografu DTCO 1381
	Udalosti a poruchy z tachografu DTCO 1381
	Prekročenie rýchlosti
	Technické údaje
	Aktivity vodiča
	Diagram v

	Stav D1/D2 diagram *
	Rýchlostné profily *
	Profily frekvencie otáčok *
	Informácia o snímači
	Bezpečnostná informácia

Zobrazenie

	Denné aktivity vodiča (denná hodnota) z karty vodiča
	Udalosti a poruchy z karty vodiča
	Denné aktivity vodiča (denná hodnota) vozidla / tachografu DTCO 1381
	Udalosti a poruchy vozidla / tachografu DTCO 1381
	Prekročenie rýchlosti
	Technické údaje
	Firma

Udalosti	
!	Vloženie neplatnej karty tachografu
!	Prekrývanie času
!	Vloženie karty vodiča počas jazdy
>>	Prekročenie rýchlosti
!	Chyba v komunikácii so snímačom
!	Nastavenie času (servisom)
!	Konflikt kariet
!	Jazda bez platnej karty vodiča
!	Posledný proces karty nebol správne dokončený
!	Prerušenie napájania
!	Porušenie bezpečnosti
>	Kontrola prekročenia rýchlosti
!	Konflikt pohybu vozidla

Poruchy	
×	Chybná funkcia karty
×	Porucha zobrazenia
×	Porucha tlačiarne
×	Interná porucha tachografu DTCO 1381

×	Porucha pri sťahovaní
×	Porucha snímača
×	(IMS = Independent Motion Signal) Nezávislý signál pohybu chýba

Výstrahy pred prekročením doby riadenia

	Pauze!
--	--------

Manuálny proces zadávania

	Zadanie "Aktivita"
?	Zadanie "Neznáma aktivita"
	Zadanie "Miesta" na koniec zmeny
	Zadanie "Miesta" na začiatku zmeny

Upozornenia

	Chybné zadanie
	Prístup do menu nie je možný
	Vykonajte zadanie
	Tlač nie je možná
	Otvorená zásuvka
	Došiel papier
	Tlač odložená

	Chybná karta
	Nesprávna karta
	Vysunutie nie je možné
	Postup odložený
	Záznam je nekonzistentný
	Porucha prístroja
	Neplatné v dnoch ...
	Kalibrovanie v dnoch ...
	Stiahnutie karty vodiča v dnoch ...

VDO Counter *

	Zostávajúca doba riadenia
	Začiatok nasledujúcej doby riadenia
	Budúca doba riadenia
	Zostávajúca doba prestávky/odpočinku
	Zostávajúca doba po začiatok dennej, týždennej doby odpočinku

■ Skratky krajín

Priradenie hodnoty	
A	Rakúsko
AL	Albánsko
AND	Andorra
ARM	Arménsko
AZ	Azerbajdžan
B	Belgicko
BG	Bulharsko
BIH	Bosna a Hercegovina
BY	Bielorusko
CH	Švajčiarsko
CY	Cyprus
CZ	Česká republika
D	Nemecko
DK	Dánsko
E	Španielsko ¹⁾
EC	Európske spoločenstvo
EST	Estónsko
EUR	Zvyšok Európy
F	Francúzsko
FIN	Fínsko

FL	Lichtenštajnsko
FR/FO	Faerské ostrovy
GE	Gruzínsko
GR	Grécko
H	Maďarsko
HR	Chorvátsko
I	Taliansko
IRL	Írsko
IS	Island
KZ	Kazachstan
L	Luxembursko
LT	Litva
LV	Lotyšsko
M	Malta
MC	Monako
MD	Moldavská republika
MK	Macedónsko
MNE	Čierna Hora
N	Nórsko
NL	Holandsko
P	Portugalsko

PL	Poľsko
RO	Rumunsko
RSM	San Maríno
RUS	Ruská federácia
S	Švédsko
SK	Slovensko
SLO	Slovinsko
SRB	Srbsko
TM	Turkmenistan
TR	Turecko
UA	Ukrajina
UK	Spojené kráľovstvo, Alderney, Guernsey, Jersey, Ostrov Man, Gibraltár
UZ	Uzbekistan
V	Vatikán
WLD	Zvyšok sveta

1) ➔ Vid' "Označenie regiónov" na strane 92.

► Označenie regiónov

Priradenie hodnôt – Španielsko

AN	Andalúzia
AR	Aragónia
AST	Astúria
C	Kantábria
CAT	Katalánsko
CL	Kastília-León
CM	Kastília-La Mancha
CV	Valencia
EXT	Extremadura
G	Galícia
IB	Baleárske ostrovy
IC	Kanárske ostrovy
LR	La Rioja
M	Madrid
MU	Murcia
NA	Navarra
PV	Baskicko

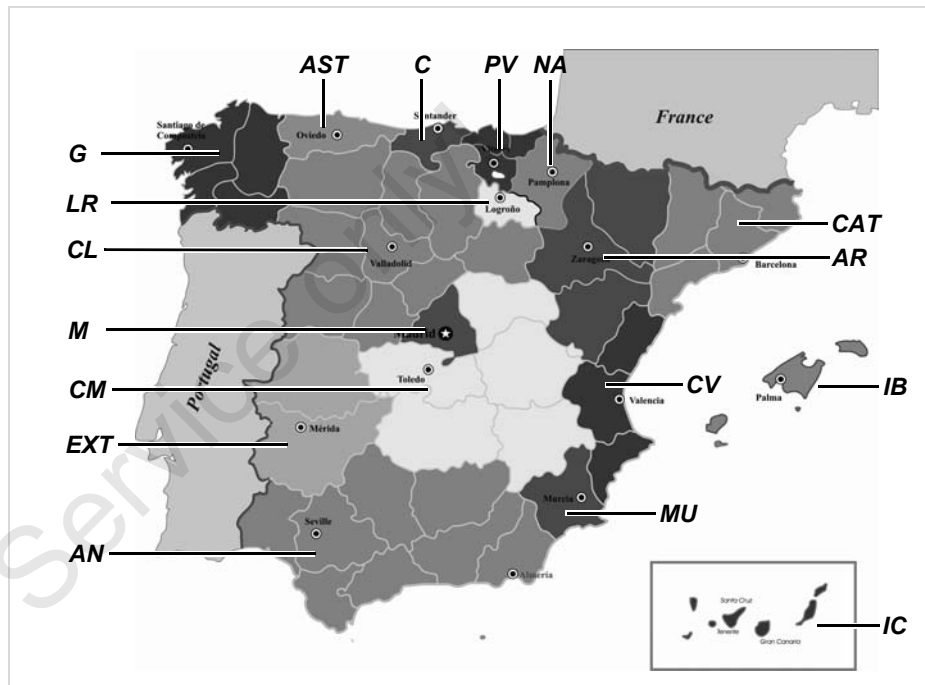

■ Příklady výtačku

► Denní výpis z karty vodiča

1	▼ 26.11.2015 14:55 (UTC)
2	24h▼
3	□ Schmitt Peter
3a	□ID /12345678901234 5 6
4	○ Rosenz Winfried
5	□DK /45678901234567 7 8 04.01.2016
6	A ABC12345678901234 D /VS VM 612
7	□ Continental Automotive GmbH 1381.12345678901
8	T NFZ-Profi Service & Ve rtrieb
8a	TID /87654321087654 3 2 T 02.04.2014
8b	□ID /12345678901234 5 6 □ 11.11.2015 11:11 ▼
	○ 25.11.2015 310
	? 00:00 06h00 □ 06:00 00h17
	A D /VS VM 612 95 872 km

8c	* 06:17 00h45 * 07:02 00h39 ○○ ○ 07:41 01h19 ○○ 95 958 km; 86 km
8e	?
8a	? 09:00 00h24 2
8b	A S /LCR 243 205 002 km
8c	□ 09:24 02h30 ○○ * 11:54 00h39
8a	? 12:33 00h10 1
8c	○ 12:43 02h27 H 15:10 01h12 ○ 16:22 00h16 □ 16:38 00h42 16:38 — A —
8d	○ 17:20 00h52 * 18:12 00h24 H 18:36 00h02 205 408 km; 231 km
8e	?
8a	? 18:38 05h22 2
11	•H 06:00 D 95 872 km
11a	H 09:00 D 95 958 km •H 09:24 D 205 002 km H 12:33 D 205 177 km •H 12:43 D 205 177 km

11d	H 18:38 CH 205 408 km ○ 04h54 317 km * 02h27 □ 03h29 H 01h14 ? 11h56 ○○ 04h28
12	!x□ * 0 10.11.2015 12:45 00h04
12c	A D /VS VM 612
	! 0 05.08.2015 09:23 !34 (0) 00h01
	A D /VS VM 612
13	A D /VS VM 612 !x□
	>> 5 15.11.2015 16:42 (2) 00h12
13c	□ID /98765432109876 5 4 □F /12345678901234 5 6
	>> 4 15.10.2015 11:10 (95) 00h30
	□DK /45678901234567 7 8 □F /12345678901234 5 6
	* 0 10.11.2015 12:45 00h04
	□DK /45678901234567 7 8
21	□ Friedrichshafen □ Schmitt Peter ○ Rosenz Winfried

Zvláštnosti pri "denom výpise z karty vodiča"

8f

```

12345678901234 5 6
11.11.2015 11:11
25.11.2015 310
-----? !oo ?-----
? 00:00 06h00
06:00 00h17
1
    
```

8g

```

A D /VS VM 612
95 872 km
* 06:17 00h45
* 07:02 00h39 oo
07:41
----- km km
Σ
06:00 D
95 872 km
00h00 km
    
```

8h

```

25.11.2015 310
-----OUT-----
1
A D /VS VM 612
95 872 km
H 00:00 07h02
* 07:02 00h39
    
```

► Udalosti / poruchy karty vodiča

1 11.11.2015 11:11 (UTC)
2 !x▼
3 Schmitt Peter
12345678901234 5 6
3a Rosenz Winfried
DK /45678901234567 7 8
04.01.2016
4 A ABC12345678901234
D /VS VM 612
12a !+ 04.04.2015 02:14
06h03
A S /LCR 243
12c !oo 04.11.2015 18:12
00h01
A D /VS VM 612
!oo 10.02.2015 08:12
00h05
A D /S VD 432
!+ 12.12.2014 10:15
00h10
A D /VS VM 612
!ll 10.05.2015 08:45
00h01
A D /VS VM 612

12c !ll 05.08.2015 09:23
122 00h01
A D /VS VM 612
!ll 17.04.2015 16:04
01h02
A D /VS VM 612
12b xll 10.11.2015 12:45
00h04
A D /VS VM 612
12c xll 11.02.2015 18:02
00h03
A D /VS VM 612
xll 20.12.2014 01:54
00h04
A D /S VD 432
21 Ull
Schmitt Peter
Rosenz Winfried

► Denní výpis z vozidla

1	▼ 27.11.2015 16:55 (UTC)
2	24hA▼
3	□ Schmitt Peter □ID /12345678901234 5 6
4	A ABC12345678901234 D /VS VM 612
5	□ Continental Automotive GmbH 1381.12345678901
6	T NFZ-Profi Service & Ve rtrieb TMD /87654321087654 3 2 T 02.04.2014
7	□ID /12345678901234 5 6 □ 11.11.2015 11:11 □▼
9	25.11.2015 95 872 - 96 284 km
10	-----1-----
10a	□----- H 95 872 km 95 872 km 0 km
10b	□ Rosenz Winfried □DK /45678901234567 7 8 04.01.2015
10c	A+S /LCR 243 24.11.2013 18:54
10d	95 872 km M

10e	* 06:17 00h45 * 07:02 00h39 ○○ ○ 07:41 01h19 ○○ 95 958 km 86 km
10g	□-----
10a	95 958 km * 09:00 00h05 95 958 km 0 km
10b	□ Mustermann Heinz-Dieter □F /12345678901234 5 6 16.06.2015
10c	A+D /M MS 680 24.11.2015 18:54
10d	95 958 km
10f	* 09:05 00h25 * 09:30 02h55 □ 12:25 01h18 12:25 -----
10e	○ 13:43 00h03 * 13:46 00h02 ○○ ○ 13:48 00h45 ○○ * 14:33 00h35 ○○ H 15:08 01h02 ○○ 96 206 km 248 km
10g	□----- H 96 206 km 96 206 km 0 km
	□ Anton Max □A /56789567895678 9 5 25.10.2015

10a	A+D /VS VM 612 25.11.2015 16:30 96 206 km ○ 16:30 00h56 * 17:26 01h11 96 274 km 68 km
10a	□----- 96 274 km * 18:37 00h23 ○ 19:00 00h21 H 19:21 04h39 96 284 km 10 km
10h	-----2-----
10a	□----- H 95 872 km H 00:00 07h02 H 00:00 07h02
11	-----Σ-----
11b	1□----- ○ 00h21 10 km * 00h28 □ 00h00 H 11h16
11c	2□----- * 00h00 □ 12h16 H 07h02
11e	□ Rosenz Winfried □DK /45678901234567 7 8 H*09:00 D 95 958 km ○ 01h19 86 km * 01h24 □ 00h00 H 00h00 ○○ 01h58

↓

13 !eA 1 25.11.2015 19:01
(1) 00:20

13c >> 5 15.11.2015 16:42
(2) 00h12
eAD /98765432109876 5 4
eAF /12345678901234 5 6

xA 0 10.11.2015 12:45
00h04
eADK /45678901234567 7 8

D+ *Lindau*
D *Schmitt Peter*

e+
+e
o

Zvláštnosti pri "dennom výpis z vozidle"

10i 1 OUT

e Rosenz
Winfried
eADK /45678901234567 7 8
04.01.2016
A+S /LCR 243

► Udalosti / poruchy vozidla

1 ▼ 24.10.2015 16:07 (UTC)

2 !xA▼

3 D Schmitt
Peter
eAD /12345678901234 5 6

4 A ABC12345678901234
D /VS VM 612

13a !AA 0 10.08.2015 08:12
(0) 00h01
eAD /12345678901234 5 6
eAF /12345678901234 5 6

13c !AA 0 10.08.2015 08:20
(0) 00h03
eAD /12345678901234 5 6
eAF /12345678901234 5 6

!eA 1 15.10.2015 07:02
(1) 00h54

!eA 2 15.10.2015 07:02
(1) 00h54

!eA 3 15.03.2014 07:56
(1) 00h01
eAF /12345678901234 5 6
eAB /22335578901234 1 2

>> 4 15.10.2015 11:10
(95) 00h30
eADK /45678901234567 7 8
eAF /12345678901234 5 6

↓

↓

13b !A 0 17.04.2015 16:04
117 (0) 01h02
eADK /45678901234567 7 8
eAF /12345678901234 5 6
TAAUK /54321987654321 9 8

!A 0 05.08.2015 09:23
122 (0) 00h01
eADK /45678901234567 7 8

13c xA 0 10.08.2015 07:00
00h02
eAD /12341234123412 3 4

13c xF 0 05.05.2014 07:15
00h14
eAD /12345678901234 5 6
eAF /12345678901234 5 6

xF 6 05.05.2014 07:15
00h14
eAD /12345678901234 5 6
eAF /12345678901234 5 6

x▼ 0 12.09.2015 21:00
00h01

xAA 0 02.06.2015 21:00
00h30
eAD /12341234123412 3 4

21 D+ *Lindau*
D *Schmitt Peter*

o

► Prekročenie rýchlosti

1	▼ 24.10.2015 14:50 (UTC)
2	>>▼ 90 km/h
3	○ Mustermann Heinz-Dieter ⓄMF /12345678901234 5 6 16.06.2015
4	A ABC12345678901234 D /VS VM 612
19	>>13.03.2015 14:15 >>>17.04.2015 17:44 (7)
20	>>>24.05.2014 14:02 00h06 98 km/h 92 km/h (1)
20c	○ Förster Thomas ⓄMD /98765432109876 5 4
20a	>>>15.10.2015 11:10 00h30 98 km/h 95 km/h (95) ○ Rosenz Winfried ⓄMDK /45678901234567 7 8
20b	>>>16.05.2015 17:10 00h15 94 km/h 92 km/h (12)
20c	○ Mustermann Heinz-Dieter ⓄMF /12345678901234 5 6
21	Ⓞ Ⓞ ○ <i>Mustermann Heinz</i>

► Technické údaje

1	▼ 25.10.2015 14:50 (UTC)
2	To▼
3	Ⓞ Spedition Mustermüller ⓄMD /12341234123412 3 4
3a	○ Mustermann Heinz-Dieter ⓄMF /12345678901234 5 6 16.06.2015
4	A ABC12345678901234 D /VS VM 612
14	B Continental Automotive GmbH H.-Hertz-Str.45 78052 VS-Villingen 1381.12345678901234567 e1-84 12345678 2015 V xxxx 17.04.2015
15	Ⓞ 87654321 e1-175 08.03.2014
16	T Fa. Mustermann & NFZ- Hersteller Schillerstr. 10 Muster kirchen
16a	TMD /45678901234567 8 9 21.01.2015
16b	T 08.03.2014 (1) A ABC12345678901234

	↓
	???????????? w 8 000 Imp/km k 8 000 Imp/km l 3 050 mm e 315/70/R22.5 > 90 km/h 0 - km
17	!e 08.03.2014 14:00 e 08.03.2014 15:00 T Fa. Mustermann & NFZ- Hersteller Schillerstr. 10 Muster kirchen TMD /45678901234567 8 9 21.01.2015
17a	!e 28.08.2014 13:00 e 28.08.2014 13:26 T Kienzle ARGO GMBH Bismarckstr. 19 Berlin -Stealitz TMD /89012345678901 5 6 19.10.2015
18	! 18.10.2015 06:34 x 30.09.2015 18:15 - ATTACHMENT
25	SWUM V xxx.xx
26	CAN: 1 Source: speed Gain: 0.00390625 Factor: 0.926
27	CR(EU) No.1266/2009: XX
28	Seal: ??????? Seal: ???????

► Aktivita vodiča

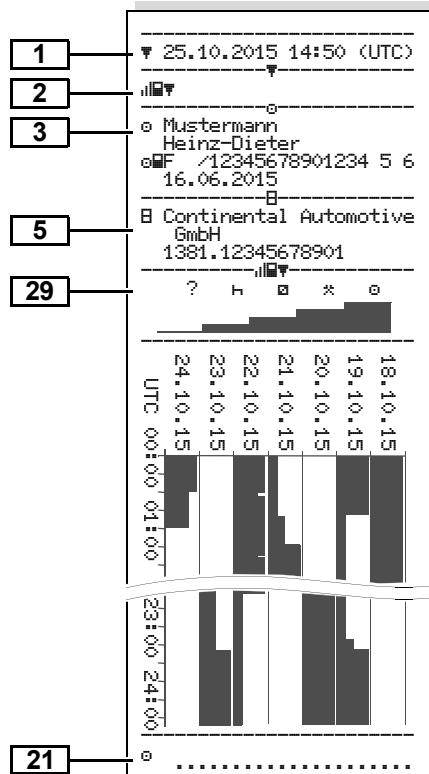

► Diagram v

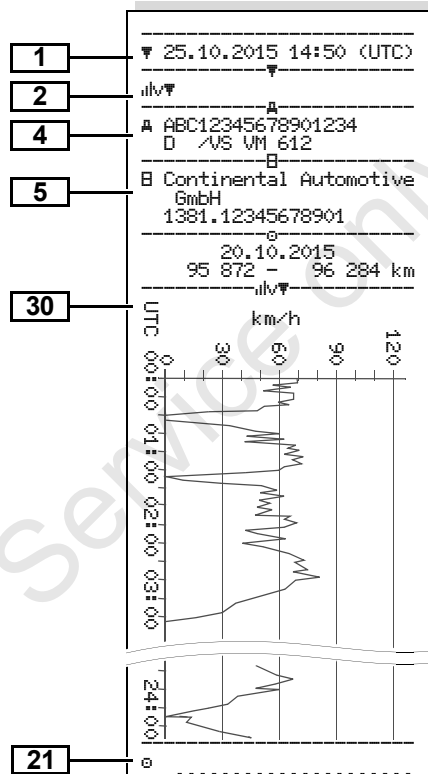

► Stav D1/D2 diagram *

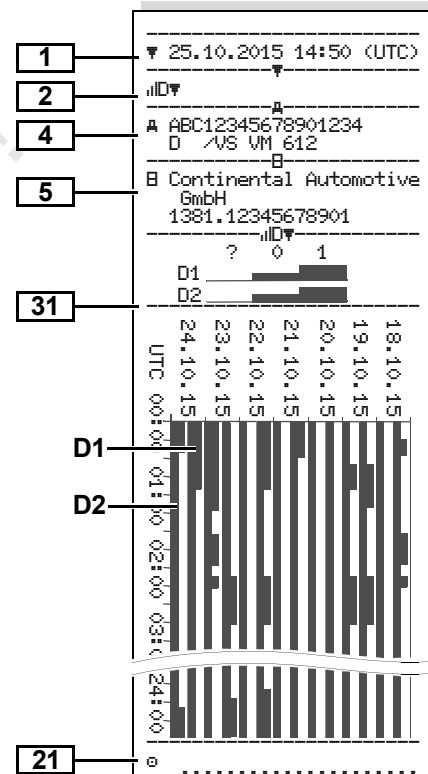

► Rýchlostné profily *

1	▼ 27.11.2015 17:05 (UTC)
2	%v▼
3	♻ Spedition Mustermüller ♻ /12341234123412 3 4
4	A ABC12345678901234 D /VS VM 612
	○ 25.11.2015 00:00 25.11.2015 06:17 --- km/h
22	112 <=v< 221 00h00
	○ Mustermann Heinz-Dieter 25.11.2015 18:37 26.11.2015 00:00 --- km/h
23	0 <=v< 1 05h02 1 <=v< 10 00h01 10 <=v< 16 00h02 16 <=v< 24 00h04 24 <=v< 32 00h05 32 <=v< 40 00h05 40 <=v< 48 00h04 48 <=v< 56 00h00 56 <=v< 64 00h00 64 <=v< 72 00h00 72 <=v< 80 00h00 80 <=v< 88 00h00 88 <=v< 96 00h00 96 <=v< 104 00h00 104 <=v< 112 00h00 112 <=v< 221 00h00
21	○

► Profily frekvencie otáčok *

1	▼ 27.11.2015 17:05 (UTC)
2	%n▼
3	♻ Spedition Mustermüller ♻ /12341234123412 3 4
4	A ABC12345678901234 D /VS VM 612
	○ 25.11.2015 00:00 25.11.2015 06:17 --- rpm
22	3281 <=n< * 00h00
	○ Mustermann Heinz-Dieter 25.11.2015 18:37 26.11.2015 00:00 --- rpm
24	0 <=n< 1 05h02 1 <=n< 234 00h00 234 <=n< 469 00h00 469 <=n< 703 00h00 703 <=n< 938 00h00 938 <=n< 1172 00h00 1172 <=n< 1406 00h03 1406 <=n< 1641 00h03 1641 <=n< 1875 00h04 1875 <=n< 2109 00h09 2109 <=n< 2344 00h02 2344 <=n< 2578 00h00 2578 <=n< 2812 00h00 2812 <=n< 3047 00h00 3047 <=n< 3281 00h00 3281 <=n< * 00h00
21	○

► Výtačok v miestom čase

32	!!! No less! printout!!!
33	⊕+ 25.11.2015 01:00 ⊕+ 26.11.2015 01:00 UTC +01h00
34	▼ 26.11.2015 15:55 (LOC)
35	24h▼
	○ Rosenz Winfried ♻DK /45678901234567 8 04.01.2016
	A ABC12345678901234 D /VS VM 612
	B Continental Automotive GmbH 1381.12345678901
	T NFZ-Profi Service & Ve rtrieb
	TMD /87654321087654 3 2 T 02.04.2014
	♻ /12345678901234 5 6 ♻ 11.11.2015 12:11 ▼

■ Vysvetlivky k príkladom výťažku

 Na želanie môže byť výpis vybavený špecifickým logom firmy.

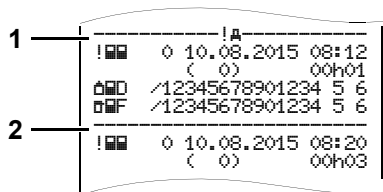

Každý výťažok sa skladá z postupnosti rôznych dátových blokov vymedzených označovačom blokov (1).

Dátový blok obsahuje jeden alebo viac dátových záznamov vymedzených označovačom dátových záznamov (2).

Bezprostredne po označovači blokov sa netlačí žiadny označovač dátového záznamu!

▶ Legenda k dátovým blokom

1	Dátum a čas výťažku v UTC čase
2	<p>Druh výťažku:</p> <p>24h☐☐ = denný výpis z karty</p> <p>!×☐☐ = udalosti / poruchy karty</p> <p>24hA☐☐ = denný výpis z DTCO 1381</p> <p>!×A☐☐ = udalosti / poruchy z tachografu DTCO 1381</p> <p>>>☐☐ = prekročenie rýchlosti</p> <p>Vytlačí sa tiež nastavená, zákonom povolená hodnota maximálnej rýchlosti.</p> <p>T☐☐ = technické údaje</p> <p>☐☐☐☐☐ = aktivity vodiča</p> <p>☐☐☐☐☐ = diagram v</p> <p>Voliteľné výpisy:</p> <p>☐☐☐☐☐ = stav D1/D2 diagram *</p> <p>☐☐☐☐☐ = rýchlostné profily *</p> <p>☐☐☐☐☐ = profily frekvencie otáčok *</p>

3	<p>Údaje o držiteľovi vlozenej karty tachografu:</p> <p>☐ = kontrolór</p> <p>☐ = vodič</p> <p>☐ = majiteľ</p> <p>☐ = servis / kontrolný úrad</p> <ul style="list-style-type: none"> • priezvisko • meno • identifikácia karty • karta platí do ... <p>U kariet tachografu neviazaných na určitú osobu sa namiesto mena tlačí názov kontrolného úradu, majiteľa alebo servisu.</p>
3a	Údaje o držiteľovi ďalšej karty tachografu
4	<p>Identifikácia vozidla:</p> <ul style="list-style-type: none"> • identifikačné číslo vozidla • schvaľujúci členský štát a značka vozidla
5	<p>Identifikácia tachografu:</p> <ul style="list-style-type: none"> • výrobca tachografu • číslo dielu tachografu DTCO 1381

6	Posledná kalibrácia tachografu: <ul style="list-style-type: none"> • názov servisu • identifikácia dielenskej karty • sátum kalibrácie
7	Posledná kontrola: <ul style="list-style-type: none"> • identifikácia kontrolnej karty • dátum, čas a druh kontroly ▣ = stiahnutie z karty vodiča ⚡ = stiahnutie z tachografu DTCO 1381 ⚡ = tlač □ = zobrazenie
8	Zoznam všetkých aktivít vodiča v poradí podľa výskytu: <ul style="list-style-type: none"> • kalendárny deň výťažku a počítadlo prítomnosti (počet dní, v ktorých bola karta použitá).
8a	? = doba, nevložená karta: <ul style="list-style-type: none"> • manuálne zadaná činnosť po vložení karty vodiča s piktogramom, začiatkom a dobou trvania.

8b	Vloženie karty vodiča do zásuvky (vstup pre kartu 1 alebo vstup pre kartu 2): <ul style="list-style-type: none"> • schvaľujúci členský štát a značka vozidla • stav kilometrov pri vložení karty
8c	Aktivity karty vodiča: <ul style="list-style-type: none"> • začiatok a doba trvania a status riadenia vozidla ⊞ = prevádzka v tíme
8d	Špecifické podmienky: <ul style="list-style-type: none"> • čas zadania a piktogram, napríklad: Trajekt alebo vlak
8e	Vybratie karty vodiča: <ul style="list-style-type: none"> • stav kilometrov a trasa prejdená od posledného vloženia
8f	Pozor: V zapisovaní údajov je možná inkonzistencia, pretože tento deň je na karte tachografu uložený dvojmo.
8g	Aktivita nie je ukončená: <ul style="list-style-type: none"> • pri tlači so zasunutou kartou vodiča môžu byť kolónky trvanie aktivity a denné prehľady neúplné.

8h	Špecifická podmienka "OUT of scope" bola na začiatku dňa zapnutá.
9	Začiatok výpisu všetkých aktivít vodiča z tachografu DTCO 1381: <ul style="list-style-type: none"> • kalendárny deň výťažku • stav kilometrov v 00:00 hodín a 23:59 hodín
10	Chronológia všetkých aktivít zo vstupu pre karty 1
10a	Doba, počas ktorej nebola vo vstupe pre karty 1 vložená žiadna karta vodiča: <ul style="list-style-type: none"> • stav kilometrov na začiatku doby • aktivita(-y) nastavená(-é) počas tejto doby • stav kilometrov na konci doby a prejdená trasa
10b	Vloženie karty vodiča: <ul style="list-style-type: none"> • priezvisko vodiča • meno vodiča • identifikácia karty • karta platí do ...

10c	<ul style="list-style-type: none"> schvaľujúci členský štát a poznávací značka predchádzajúceho vozidla dátum a čas vybratia karty z predchádzajúceho vozidla
10d	<ul style="list-style-type: none"> stav kilometrov pri vložení karty vodiča M = bolo vykonané manuálne zadanie
10e	<p>Zoznam aktivít:</p> <ul style="list-style-type: none"> piktogram aktivity, začiatok a doba trvania a status riadenia vozidla ☞ = prevádzka v tíme
10f	<p>Zadanie špecifických podmienok:</p> <ul style="list-style-type: none"> čas zadania a piktogram podmienky ♣ = Trajekt alebo vlak OUT+ = Začiatok (kontrolný prístroj nie je potrebný) +OUT = Koniec
10g	<p>Vybratie karty vodiča:</p> <ul style="list-style-type: none"> stav kilometrov a prejedaná dráha
10h	Chronológia všetkých aktivít zo vstupu pre karty 2

10i	Špecifická podmienka "OUT of scope" bola na začiatku dňa zapnutá.
11	Denný súhrn
11a	<p>Zadané miesta:</p> <ul style="list-style-type: none"> ♣+ = čas začiatku v krajine, prípadne aj v regióne +♣ = čas konca v krajine, prípadne aj v regióne stav kilometrov vozidla
11b	<p>Súhrn časových úsekov, kedy nebola vo vstupe pre kartu 1 vložená žiadna karta vodiča:</p> <ul style="list-style-type: none"> zadané miesta v chronologickom poradí (na príklade nie je žiadny záznam) všetky aktivity zo vstupu na kartu 1
11c	<p>Súhrn časových úsekov, kedy "nebola vložená karta vodiča" vo vstupe pre karty 2:</p> <ul style="list-style-type: none"> zadané miesta v chronologickom poradí (na príklade nie je žiadny záznam) všetky aktivity zo vstupu pre karty 2

11d	<p>Denný súhrn "Celkových hodnôt aktivít" z karty vodiča</p> <ul style="list-style-type: none"> celková doba riadenia a prejedaná dráha celková pracovná doba a doba pohotovosti celková doba odpočinku a neznáma doba celková doba tímových činností
11e	<p>Súhrn aktivít zoradený chronologicky podľa vodiča (na vodiča, kumulatívne pre obidva vstupy na karty):</p> <ul style="list-style-type: none"> priezvisko, meno, identifikácia karty vodiča ♣+ = čas začiatku v krajine, prípadne aj v regióne +♣ = čas konca v krajine, prípadne aj v regióne aktivity tohto vodiča: celková doba riadenia a prejedaná dráha, celková pracovná doba a doba pohotovosti, celková doba odpočinku, celková doba tímovej činnosti.



12	Zoznam posledných piatich udalostí alebo porúch uložených na karte vodiča.
12a	Zoznam všetkých udalostí uložených na karte vodiča, zoradených podľa druhu chyby a dátumu.
12b	Zoznam všetkých porúch uložených na karte vodiča, zoradených podľa druhu chyby a dátumu.
12c	Dátový záznam udalosti alebo poruchy <i>Riadok 1:</i> <ul style="list-style-type: none"> • piktogram udalostí alebo poruchy • Dátum a začiatok <i>Riadok 2:</i> <ul style="list-style-type: none"> • udalosti, ktoré podliehajú porušeniu bezpečnosti, sú rozčlenené pomocou dodatočného kódovania. ➔ <i>Vid' "Účel záznamu pri udalostiach alebo poruchách" na strane 107.</i> • doba trvania udalosti alebo poruchy

12c	<i>Riadok 3:</i> <ul style="list-style-type: none"> • schvaľujúci členský štát a poznávacia značka vozidla, v ktorom sa udalosti alebo poruchy vyskytli.
13	Zoznam posledných piatich uložených alebo ešte aktívnych udalostí / porúch tachografu DTCO 1381.
13a	Zoznam všetkých zaznamenaných alebo pretrvávajúcich udalostí tachografu DTCO 1381.
13b	Zoznam všetkých zaznamenaných alebo pretrvávajúcich porúch tachografu DTCO 1381.
13c	Dátový záznam udalosti alebo poruchy <i>Riadok 1:</i> <ul style="list-style-type: none"> • piktogram udalosti alebo poruchy Kódovanie účelu dátového záznamu. ➔ <i>Vid' "Účel záznamu pri udalostiach alebo poruchách" na strane 107.</i> <ul style="list-style-type: none"> • dátum a začiatok

13c	<i>Riadok 2:</i> <ul style="list-style-type: none"> • udalosti, ktoré podliehajú porušeniu bezpečnosti, sú rozčlenené pomocou dodatočného kódovania. ➔ <i>Vid' "Kódovanie pre bližší popis" na strane 109.</i> • počet podobných udalostí v tento deň. ➔ <i>Vid' "Počet podobných udalostí" na strane 108.</i> • doba trvania udalosti alebo poruchy <i>Riadok 3:</i> <ul style="list-style-type: none"> • identifikácia karty (kariet) vodiča vlozenej (vložených) na začiatku alebo na konci udalosti alebo poruchy (maximálne štyri záznamy). • "☐---" zobrazí sa, ak nie je vložená žiadna karta vodiča.
------------	---

14	Identifikácia tachografu: <ul style="list-style-type: none"> • výrobca tachografu • číslo dielu • číslo konštrukčného schválenia • sériové číslo • rok výroby • verzia a dátum inštalácie operačného programu
15	Identifikácia snímača: <ul style="list-style-type: none"> • sériové číslo • číslo konštrukčného schválenia • dátum prvej montáže (prvé spojenie s DTCO 1381)
16	Údaje z kalibrácie
16a	Zoznam kalibračných údajov (v dátových záznamoch): <ul style="list-style-type: none"> • názov a adresa servisu • identifikácia servisnej karty • servisná karta platí do ...

16b	<ul style="list-style-type: none"> • Dátum a účel kalibrácie: <ul style="list-style-type: none"> 1 = aktivácia; záznam známych kalibračných údajov k okamihu aktivácie 2 = prvé osadenie; prvé kalibračné údaje po aktivácii tachografu DTCO 1381 3 = osadenie po oprave – prístroj na výmenu; prvé kalibračné údaje v súčasnom vozidle 4 = pravidelná dodatočná kontrola; kalibračné dáta dodá 5 = zadanie evidenčného čísla majiteľom podnikovej karty 6 = vypnutie IMS • identifikačné číslo vozidla • schvaľujúci členský štát a evidenčné číslo vozidla • \aleph = charakteristický koeficient vozidla • k = konštanta nastavená v tachografe DTCO 1381 pre korekciu rýchlosti • l = skutočný obvod pneumatiky
------------	---

17	<ul style="list-style-type: none"> • \odot = rozmer pneumatík • \rightarrow = Zákonom schválená maximálna rýchlosť • starší a nový stav kilometrov
17	Nastavenia času
17a	Zoznam všetkých dostupných údajov o nastavení času: <ul style="list-style-type: none"> • dátum a čas, staré • dátum a čas, zmenené • názov servisu, ktorý čas nastavoval • adresa servisu • identifikácia servisnej karty • servisná karta platí do ... <p>Poznámka: Z 2. dátového záznamu je zreteľné, že nastavený UTC čas bol korigovaný autorizovaným servisom.</p>
18	Najaktuálnejšia zaznamenaná udalosť a najaktuálnejšia porucha: <ul style="list-style-type: none"> • $!$ = najnovšia udalosť, dátum a čas • \times = najnovšia porucha, dátum a čas



19	Informácie pri kontrole "Prekročenie rýchlosti": <ul style="list-style-type: none"> dátum a čas poslednej kontroly dátum a čas prvého prekročenia rýchlosti od poslednej kontroly, ako aj počet ďalších prekročení.
20	Prvé prekročenie rýchlosti po poslednej kalibrácii.
20a	5 najzávažnejších prekročení rýchlosti za posledných 365 dní.
20b	Posledných 10 zaznamenaných prekročení rýchlosti. Pri tom sa pre každý deň ukladá najzávažnejšie prekročenie rýchlosti.
20c	Zadania pri prekročeníach rýchlosti (chronologicky zoradené podľa najvyššej priemernej rýchlosti): <ul style="list-style-type: none"> dátum, čas a doba trvania prekročenia najvyššia rýchlosť a priemerná rýchlosť prekročenia, počet podobných udalostí počas tohto dňa priezvisko vodiča

20c	<ul style="list-style-type: none"> meno vodiča identifikácia karty vodiča <p>Poznámka: Pokiaľ v bloku neexistuje žiadny dátový záznam prekročenia rýchlosti, zobrazí sa ">>----".</p>
21	Manuálne údaje: <ul style="list-style-type: none"> ☒* = miesto kontroly ☒ = podpis kontrolóra ☒+ = začiatková doba +☒ = koncová doba ☒ = podpis vodiča
22	Údaje o držiteľovi karty zaznamenaného profilu: <ul style="list-style-type: none"> priezvisko vodiča meno vodiča identifikácia karty <p>Poznámka: Chýbajúce údaje o držiteľovi karty znamenajú: v otvore pre kartu 1 nie je vložená karta vodiča.</p> <ul style="list-style-type: none"> začiatok záznamu profilu s dátumom a časom koniec záznamu profilu s dátumom a časom

22	Nové profily sa budú generovať: <ul style="list-style-type: none"> vložením / vybratím karty tachografu do otvoru na kartu 1 prostredníctvom zmeny dňa opravou času UTC prerušením napätia
23	Záznam rýchlostných profilov: <ul style="list-style-type: none"> zoznam definovaných oblastí rýchlostí a doba v tejto oblasti oblasť: 0 <=v< 1 = státie vozidla <p>Rýchlostný profil sa delí do 16 zón. Jednotlivé oblasti môžu byť pri inštalácii individuálne nastavené.</p>
24	Záznam profilov frekvencie otáčok: <ul style="list-style-type: none"> zoznam definovaných oblastí otáčok motora a dôb v tejto oblasti oblasť: 0 <=n< 1 = motor vypnutý oblasť: 3281 <=n< x = nekonečno <p>Profil frekvencie otáčok sa delí do 16 zón. Jednotlivé oblasti môžu byť pri inštalácii individuálne nastavené.</p>



25	Údaje špecifické pre výrobcu: <ul style="list-style-type: none"> • číslo verzie aktualizáčného modulu software (SWUM)
26	Konfigurácia "nezávislého signálu pohybu" <ul style="list-style-type: none"> • CAN: Dát. zbernica vozidla 1 alebo 2 • Source: Zdroj signálu; speed = ABS / wheel = otáčky kolies / odometer (GPS) = prístroj GPS • Gain: Koefficient prepočtu na prispôsobenie meracích jednotiek medzi "nezávislým zdrojom signálu" a signálom snímača. • Factor: Koefficient na prispôsobenie signálu snímača.
27	Údaj k zabudovanému snímaču: <ul style="list-style-type: none"> • OK: Pripojený snímač (KITAS2+) zodpovedá nariadeniu 161a (NR(EU) č. 1266/2009). • ?: Snímač sa musí manuálne skontrolovať v autorizovanej dielni.

28	Od ver. 2.2: čísla pečatí skrinky DTCO 1381.
29	Zaznamenávanie aktivít: <ul style="list-style-type: none"> • legenda symbolov • zo zvoleného dňa sa vytvorí diagram o aktivitách za posledných 7 kalendárnych dní.
30	Zaznamenanie priebehu rýchlosti počas zvoleného dňa.
31	Zaznamenanie dodatočných pracovných skupín, ako je používanie modrého svetla, klaksón atd.: <ul style="list-style-type: none"> • legenda symbolov • zo zvoleného dňa sa vytvorí diagram o stave vstupov D1/D2 za posledných 7 kalendárnych dní.
32	Upozornenie: Žiadny schválený výtlačok! Podľa nariadenia (napr. povinnosť uschovania) je výtlačok v miestnom čase neplatný!

33	Doba výtlačku v miestnom čase: <ul style="list-style-type: none"> • ☀ = Začiatok zaznamenávania • ☁ = Koniec zaznamenávania • UTC +01h00 = Rozdiel medzi UTC časom a miestnym časom.
34	Dátum a čas výtlačku v miestnom čase (LOC).
35	Druh výtlačku napr. "24h" v miestnom čase "☀".

■ Účel záznamu pri udalostiach alebo poruchách

U každej zistenej udalosti alebo pri každej zistenej poruche tachograf DTCO 1381 registruje a ukladá údaje podľa zadaných pravidiel.

	☐F /12345678901234 5 6
	☐B /22335578901234 1 2
1	➤➤ 4 15.10.2015 11:10 (45) 00h30
2	☐DK /45678901234567 7 8
	☐F /12345678901234 5 6

(1) Účel dátového záznamu

(2) Počet podobných udalostí počas tohto dňa

Účel dátového záznamu (1) označuje, prečo sa udalosť alebo porucha zaznamenala. Udalosti rovnakého typu, ktoré sa vyskytli viackrát počas tohto dňa, sa zobrazia na pozícii (2).

► Kódovanie účelu záznamu

Nižšie uvedený prehľad zobrazuje udalosti a poruchy, zoradené podľa druhu chyby (príčiny) a priradenia účelu dátového záznamu:

Udalosti		Účel
Piktogram / príčina		
!☐☐	konflikt kariet ²⁾	0
!☐☐	jazda bez platnej karty ²⁾	1 / 2 / 7
!☐☐	vloženie počas jazdy	3
!☐A	karta nie je uzavretá	0
➤➤	príliš vysoká rýchlosť ²⁾	4 / 5 / 6
!⚡	prerušenie napätia	1 / 2 / 7
!☐	porucha snímača	1 / 2 / 7
!A☐	konflikt pohybu ²⁾	1 / 2
!☐	porušenie bezpečnosti	0
!☐☐	prekrývanie času ¹⁾	–
!☐	neplatná karta ³⁾	–

Poruchy		
Piktogram / príčina		Účel
☒☐	porucha karty	0
☒A	porucha prístroja	0 / 6
☒☐	porucha tlačiarne	0 / 6
☒☐	porucha zobrazenia	0 / 6
☒☐	porucha pri sťahovaní	0 / 6
☒☐	porucha snímača	0 / 6
☒A☐	nezávislý signál pohybu chyba ⁴⁾ (IMS = Independent Motion Signal)	0 / 6

1) Táto udalosť sa ukladá len na kartu vodiča.

2) Táto udalosť/porucha sa uloží iba v prístroji DTCO 1381.

3) Túto udalosť tachograf DTCO 1381 neukladá.

4) Iba verzia 2.1

Prehľad účelov dátových záznamov

Počet podobných udalostí

- 0 = Jedna z 10 najnovších udalostí alebo porúch.
- 1 = Najdlhšia udalosť z udalostí za posledných 10 dní, kedy sa udalosti vyskytli.
- 2 = Jedna z 5 najdlhších udalostí za posledných 365 dní.
- 3 = Posledná udalosť z udalostí za posledných 10 dní, kedy sa udalosti vyskytli.
- 4 = Najzávažnejšia udalosť z udalostí za posledných 10 dní, kedy sa udalosti vyskytli.
- 5 = Jedna z 5 najzávažnejších udalostí za posledných 365 dní.
- 6 = Prvá udalosť alebo prvá porucha po poslednej kalibrácii.
- 7 = Aktívna udalosť alebo pretrvávajúca porucha.

- 0 = Ukladanie "Počet podobných udalostí" nie je pre túto udalosť požadované.
- 1 = Počas tohto dňa sa vyskytla jedna udalosť tohto typu.
- 2 = Počas tohto dňa sa vyskytli dve udalosti tohto typu a len jedna sa uložila.
- n = Počas tohto dňa sa vyskytlo "n" udalostí tohto typu a len jedna sa uložila.

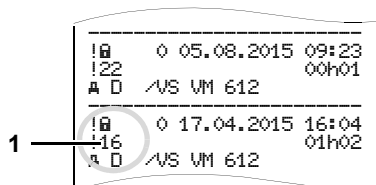
► **Kódovanie pre bližší popis**

Udalosti, ktoré podliehajú porušeniu bezpečnosti "!Ⓜ", sú rozčlenené pomocou dodatočného kódovania (1).

Pokusy o porušenie bezpečnosti tachografu DTCO 1381

- 10 = žiadne ďalšie údaje
- 11 = zlyhala autentizácia snímača
- 12 = chyba autentizácie karty vodiča
- 13 = neoprávnená zmena snímača
- 14 = Chyba integrity; pravosť údajov na karte vodiča nie je zaručená.
- 15 = Chyba integrity; pravosť uložených údajov užívateľa nie je zaručená.
- 16 = interná chyba prenosu údajov

17 = neoprávnené otvorenie obalu (verzia 2.1)

18 = manipulácia s hardvérom

Pokusy o porušenie bezpečnosti na snímači impulzov

20 = žiadne ďalšie údaje

21 = autentizácia zlyhala

22 = Chyba integrity; pravosť údajov v pamäti nie je zaručená.

23 = interná chyba prenosu údajov

24 = neoprávnené otvorenie obalu

25 = manipulácia s hardvérom

Service only!

■ Abecedný register

D		H		
Definície	8	Hlásenie	67	
Vodič 1	8	Potvrdenie hlásenia	69	
Vodič 2	8	Zobrazenie hlásení	68	
Denný výtlačok z karty vodiča	59			
Denný výtlačok z veľkokapacitnej pamäte	60	K		
F		Karta majiteľa	81	
Funkcie menu	49	Funkcie karty majiteľa	24	
Nastavenie jazyka	51	Funkcie menu v prevádzkovom režime "majiteľ"	24	
Navigácia vo funkciách menu	57	Údaje na karte majiteľa	83	
Opustenie funkcií menu	58	Vloženie karty majiteľa	25	
Pri stojacom vozidle	50	Vybratie karty majiteľa	28	
Prístup do menu zablokovaný	58	Zadanie evidenčného čísla	26	
Prístup k údajom je zablokovaný	58	Karta vodiča	81	
Tlač vozidla	60	Údaje na karte vodiča	83	
Výtlačok vodiča 1 / vodiča 2	59	Vloženie karty vodiča	30	
Vyvolanie funkcií menu	50	Vybratie karty vodiča	40	
Zadanie vodiča 1 / vodiča 2	62	Karty tachografu	81	
Zadanie vozidla	63	Automatické vysunutie	81	
Zobrazenie časov karty vodiča	51	Čistenie kariet tachografu	12	
Zobrazenie vodiča 1 / vodiča 2	65	Karta majiteľa	81	
Zobrazenie vozidla	66	Karta vodiča	81	
		Kontrolná karta	81	
		Prístupové práva kariet tachografu	82	
		Servisná karta	81	
			Zablokovanie kariet tachografu	81
			Zaobchádzanie s kartami tachografu	12
			Kombinácie piktogramov	89
			Koniec papiera	48
			Kroky obsluhy (prvé)	17
			Pre majiteľa	17
			Pre vodiča	17
		L		
		Likvidácia	85	
		M		
		Manuálne zadania	30	
		Doplnenie aktivity "Odpočinok"	34	
		Možnosti korekcie	32	
		Nastavenie aktivity zmeny	36	
		Nedopĺňajte žiadne aktivity	31	
		Pokračovanie pracovnej zmeny	35	
		Prerušenie priebehu zadávania	33	
		Zadanie krajiny	33	
		Základné postupy	31	

N			
Nastavenie aktivít	37		
Automatické nastavenie	37		
Automatické nastavenie po nzapnutí / vypnutí zapaľovania	37		
Manuálne nastavenie	37		
Ručné zadanie aktivít	38		
Nastavenie jazyka	51		
Nebezpečenstvo poranenia	46		
Nebezpečenstvo úrazu	68		
Nebezpečenstvo výbuchu	9, 27, 39		
O			
Obslužné prvky	14		
Displej	15		
Rozhranie pre s'ahovanie	15		
Tlačidlá menu	15		
Tlačidlá vodiča 1	15		
Tlačidlá vodiča 2	15		
Tlačidlo pre otvorenie	15		
Trhacia hrana	15		
Vstup pre kartu 1	15		
Vstup pre kartu 2	15		
Odhlásenie majiteľa	28		
A Odstránenie vzpričeného papiera	48		
Ovládacie prvky tlačidlového poľa Vodič-1	15		
P			
Piktogramy	88		
Počítadlo VDO Counter			
Denná hodnota	55		
Týždenná hodnota	55		
Zobrazenia	52		
Zobrazenia pri aktivite "Pracovná doba"	54		
Zobrazenia pri aktivite "Prestávka"	54		
Zobrazenie počas jazdy	53		
Zobrazenie stavu	55		
Poruchy	72		
Postup menu po vybratí karty vodiča	41		
Prerušenie napätia	21		
Prevádzkové režimy	80		
Prevádzkový režim "Majiteľ"	23		
Prevádzkový režim Prevádzka	29		
Prihlásenie majiteľa	25		
Príklady výtlačku	93		
Aktivity vodiča	98		
Denný výpis z karty vodiča	93		
Denný výpis z vozidla	95		
Diagram v	98		
Prekročenie rýchlosti	97		
Profily frekvencie otáčok	99		
Rýchlostné profily	99		
Stav D1/D2 diagram	98		
Technické údaje	97		
Udalosti / poruchy karty vodiča	94		
Udalosti / poruchy vozidla	96		
Vysvetlivky	100		
Výtlačok v miestom čase	99		
Príliš nízke napätie / Prepätie	21		
Príslušenstvo	116		
R			
Rozhranie pre s'ahovanie	15		
Pripojenie na rozhranie pre s'ahovanie	27		
Rýchlomer	69		
S			
Skratky krajín	91		
Označenie regiónov	92		
Správa času	84		
Štandardné zobrazenie	19		
Stiahnutie dát	27		
Kľúč na s'ahovanie	27		
Prenos údajov	27		
Program	27		
Stiahnutie údajov z karty vodiča	39		
Kľúč na s'ahovanie	39		
Prenos údajov	39		
Pripojenie na rozhranie pre s'ahovanie	39		
Štruktúra menu	56		

T		V	
Technické údaje	86	Variant ADR	14
DTCO 1381	86	Funkčné odchyľky	16
Papierový kotúč	86	Označenie na prístroji	14
Tlač prekročenia rýchlosti	60	Varianty zobrazenia	18
Tlač profilov otáčok motora	61	Out of scope	20
Tlač rýchlostných profilov	61	Pohotovostný režim	18
Tlač technických údajov	60	Preprava trajektom alebo vlakom	20
Tlač údajov		Príliš nízke napätie / Prepätie	21
Prerušenie tlače	47	Štandardné zobrazenie pri jazde	19
Spustenie tlače	47	Stav z výroby	20
Zvláštnosti pri tlači	48	Upozornenia po zapaľovaní zap/vyp..	18
Tlač udalostí z karty vodiča	59	VDO GeoLoc *	18
Tlač udalostí z veľkokapacitnej		Zobrazenie hlásení	20
mpamäte	60	Zobrazenie údajov pri zastavenom	
Typový štítok	16	vozidle	19
		VDO GeoLoc *	18, 83
		Vloženie papierového kotúča	46
U		Všeobecné upozornenia	7
Udalosti	70	Nebezpečenstvo poranenia	9
Údržba a starostlivosť	85	Nebezpečenstvo úrazu	9
Čistenie tachografu DTCO 1381	85	Nebezpečenstvo výbuchu	9
Oprava / výmena	85	Ovládanie tachografu DTCO 1381	9
Povinnosť kontroly tachografov	85	Prostriedky zobrazenia	8
Upozornenia	75	Zákonné ustanovenia	10
UTC čas	84	Zaobchádzanie s kartami	
Prepočet na UTC čas	84	ntachografu	12
		Vyhlasenie o zhode	119
		Výmena vodiča / vozidla	42
		Dokumenty, ktoré musíte mať	
		so sebou	43
		Zmiešaná prevádzka	42
		Výstrahy pred prekročením doby	
		riadenia	74
		Vytlačenie aktivít	59
		Vytlačenie diagramu v	61
		Vytlačenie stavu vstupu D1/D2	61
		Výtlačok v miestom čase	41
		Z	
		Zadanie	62
		Nastavenie miestneho času	63
		Vykonanie korekcie UTC	64
		Zadanie cieľovej krajiny	62
		Zadanie Out začiatok / koniec	63
		Zadanie východiskovej krajiny	62
		Zadanie začiatku prepravy	
		trajekt / vlak	63
		Zadanie evidenčného čísla	26
		Zákonné ustanovenia	10
		Povinnosti majiteľa	11
		Povinnosti vodiča	10
		Zaobchádzanie s výtlačkami	11
		Zobrazenie majiteľa	66

■ Automatické nastavenie aktivít po zapnutí/vypnutí zapaľovania

Automaticky nastavená aktivita ...	
... po zapálení zapnutá	
<input type="checkbox"/> H	Prestávka / Prestoj
<input type="checkbox"/> ✖	Ostatná pracovná doba
<input type="checkbox"/> ☑	Doba pohotovosti
<input type="checkbox"/> –	Bez zmeny
Vodič 1	
...	
... po zapálení vypnutá	
<input type="checkbox"/> H	Prestávka / Prestoj
<input type="checkbox"/> ✖	Ostatná pracovná doba
<input type="checkbox"/> ☑	Doba pohotovosti
<input type="checkbox"/> –	Bez zmeny
Vodič 1	
...	
<input type="checkbox"/> H	Prestávka / Prestoj
<input type="checkbox"/> ✖	Ostatná pracovná doba
<input type="checkbox"/> ☑	Doba pohotovosti
<input type="checkbox"/> –	Bez zmeny
Vodič 2	

 Počas "manuálneho zadávania" (dodatok o aktivitách v karte vodiča) je táto voľba mimo funkcie! Po zapnutí/vypnutí zapaľovania nenastane žiadna zmena!

Automatické nastavenie po zapnutí/vypnutí zapaľovania vidno v štandardnom zobrazení (a). Aktivita bliká po cca. 5 sekundách, následne sa opäť objaví predchádzajúce zobrazenie.

➔ *Pozri podrobnosti k štandardnému nastaveniu "Nastavenie aktivít" od strany 37.*

Upozornenie!

Zadefinované nastavenia aktivity po zapnutí/vypnutí zapaľovania môžu byť už naprogramované výrobcom vozidla!

Označte prosím "✓" nastavené funkcie v tabuľke.

Údaje k DTCO 1381

Typ:

Č.:

Rok:

Dátum nastavenia: _____

Podpis: _____

■ Príslušenstvo

► DLKPro Download Key



Pomocou DLKPro Download Key môžete sťahovať a archivovať údaje z prístroja DTCO 1381 a z karty vodiča v zhode so zákonom.

Objednávacie číslo: **A2C59515252** s aktivovanou čítačkou kariet.

► DLKPro TIS-Compact



Pomocou DLKPro TIS-Compact môžete sťahovať, archivovať a vizualizovať údaje z prístroja DTCO 1381 a z karty vodiča v zhode so zákonom.

Objednávacie čísla:

- Európa – **A2C59515262** s aktivovanou čítačkou kariet
- Francúzsko – **A2C59516565** s aktivovanou čítačkou kariet

► DTCO® SmartLink



DTCO SmartLink slúži ako bezdrôtové spojenie medzi DTCO a zariadením s podporou Bluetooth (napr. smartfón)

Objednávacie čísla:

- SmartLink pre Android: **1981-1000000101**
- SmartLink Pro pre iOS a Android: **1981-2000000101**

► DTCO® GeoLoc



DTCO GeoLoc slúži na zaznamenávanie údajov o polohe vozidla v DTCO 1381.

Objednávacie číslo: **A2C59517076**

► DLD® Short Range II a DLD® Wide Range



Pomocou DLD Short Range II a DLD Wide Range môžete sťahované údaje prenášať prostredníctvom WLAN, resp. GPRS do svojho systému riadenia vozového parku, alebo na použitie vašim vyhodnocovacím softvérom.

Objednávacie čísla:

- DLD Short Range II – **A2C59516619**
- DLD Wide Range – **A2C59512117**

► Čistiace karty a čistiace utierky



Pomocou čistiacich kariet očistíte otvory pre karty prístroja DTCO 1381, čistiace utierky slúžia na čistenie vašich kariet vodiča a/alebo kariet podniku.

Objednávacie čísla:

- Čistiace karty –
A2C59513382 (12 kariet)
- Čistiace utierky –
A2C59511849 (12 utierok)
- Čistiace utierky (súprava) –
A2C59511838 (6 kariet/ 6 utierok)

► Aktualizačné karty DTCO®



Pomocou aktualizáčnych kariet môžete odblokovať voliteľné funkcie prístroja DTCO 1381 jednoducho zasunutím karty – bez návštevy dielne. K tomu patria napríklad:

- Záznam údajov o polohe vozidla s DTCO GeoLoc.
Objednávacie číslo: **A2C59516606**
- Vzdialené sťahovanie prostredníctvom predného rozhrania.
Objednávacie čísla:
 - **A2C59512046** (jedno odblokovanie)
 - **A2C59512047** (päť odblokovaní)

- Výpočet dôb riadenia a odpočinku s VDO Counter.
Objednávacie čísla:
 - **A2C59516603** (jedno odblokovanie)
 - **A2C59516604** (desať odblokovaní)
- Diaľkové ovládanie DTCO 1381, vrátane manuálneho zadávania dodatkov, vysunutia karty vodiča vrátane zadania krajiny, požiadaviek na tlač výťahov,
Objednávacie číslo: **A2C59507079**

■ **Poznámka**

Service only!

Service only!

A



Interior

EG-Konformitätserklärung nach Richtlinie Nr. 94/9/EG (ATEX) EC Declaration of Conformity under the terms of Directive No. 94/9/EC (ATEX)

Nr.: HOM_001

Wir erklären hiermit als Hersteller, dass die nachstehend beschriebene Einrichtung die Anforderungen der Richtlinie Nr. 1994/9/EG vom 23. März 1994 für Geräte und Schutzsysteme zur bestimmungsgemäßen Verwendung in explosionsgefährdeten Bereichen erfüllt.
We as manufacturer hereby declare that the following described equipment complies with the fundamental requirements of the Directive No. 94/9/EC of 23 March 1994 concerning equipment and protective systems intended for use in potentially explosive atmospheres.

Hersteller
Manufacturer

Continental Automotive GmbH
Heinrich-Hertz-Str. 45, 78052 Villingen-Schwenningen

Gerät
Equipment

Digitaler Tachograph Typ DTCO 1381.x
Digital tachograph type DTCO 1381.x

EG-Baumusterprüfbescheinigung

TÜV 03 ATEX 2324 X

EC type examination certificate

Benannte Stelle
Notified body

TÜV NORD CERT GmbH, Geschäftsstelle Hannover, Am TÜV 1,
30519 Hannover, CE 0044

Gerätekenzeichnung
Marking of the equipment

 II(2)G Ex nA [ib] IIC T6

Verwendete harmonisierte Normen
Used harmonized standards

EN 60079-0: 2006
EN 60079-11: 2007
EN 60079-15: 2005

Andere angewandte Richtlinien

VO (EWG) Nr. 3821/85, ECE R10, RL 72/245/EWG

Other used directives

VS-Villingen, den / the 2012-02-08
Continental Automotive GmbH

Winfried Rogenz
Head of Homologation

Name / Name

Unterschrift

Dr. Harald Jordan

Head TTS Product and Project Quality

Name / Name

Funktion / function

signature

Funktion / function

signature

Diese Erklärung bescheinigt die Übereinstimmung mit den genannten Richtlinien, ist jedoch keine Beschaffenheits- oder Haltbarkeitsgarantie nach §443 BGB. Die Sicherheitsweise der mitgelieferten Produktdokumentation sind zu beachten.
This declaration certifies the conformity to the specified directives but does not imply any warranty for properties. The safety documentation accompanying the product shall be considered in detail.

Continental Automotive GmbH
Heinrich-Hertz-Str. 45
78052 Villingen-Schwenningen

Telefon +49 (7721) 672-0
Telefax +49 (7721) 672-100
www.continental-automotive.com

Sitz der Gesellschaft: Hannover
Geschäftsbereich: Hannover,
HOB 59424
USt-Id. Nr. DEB14959653

Geschäftsführer:
Harald Jordan
Harald Sturmann

Continental Automotive GmbH

P.O. Box 1640

78006 Villingen-Schwenningen

GERMANY

www.fleet.vdo.com

A2C97404600

40783695 OPM 000 AA

BA00.1381.22 100 127

Jazyk: Slovenčina

Printed in Germany | © 04.2015 | Continental Automotive GmbH



VDO