



www.fleet.vdo.com

Digitální tachograf – DTCO[®] 4.1 ... 4.1b

Návod k obsluze pro majitele a řidiče

CS

VDO
Smart on the Road

Tiráž

Popisovaný produkt

- Digitální tachograf DTCO 1381
Verze DTCO 4.1, DTCO 4.1a a 4.1b

Rozsah platnosti

Tento dokument platí pro všechny DTCO verze 4.1, 4.1a & 4.1b, dále nazývané 4.1x.

Obsah, který se týká pouze určité verze, má odpovídající jednoznačné označení verze.

Výrobce

Continental Automotive Technologies GmbH
P.O. Box 1640
78006 Villingen-Schwenningen
Germany
www.fleet.vdo.com

Překlad originálního návodu k obsluze

© 2025
Continental Automotive Technologies GmbH

Tento návod je chráněn autorským právem. Takto zdůvodněná práva jsou vyhrazena firmě Continental Automotive Technologies GmbH.

Dotisk, překlad a rozmnožování nejsou bez písemného svolení výrobce povoleny.

Toto je překlad originálního dokumentu firmy Continental Automotive Technologies GmbH.

Značky a ochranné známky

- VDO® je značka Continental Automotive Technologies GmbH
- DTCO® a KITAS® jsou registrované ochranné známky firmy Continental Automotive Technologies GmbH
- Bluetooth® je registrovaná ochranná známka firmy Bluetooth SIG, Inc.

Všechny ostatní registrované značky a ochranné známky jsou použity bez samostatného odkazu na vlastníka.

Další odkazy

Následující odkazy vedou k dalším informacím a k certifikátům a prohlášením o shodě:

<https://www.fleet.vdo.com/>



<https://www.fleet.vdo.com/support/ce-certificates/>



Obsah

Tiráž	2	2.3 Použití v souladu s určením	19
1 O tomto dokumentu.....	10	3 Popis zařízení.....	21
1.1 Ochrana osobních údajů.....	10	3.1 Indikační a ovládací prvky	21
1.1.1 Osobní údaje ITS	11	3.2 Vlastnosti	21
1.1.2 Osobní údaje VDO	11	3.2.1 Dočasný tachograf	22
1.2 Termíny.....	11	3.3 Podrobnosti o indikačních a ovládacích prvcích	25
1.3 Funkce tohoto dokumentu	12	3.3.1 Displej (1).....	25
1.4 Cílová skupina	12	3.3.2 Tlačítka nabídky (2).....	25
1.4.1 Přečovávání	12	3.3.3 Šachta pro kartu 1 (3)	25
1.4.2 Kontaktní osoba	12	3.3.4 Kombinované tlačítko pro řidiče 1 (4)	25
1.5 Symboly a signální slova	13	3.3.5 Kombinované tlačítko pro řidiče 2 (5)	25
1.6 Další informace.....	13	3.3.6 Šachta pro kartu 2 (6)	25
1.6.1 Stručný návod	13	3.3.7 Trhací hrana (7)	25
1.6.2 Informace na internetu	13	3.3.8 Zásuvka tiskárny (8).....	25
2 Pro vaši bezpečnost	15	3.3.9 Čelní rozhraní (9)	25
2.1 Základní bezpečnostní pokyny	15	3.4 Důležitá nastavení (přehled).....	26
2.1.1 DTCO 4.1x ADR (varianta Ex)	17	3.5 Bluetooth	26
2.2 Zákonná ustanovení	17	3.6 Režim Standby (displej).....	27
2.2.1 Karta řidiče: Povinnosti řidiče	17	3.6.1 Opuštění režimu Standby.....	27
2.2.2 Odchylka od zákonných ustanovení	18	3.7 Varianta ADR (varianta Ex)	27
2.2.3 Povinnosti majitele	19	3.7.1 Speciální bezpečnostní pokyny.....	27
		3.7.2 Zvláštnosti při používání	28
		3.8 Provozní režimy (přehled)	28
		3.9 Karty tachografu (přehled).....	30

3.9.1	Karta řidiče	30	4.3	Vložení karty	46
3.9.2	Karta majitele	30	4.3.1	Jazyk	48
3.9.3	Kontrolní karta	31	4.4	Vyjmutí karty	48
3.9.4	Dílenská karta	31	4.5	Zacházení s kartami	50
3.9.5	Přístupová oprávnění karet tachografu	31	4.6	Stahování dat	50
3.10	Uložená data	33	4.6.1	Z karty řidiče nebo majitele	50
3.10.1	Karta řidiče	33	4.6.2	Identifikace dat	51
3.10.2	Karta majitele	33	4.6.3	Načtení z velkokapacitní paměti	51
3.10.3	Velkokapacitní paměť (v přístroji)	33	4.6.4	Stahování dat na dálku (volitelně)	51
3.11	Překročení hranic	34	5	Ovládání řidičem	54
3.12	Časová pásma	35	5.1	Funkce karty řidiče	54
3.13	Piktogramy (přehled)	36	5.2	Začátek směny – vložení karty řidiče	54
3.14	Zkratky zemí	40	5.2.1	1. Vložení karty	54
3.14.1	Španělské regiony	41	5.2.2	2. Nastavení aktivity	58
3.15	Automatické aktivity po zapnutí/vypnutí zapalování (přednastavení)	42	5.2.3	Zadání země – manuálně	58
4	Ovládání (obecně)	44	5.2.4	Přerušení procesu zadávání	59
4.1	Zobrazení	44	5.3	Nastavení aktivit	60
4.1.1	Zobrazení po zapnutí zapalování	44	5.3.1	Možné aktivity	60
4.1.2	Standardní obrazovky při jízdě	44	5.3.2	Změna aktivity	60
4.1.3	Hlášení	46	5.3.3	Automatické nastavení	60
4.1.4	Zobrazení po vypnutí zapalování	46	5.3.4	Ruční zadávání aktivit	61
4.2	Pohyb v nabídkách	46	5.4	Nakládka/vykládka (kabotáž)	62
4.2.1	Nabídky při zastaveném vozidle	46	5.5	Konec směny – vyjmutí karty řidiče	62
			5.6	Manuální zadání (záznam/doplnění)	64

5.6.1	Vyžádání karty během manuálního zadávání	64	7.1.2	Zobrazení časů karet řidičů	81
5.6.2	Doplnění aktivity Odpočinek	65	7.1.3	Nastavení jazyka	81
5.6.3	Pokračování aktivit	66	7.1.4	VDO Counter (volitelně)	82
5.6.4	Pokračování aktivit a přednastavení jiných aktivit	67	7.2	Druhá úroveň nabídky – funkce nabídky	88
5.7	Změna řidiče/vozidla	68	7.2.1	Struktura nabídky (přehled)	88
5.7.1	Případ 1 – provoz v týmu	68	7.2.2	Navigace ve funkcích nabídky	89
5.7.2	Případ 2 – konec směny	68	7.2.3	Přístup do nabídky zablokován	91
5.7.3	Případ 3 – kombinovaný provoz	68	7.2.4	Opuštění funkcí nabídky	91
5.8	První vložení karty řidiče	69	7.2.5	Položka nabídky Výtisk řidič 1/řidič 2	92
5.8.1	Využívání dat	69	7.2.6	Položka nabídky Výtisk vozidla	93
5.8.2	Provedení přihlášení	69	7.2.7	Položka nabídky Zadání řidiče 1/řidiče 2 ...	96
6	Ovládání majitelem	72	7.2.8	Položka nabídky Zadání vozidla	99
6.1	Funkce karty majitele	72	7.2.9	Položka nabídky Zobrazení řidiče 1/řidiče 2	104
6.2	Funkce nabídky v provozním režimu Majitel	73	7.2.10	Položka nabídky Zobrazení vozidla	105
6.3	Přihlášení – vložení karty majitele	73	7.2.11	Centralizovaný jazyk (volitelně)	106
6.4	Zadání členského státu a státní poznávací značky	75	7.2.12	Položka nabídky Mýtné (volitelně)	107
6.5	Vyjmutí karty majitele	77	8	Hlášení	109
7	Nabídky	80	8.1	Význam hlášení	109
7.1	První úroveň nabídky – standardní hodnoty	80	8.1.1	Příznaky hlášení	109
7.1.1	Zobrazení při zastaveném vozidle	80	8.1.2	Potvrzení hlášení	110
			8.2	Speciální hlášení	110
			8.2.1	Stav výroby	110
			8.2.2	OUT (opuštění rozsahu platnosti)	111
			8.2.3	Trajekt/vlak	111
			8.3	Přehled možných událostí	112

8.4	Přehled možných poruch	115	10.2.7	Aktivity řidiče	137
8.5	Výstrahy pro dobu řízení.....	119	10.2.8	v-diagram	137
	8.5.1 Zobrazení počítadla VDO Counter (volitelně)	120	10.2.9	Stav D1/D2 diagram (volitelně)	137
8.6	Přehled možných upozornění	121	10.2.10	Profily rychlosti (volitelně)	138
	8.6.1 Informativní upozornění	124	10.2.11	Profily frekvence otáček (volitelně)	138
9	Tisk.....	127	10.2.12	Vložené karty tachografu	138
	9.1 Pokyny k tisku.....	127	10.2.13	Výtisk v místním čase	139
	9.2 Spustit tisk	127	10.3	Vysvětlivky k výtiskům	139
	9.3 Přerušování tisku.....	128		10.3.1 Legenda k datovým blokům	139
	9.4 Výměna papíru do tiskárny	128	10.4	Datový záznam v případě událostí nebo poruch ..	148
	9.4.1 Konec papíru	128		10.4.1 Kódování účelu záznamu.....	149
	9.4.2 Výměna role papíru	128		10.4.2 Kódování pro bližší popis	150
	9.5 Odstranění vzpříčeného papíru	129	11	Péče a povinná kontrola	153
10	Tisk sestav	131		11.1 Čištění	153
	10.1 Uchovávání výtisků	131		11.1.1 Čištění tachografu DTCO 4.1x	153
	10.2 Výtisky (příklady)	131		11.1.2 Čištění karty tachografu	153
	10.2.1 Denní sestava karty řidiče	131	11.2	Povinná kontrola.....	153
	10.2.2 Události/poruchy karty řidiče	133		11.2.1 Upozornění ohledně záložní baterie	154
	10.2.3 Denní sestava vozidla	133	11.3	Likvidace.....	155
	10.2.4 Události/poruchy vozidla	135	12	Odstraňování poruch	157
	10.2.5 Překročení rychlosti.....	136		12.1 Zálohování dat v dílně	157
	10.2.6 Technické údaje	136		12.2 Přepětí/podpětí	157
				12.2.1 Přerušování napětí.....	158

12.3	Chyba komunikace s kartou	158
12.4	Vadná zásuvka tiskárny.....	159
12.5	Automatické vysunutí karty tachografu	159
13	Technické údaje.....	161
13.1	DTCO 4.1x.....	161
13.2	Role papíru	163
14	Příloha.....	165
14.1	Prohlášení o shodě / certifikáty.....	165
14.2	Volitelné příslušenství.....	175
14.2.1	Stahovací klíč DLK Smart	175
14.2.2	DLKPro Download Key S	175
14.2.3	DLKPro Compact S.....	175
14.2.4	Remote DL 4G	176
14.2.5	VDO Link.....	176
14.2.6	Čistící karty a čisticí utěrky	177
14.3	Online Shop VDO	177
15	Přehled změn	179
15.1	Přehled verzí.....	179
	Rejstřík.....	182

O tomto dokumentu

Ochrana osobních údajů

Termíny

Funkce tohoto dokumentu

Cílová skupina

Symboly a signální slova

Další informace

O tomto dokumentu

■ Ochrana osobních údajů

V nařízení (EU) 165/2014 i v aktuálním znění prováděcí vyhlášky (EU) 2016/799 jsou na DTCO 4.1x kladeny četné požadavky ohledně ochrany osobních údajů. Tachograf DTCO 4.1x navíc splňuje požadavky podle obecného nařízení o ochraně osobních údajů (EU) 2016/679 v aktuálně platném znění.

Dotčeny jsou zejména:

- Souhlas řidiče se zpracováváním osobních údajů ITS → *Osobní údaje ITS* [▶ 11]
- Souhlas řidiče se zpracováváním osobních údajů VDO → *Osobní údaje VDO* [▶ 11]

Po prvním zasunutí karty řidiče do tachografu DTCO 4.1x se zobrazí dotaz, zda řidič souhlasí se zpracováváním jeho osobních údajů.

DŮLEŽITÉ

Digitální tachograf DTCO 4.1x lze parametrizovat tak, aby zpracovával data i bez souhlasu řidiče. Toto nastavení je však povoleno pouze v případě, že bylo mezi řidiči a zaměstnavatelem/zadavatelem podepsáno prohlášení o ochraně osobních údajů.

DŮLEŽITÉ

Další informace o ochraně osobních údajů, zejména o rozsahu zjišťování a využívání dat, získáte přes svého zaměstnavatele a/nebo zadavatele. Mějte prosím na zřeteli, že Continental Automotive Technologies GmbH je pouze zpracovatel zakázky podle pokynů vašeho zaměstnavatele/zadavatele.

DŮLEŽITÉ

Mějte prosím na zřeteli, že udělený souhlas lze kdykoliv odvolat. Zpracovávání osobních údajů prováděné na základě vašeho souhlasu až do odvolání není tímto dotčeno.

→ *Změnit nastavení ohledně osobních údajů ITS* [▶ 97]

→ *Změnit nastavení ohledně osobních údajů VDO* [▶ 97]

DŮLEŽITÉ

Data se ukládají v tachografu a podle typu systému se při dosažení maximálního množství dat postupně mažou počínaje nejstaršími záznamy – nejdříve po jednom roce.

Externí zařízení, která komunikují s tachografem, mohou mít k níže popisovaným datům přístup, pokud řidič se záznamem souhlasil.

DŮLEŽITÉ

Další informace o ochraně osobních údajů ohledně osobních údajů VDO naleznete na <https://www.fleet.vdo.com/support/faq/>.

► Osobní údaje ITS

K osobním údajům ITS (ITS: Inteligentní transportní systém) patří například:

- jméno a příjmení řidiče
- Číslo karty řidiče
- Datum narození

Souhlas při prvním vložení karty řidiče → *Provedení přihlášení* [69]

► Osobní údaje VDO

Zaznamenávají se následující dodatečné osobní údaje:

- Vstupy stavů D1/ D2
- Profily otáček motoru
- Rychlostní profily
- Signál rychlosti 4 Hz

Souhlas při prvním vložení karty řidiče → *Provedení přihlášení* [69]

DŮLEŽITÉ

Další informace o zjišťování dat získáte od svého zaměstnavatele.

■ Termíny

V tomto návodu k obsluze se používají následující termíny:

- Zařízení DTCO 1381 verze 4.1, 4.1a a 4.1b se označuje v následujícím textu jako DTCO 4.1x.
- **Čelní rozhraní** → *Indikační a ovládací prvky* [21] tachografu DTCO 4.1x slouží ke stahování dat a parametrizaci DTCO 4.1x.
- **Dohoda AETR** (**A**ccord **E**uropéen sur les **T**ransports **R**outiers) definuje specifikace pro doby řízení a odpočinku v mezinárodní dopravě. Je tedy také součástí tohoto návodu.
- **Kombinovaný provoz** znamená kombinované používání vozidel s analogovými a digitálními tachografy.
- **Provoz v týmu** znamená jízdu se 2 řidiči.
 - Řidič 1 = osoba, která vozidlo řídí.
 - Řidič 2 = osoba, která vozidlo neřídí.

- **Velkokapacitní paměť** je datová paměť v zařízení.
- **Out** (Out of Scope) označuje v tomto návodu opuštění rozsahu platnosti nařízení.

■ Funkce tohoto dokumentu

Tento dokument je návod k obsluze a popisuje odbornou manipulaci podle nařízení (EU) 165/2014 Digitálního Tachografu DTCO 4.1x.

Návod k obsluze by vám měl pomoci splňovat zákonné specifikace, spojené s tachografem DTCO 4.1x.

Tento dokument neplatí pro starší generace zařízení.

■ Cílová skupina

Tento návod k obsluze je určen pro řidiče a majitele.

Návod si pečlivě přečtěte a seznamte se se zařízením.

► Přechovávání

Přechovávejte tento návod stále po ruce ve svém vozidle.

► Kontaktní osoba

V případě dotazů a přání se prosím obraťte na svůj autorizovaný servis nebo na svého servisního partnera.

■ Symboly a signální slova

NEBEZPEČÍ VÝBUCHU

Upozornění NEBEZPEČÍ VÝBUCHU označuje **bezprostředně** hrozící nebezpečí výbuchu.

Při nedodržení hrozí nejtěžší úrazy nebo smrt.

VAROVÁNÍ

Upozornění VAROVÁNÍ označuje **možné** hrozící nebezpečí.

Při nedodržení hrozí těžké úrazy nebo smrt.

OPATRŇ

Upozornění OPATRŇ označuje nebezpečí lehkého úrazu.

Při nedodržení mohou být následkem lehké úrazy.

POZOR

Upozornění POZOR obsahuje důležité informace, jak zabránit ztrátě dat, poškození zařízení nebo jak dodržet zákonné požadavky.

DŮLEŽITÉ

DŮLEŽITÉ poskytuje rady nebo informace, jejichž nedodržení může vést k poruchám.

■ Další informace

► Stručný návod

- „Stručný návod pro řidiče“ slouží k rychlému přehledu o důležitých krocích obsluhy.

► Informace na internetu

Na adrese www.fleet.vdo.com naleznete na internetu:

- Další informace o DTCO 4.1x
- Aplikace pro ovládání DTCO 4.1x přes Bluetooth
- Informace o Third Party License
- Tento návod k obsluze ve formátu PDF
- Kontaktní adresy
- Požadavky na externí antény GNSS, se kterými se má DTCO 4.1x provozovat

Pro vaši bezpečnost

Základní bezpečnostní pokyny

Zákonná ustanovení

Použití v souladu s určením

Pro vaši bezpečnost

■ Základní bezpečnostní pokyny

VAROVÁNÍ

Rozptylování hlášenímí zařízení

Hrozí riziko rozptylování, když se během jízdy na displeji zobrazují hlášení nebo když se karta automaticky vysune.

- Nenechte se tím rozptylovat, svou plnou pozornost věnujte provozu na silnici.

OPATRNĚ

Nebezpečí poranění o šachtu pro kartu

Vy i jiné osoby se mohou zranit o otevřenou šachtu pro kartu.

- Otvírejte šachtu pro kartu pouze ke vkládání nebo vyjímání karty tachografu.

POZOR

Nechejte provést školení na DTCO 4.1x

Podle nařízení (EU) 165/2014 jsou dopravní společnosti povinny proškolit své řidiče v zacházení s digitálními tachografy a školení doložit.

Při zanedbání hrozí pokuta a rozšířené ručení v případě škody.

- Nechejte své řidiče pravidelně školit.

POZOR

Zabraňte poškození DTCO 4.1x

Abyste zabránili poškození tachografu DTCO 4.1x, vždy dbejte na následující body:

- Instalaci a zaplombování tachografu DTCO 4.1x provádí autorizované osoby. Do tachografu DTCO 4.1x a přívodů nezasahujte.
- Do šachty pro kartu zasunujte pouze příslušné karty tachografu.
- Používejte výhradně schválené a výrobcem doporučené role papíru s kontrolní značkou (originální papír do tiskárny VDO).
→ *Výměna papíru do tiskárny*
[128]
- Ke stisku tlačítek nepoužívejte předměty s ostrými hranami nebo špičaté předměty.

2

⚠ POZOR**Nepoškozujte plomby a pečeti**

DTCO 4.1x jinak není ve stavu odpovídajícím schválení a jeho data již nejsou důvěryhodná.

⚠ POZOR**Nemanipulujte s daty**

Padělán, potlačení nebo zničení záznamů tachografu, jakož i karet tachografu nebo vytisknutých dokumentů, je zakázáno.

⚠ POZOR**Neměňte DTCO 4.1x a prostředí**

- Kdo provede změny tachografu nebo přívodu signálu ovlivňující registraci a ukládání tachografu, především s úmyslem uvedení v omyl, porušuje zákonné předpisy.
- Změny v okruhu 80 mm, zejména zařízeními s magnetickým vyzařováním (např. DVD přehrávače), se nesmí provádět. Připevňování kovových nebo elektrických částí není povoleno.
- Při provozu zařízení, která nejsou součástí standardního vybavení vozidla, je třeba zajistit, aby nerušila funkci (zejména příjem GNSS) tachografu.
To může vést k odpovídajícím záznamům v paměti poruch (tachograf/karta řidiče).

⚠ POZOR**Možné poškození zařízení DTCO 4.1x**

Výměnu záložní baterie smí provádět pouze autorizovaný servis s patřičně vyškoleným personálem.

► DTCO 4.1x ADR (varianta Ex)

Všechny informace (zvláštnosti při ovládání a relevantní bezpečnostní pokyny) o variantě Ex ADR jsou pro lepší přehlednost shrnuty do jedné jediné kapitoly.

NEBEZPEČÍ VÝBUCHU

Nebezpečí výbuchu od zbytkových napětí a otevřených rozhraní

V prostředí s nebezpečím výbuchu představuje stiskání tlačítek zařízení DTCO 4.1x, vkládání karet, otevírání šachty tiskárny nebo otevírání čelního rozhraní zvýšené nebezpečí výbuchu.

- Dodržujte pokyny pro dopravu a manipulaci s nebezpečnými látkami v prostředí s nebezpečím výbuchu.

➔ *Variantu ADR (varianta Ex) [► 27]*

■ Zákonná ustanovení

POZOR

Zákonná ustanovení jiných zemí

Zákonné předpisy jednotlivých zemí nejsou v tomto návodu k obsluze uváděny a je nutné je také dodržovat.

Používání tachografů je upraveno následujícími nařízeními a směrnicemi:

- nařízení (EU) 165/2014
- nařízení (ES) 561/2006
- směrnice 2006/22/ES

Platí vždy aktuální znění.

Těmito nařízeními přenáší Evropský parlament na řidiče i držitele vozidla (majitele) celou řadu povinností a odpovědností.

Kromě toho je třeba také dodržovat platné národní předpisy.

Bez nároku na úplnost nebo právní platnost lze zdůraznit následující body:

► Karta řidiče: Povinnosti řidiče

- Řidič je povinen se starat o řádné používání karty řidiče a tachografu.
- Chování v případě selhání tachografu:
 - Ve výjimečných případech je možné pokračovat v cestě. Řidič musí na zvláštní list nebo na zadní stranu výtisku zaznamenat údaje o aktivitách, které nebyly tachografem zaznamenány nebo vytisknuty nezávadně. ➔ *Ruční zadávání aktivit [► 61]*
 - Pokud není možný návrat na stanoviště majitele během jednoho týdne, je nutno provést opravu tachografu autorizovanou odbornou dílnou během cesty.
- Průvodní dokumenty při kombinovaném provozu (nasazení vozidel se zapisovacím kotoučem a digitálními tachografy):
 - Karta řidiče
 - Denní výtisky
 - Zapisovací kotouče
 - Ručně napsané záznamy ➔ *Změna řidiče/vozidla [► 68]*

DŮLEŽITÉ

Tiskovou předlohu formuláře naleznete na internetu.

- Při ztrátě, odcizení, poškození nebo selhání karty řidiče:
Řidič musí na začátku a na konci jízdy vyhotovit výtisk denní sestavy a opatřit jej osobními údaji. Popřípadě je do něj třeba dopsat ručně doby pohotovosti a ostatní pracovní dobu.
➔ *Ruční zadávání aktivit [61]*
 - Pokud je karta řidiče odcizena, musí být rovněž podáno hlášení na policii. Teprve poté lze na místním úřadě požádat o vydání nové karty a předložit policejní zprávu.
 - Pokud dojde ke ztrátě karty řidiče, je třeba učinit čestné prohlášení, aby bylo možné získat novou kartu. Bude-li stará karta znovu nalezena, musí být odevzdána.
 - Při poškození nebo selhání karty řidiče:
Kartu řidiče předejte příslušnému

úřadu.

O náhradní kartu požádejte do sedmi kalendářních dnů.

- Bez karty řidiče je možné pokračovat v jízdě po dobu 15 kalendářních dní, pokud je to nutné k návratu vozidla na stanoviště majitele.
- Pokud kartu řidiče nahrazuje úřad jiného členského státu: Zdůvodnění neprodleně sdělte svému příslušnému úřadu.
- Karta řidiče má platnost 5 let. Po uplynutí doby platnosti karty řidiče ji řidič musí ještě alespoň 56 kalendářních dní vozit s sebou ve vozidle.
- Karta řidiče bude odebrána pouze v případě, že se ukáže, že je padělaná, že kartu používá nebo používal jiný řidič. Nebo pokud byla žádost o kartu řidiče podána pod falešnou záminkou a/nebo na základě padělaných dokladů. To znamená, že i v případě odebrání řidičského průkazu nebo zákazu řízení může karta řidiči zůstat.

► Odchyłka od zákonných ustanovení

Aby byla zajištěna bezpečnost osob, vozidla nebo přepravovaného nákladu, může být nutný postup odlišný od platné zákonné úpravy.

V takových případech musí řidič nejpozději na vhodném místě pro zastavení vlastnoručně poznamenat povahu a důvod tohoto odlišného postupu. Například:

- Na zapisovacím kotouči
- Na výtisku z DTCO 4.1x
- V rozvrhu pracovní doby

► Povinnosti majitele

Kalibraci a opravu zařízení DTCO 4.1x smí provádět výhradně autorizovaný odborný servis.

→ Povinná kontrola [► 153]

- Po převodu vozidla, a pokud tak již nebylo učiněno:
Nechejte do DTCO 4.1x doplnit autorizovaným servisem kalibrační data:
 - Členský stát
 - Státní poznávací značka
- Na začátku/konci nasazení vozidla přihlaste majitele na tachografu DTCO 4.1x a po skončení ho opět odhlaste.
→ *Přihlášení – vložení karty majitele* [► 73]
- Zajistěte, aby bylo ve vozidle dostatečné množství schválených rolí papíru pro tiskárnu.
- Sledujte bezvadnou funkci tachografu, např. vložení karty majitele.

- Dodržujte zákonem předepsané intervaly kontroly tachografu: Kontrola minimálně každé dva roky.
- Pravidelně stahujte data z velkokapacitní paměti DTCO 4.1x a z karty řidiče a ukládejte tato data podle zákonných předpisů.
- Kontrolujte řádné užívání tachografu řidiči. V pravidelných intervalech kontrolujte doby řízení a odpočinku a upozorňujte na případné odchylky.

■ Použití v souladu s určením

Digitální tachograf DTCO 4.1x je záznamové zařízení ke sledování a registraci rychlosti, ujetých kilometrů a dob řízení a odpočinku.

Tento dokument popisuje ovládání digitálního tachografu DTCO 4.1x.

Data zpracovaná tímto tachografem vás podporují při vašich každodenních úkolech:

- Pomáhají vám, řidiči, kromě jiného dodržovat sociální předpisy v silničním provozu.
- Pomáhají vám, majiteli, mít přehled o využití řidiče a vozidla (pomocí vhodných vyhodnocovacích programů).

Pro variantu zařízení DTCO 4.1x platí, že se smí provozovat pouze podle specifikací směrnice ATEX 2014/34/EU.

DŮLEŽITÉ

Platnost certifikátu DTCO 4.1x končí po 15 letech.

Tachograf DTCO 4.1x pak již nelze používat.

- Standardně 92 dnů před vypršením platnosti je odeslána zpráva
- Datum prvního použití → *Technické údaje* [► 136]

Popis zařízení

Indikační a ovládací prvky

Vlastnosti

Podrobnosti o indikačních a ovládacích prvcích

Důležitá nastavení (přehled)

Bluetooth

Režim Standby (displej)

Varianta ADR (varianta Ex)

Provozní režimy (přehled)

Karty tachografu (přehled)

Uložená data

Překročení hranic

Časová pásma

Piktogramy (přehled)

Zkratky zemí

Automatické aktivity po zapnutí/vypnutí zapalování (přednastavení)

Popis zařízení

■ Indikační a ovládací prvky

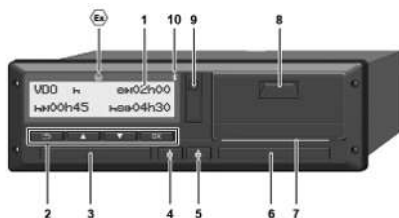

Obr. 1: Čelní pohled na DTCO 4.1x

- (1) Displej
- (2) Tlačítka nabídky
- (3) Šachta pro kartu 1 s krytem
- (4) Kombinované tlačítko pro řidiče 1
- (5) Kombinované tlačítko pro řidiče 2
- (6) Šachta pro kartu 2 s krytem
- (7) Trhací hrana tiskárny
- (8) Zásuvka tiskárny
- (9) Čelní rozhraní
- (10) Symbol Bluetooth

Tachograf DTCO 4.1x lze ovládat na dálku pomocí volitelného příslušenství.

K tomu potřebujete:

- Externí zařízení s rozhraním Bluetooth, např. smartphone nebo zkušební přístroj.
- Vhodný aplikační software (aplikace) v externím zařízení. Viz www.fleet.vdo.com



Označení varianty ADR (varianta Ex – volitelně)

DŮLEŽITÉ

Kryty šachet pro kartu se nesmí odstraňovat, aby se zabránilo vniknutí prachu a nečistot nebo stříkající vody!

- Udržujte šachty pro kartu stále zavřené.

■ Vlastnosti

Digitální tachograf DTCO 4.1x se svými systémovými komponentami je jednotkou zapisovače jízd nebo kontrolního zařízení druhé generace (inteligentní tachograf V2) v souladu s požadavky nařízení (EU) č. 165/2014, jakož i prováděcího předpisu (EU) 2016/799 přílohy I C v aktuálně platném znění.

DTCO 4.1x permanentně registruje data týkající se řidiče a vozidla.

Chyby v komponentě, zařízení nebo obsluze se okamžitě po svém výskytu zobrazí na displeji a uloží.

Ve variantě ADR vyhovuje DTCO 4.1x směrnici ATEX 2014/34/EU a dohodě ADR, část 9.

► Dočasný tachograf

Dočasný tachograf (přechodný)

Dočasné tachografy nemohou ověřovat navigační zprávy dostupné po vyhlášení služeb OS-NMA.

Proto je každá poloha v dočasném tachografu považována za ověřenou polohu.

Inteligentní tachograf verze 2 s plnou funkcí OS-NMA

Inteligentní tachografy verze 2 s plnou funkcí mohou ověřovat navigační zprávy dostupné po vyhlášení služeb OS-NMA.

Prohlášení EU o službě

Pokud EU zveřejní prohlášení o službě, že funkce OS-NMA lze ověřit:

- Po tomto zveřejnění mohou být dočasné tachografy instalovány do nově registrovaných vozidel pouze po dobu 5 měsíců.

- Dočasné tachografy nebo inteligentní tachografy verze 2 s plnou funkcí OS-NMA mohou být stále instalovány do vozidel registrovaných před koncem tohoto období i po konci tohoto období.

Po uplynutí tohoto období mohou být do nově registrovaných vozidel instalovány pouze inteligentní tachografy verze 2 s plnou funkcí OS-NMA.

Konfigurace DTCO 4.1a/4.1b

DTCO 4.1a/4.1b je schválen v souladu s prováděcím nařízením 2023/980/EU jako dočasný tachograf i jako inteligentní tachograf verze 2 s plnou funkcí OS-NMA.

DTCO 4.1a/4.1b lze v souladu s prováděcím nařízením 2023/980/EU nakonfigurovat jako dočasný tachograf.

Konfigurace před aktivací DTCO 4.1a/4.1b

Před aktivací tachografu DTCO 4.1a/4.1b je možné softwarovým nastavením bez omezení přepínat mezi dočasným tachografem a inteligentním tachografem verze 2 s plnou funkcí OS-NMA.

Konfigurace po aktivaci DTCO 4.1a/4.1b

Po aktivaci DTCO 4.1a/4.1b je možná pouze jedna nevratná změna z dočasného tachografu na inteligentní tachograf verze 2 s plnou funkcí OS-NMA.

Konfigurace DTCO 4.1

DTCO 4.1 je dočasný tachograf podle nařízení 2023/980/EU.

To znamená, že do nově registrovaných vozidel může být instalován pouze do konce období 5 měsíců od data výše uvedeného zveřejnění.

DŮLEŽITÉ

DTCO 4.1 lze aktualizovat na DTCO 4.1a/4.1b prostřednictvím aktualizace softwaru.

Rozpoznání nastavené konfigurace**DŮLEŽITÉ**

Zobrazení „SW verze“, které je dostupné prostřednictvím servisního menu nebo po restartu, neobsahuje informaci o tom, zda byl tachograf DTCO 4.1a/4.1b nakonfigurován jako dočasný tachograf.



Nastavená konfigurace je rozpoznatelná:

- na displeji ve „verzi DTCO“
- v datech ke kalibraci

3

Zobrazení na displeji:

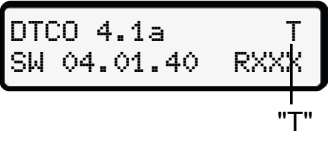
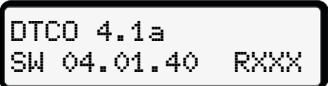
Nabídka: Zobrazení > Vozidlo >
Verze DTCO.

	<p>DTCO 4.1a/4.1b: Písmeno „T“ (Transitional, přechodný) označuje, že DTCO 4.1a/4.1b je nakonfigurován jako dočasný tachograf.</p>
	<p>DTCO 4.1a/4.1b: Pokud se nezobrazuje písmeno „T“ je tachograf DTCO 4.1a/4.1b nakonfigurován jako inteligentní tachograf.</p>
	<p>DTCO 4.1: DTCO 4.1 je vždy dočasný tachograf. Proto se nezobrazuje písmeno „T“.</p>

■ Podrobnosti o indikačních a ovládacích prvcích

► Displej (1)

DŮLEŽITÉ

Úplné vypnutí displeje není – kromě režimu stand-by – možné. Je možné provést pouze ztlumení na minimální hodnotu.

Kontrast a jas displeje nelze měnit.

Ztlumení (po vypnutí zapalování) lze změnit v dílně.

V závislosti na provozním stavu vozidla se mohou zobrazovat různé údaje.

► Tlačítka nabídky (2)

Pro zadávání, zobrazování nebo tisk dat použijte následující tlačítka:

■ / ■ Stisknutí tlačítka požadovaného směru několikrát: Listování úrovněmi nabídky k požadované funkci.

Dlouhé stisknutí tlačítka: Automatické listování dál.

OK **Krátké stisknutí tlačítka:** Potvrzení funkce / výběru.

LB **Krátké stisknutí tlačítka:** Návrat zpět do posledního zadávacího pole, zrušení zadávání země nebo postupné opouštění úrovní nabídky.

► Šachta pro kartu 1 (3)

Řidič 1, který bude vozidlo řídit, vloží svou kartu řidiče do šachty pro kartu 1.

→ *Začátek směny – vložení karty řidiče* [▶ 54]

► Kombinované tlačítko pro řidiče 1 (4)

Ⓜ **Krátké stisknutí tlačítka:** Změna aktivity.

→ *Nastavení aktivit* [▶ 60]

Dlouhé stisknutí tlačítka (min. 2 s): Otevřete šachtu pro kartu.

► Kombinované tlačítko pro řidiče 2 (5)

Ⓜ **Krátké stisknutí tlačítka:** Změna aktivity.

→ *Nastavení aktivit* [▶ 60]

Dlouhé stisknutí tlačítka (min. 2 s): Otevřete šachtu pro kartu.

► Šachta pro kartu 2 (6)

Řidič 2, který vozidlo právě řídit nebude, vloží svou kartu řidiče do šachty pro kartu 2 (provoz v týmu).

→ *Začátek směny – vložení karty řidiče* [▶ 54]

► Trhací hrana (7)

Na trhací hraně lze odtrhnout papírový výtisk z tiskárny.

► Zásuvka tiskárny (8)

Zásuvka tiskárny ke vložení role papíru.

→ *Výměna papíru do tiskárny* [▶ 128]

► Čelní rozhraní (9)

Přes čelní rozhraní se provádí stahování dat a parametrizace (v dílně).

Čelní rozhraní se nachází pod krytem.

Přístupová oprávnění k funkcím tohoto rozhraní závisí na vložené kartě tachografu.

→ *Přístupová oprávnění karet tachografu* [▶ 31]

■ Důležitá nastavení (přehled)

Důležitá nastavení DTCO 4.1x jsou například:

- Zadání státní poznávací značky a země registrace (pokud nebylo provedeno již v dílně)
→ *Zadání členského státu a státní poznávací značky* [▶ 75]
- Vypnutí přepnutí aktivit při nastartování
→ *Automatické aktivity po zapnutí/ vypnutí zapalování (přednastavení)* [▶ 42]
- Záznam profilů rychlosti a otáček
→ *Tisk rychlostních profilů (volitelně)* [▶ 95]
- D1/D2 Detekce stavu
→ *Začátek směny – vložení karty řidiče* [▶ 54]
- Zobrazení VDO Counter (volitelně)
→ *VDO Counter (volitelně)* [▶ 82]

■ Bluetooth

Digitální tachograf DTCO 4.1x lze ovládat nebo načítat na dálku pomocí Bluetooth.

K tomu potřebujete:

- Externí zařízení s rozhraním Bluetooth, např. smartphone nebo zkušební přístroj.
- Vhodný aplikační software (aplikace) v externím zařízení:
www.fleet.vdo.com.

Aktivace Bluetooth:

- *Provedení přihlášení* [▶ 69]
nebo
- *Spárování přes Bluetooth* [▶ 97]

Pokud je externí zařízení spárováno přes Bluetooth a existuje aktivní spojení s tímto zařízením, zobrazí se v horním řádku standardního zobrazení „*“: → *Zobrazení* [▶ 44].

DŮLEŽITÉ

Pokud se oba řidiči dohodli na výstupu dat ITS a aplikační software to podporuje, lze data druhého řidiče vyčíst ve vícenásobném režimu.

Zadání státní poznávací značky

Zadání státní poznávací značky i registrujícího členského státu lze navíc provést pomocí aplikace:
www.fleet.vdo.com.

■ Režim Standby (displej)

V provozním režimu „Provoz“, na displeji zobrazen piktogram , se přepne DTCO 4.1x za následujících podmínek do režimu Standby:

- Zapalování vozidla je vypnuté.
- Nevyskytuje se žádné hlášení.

Při „vypnutí zapalování“ se displej ztlumí.

Cca po 1 minutě (hodnota specifická pro zákazníka) displej zhasne úplně – zařízení DTCO 4.1x je v režimu Standby.

Volitelně lze (v dílně) nastavit další hodnotu ztlumení.

► Opuštění režimu Standby

Stisknutím libovolného tlačítka, zapnutím zapalování nebo konce přerušení jízdy dojde k opuštění režimu Standby.

Displej zase naběhne; žádná další akce se neprovádí.

■ Varianta ADR (varianta Ex)

Varianta ADR tachografu DTCO 4.1x je na čelním panelu označena symbolem Ex.



Obr. 2: Symbol Ex na čelní straně

Varianta ADR tachografu DTCO 4.1x je schválena pro provoz v prostředí s nebezpečím výbuchu (Ex).

- Ex zóna: Zóna 2
- Teplota okolního prostředí: -20 °C až +65 °C

U variant ADR, u kterých je provozní režim „Nakládka a vykládka nebezpečného nákladu“ detekován pouze „vypnutím zapalování“, DTCO 4.1x se zeptá řidiče, zda se jedná o režim ADR. Je-li tomu tak, je nutné dodržet všechna níže uvedená

opatření. Výběr řidiče se uloží do jednotky ve vozidle.

► Speciální bezpečnostní pokyny

Pro variantu ADR zařízení DTCO 4.1x je třeba dodržovat následující bezpečnostní pokyny:

NEBEZPEČÍ VÝBUCHU

Dodržujte pokyny

- Dodržujte pokyny pro dopravu a manipulaci s nebezpečnými látkami v prostředí s nebezpečím výbuchu.

NEBEZPEČÍ VÝBUCHU

Při nakládce a vykládce nebezpečného nákladu dodržujte:

- Obě šachty pro kartu musí být zavřené.
- Zásuvka tiskárny musí být zavřena.
- Klapka čelního rozhraní musí být zavřena.
- Nestiskejte žádná tlačítka na tachografu.
- Nesmí být zasunuta žádná dílenská, kontrolní nebo firemní karta.
- Nesmí být zasunuta žádná další zařízení (např. VDO Link).

► Zvláštnosti při používání

K ochraně před výbuchem je v příslušných nebezpečných zónách varianta ADR zařízení DTCO 4.1x při vypnutém zapalování zredukována na interní funkce (na rozdíl od standardní varianty).

Mimo nebezpečnou zónu můžete používat všechny funkce DTCO 4.1x se zapnutým zapalováním.



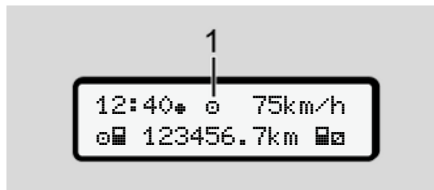

■ Provozní režimy (přehled)



Obr. 3: Displej k provoznímu režimu

(1) Zobrazení provozního režimu

Tachograf DTCO 4.1x má 4 provozní režimy, které vždy závisí na vložené kartě tachografu:

- Provoz  (jízda/řidič)
Standardní zobrazení s vloženou nebo bez vložené karty řidiče
→ *Začátek směny – vložení karty řidiče* [[754](#)]
- Firma  (majitel)
Zobrazení po vložení karty majitele
→ *Přihlášení – vložení karty majitele* [[773](#)]
- Kontrola 
(není součástí tohoto návodu)
- Kalibrace 
(není součástí tohoto návodu)

Podle toho, zda a jaké karty tachografu jsou zasunuty, přepíná DTCO 4.1x automaticky do jednoho z následujících provozních režimů:

3

Přehled provozních režimů vložených karet tachografu						
Provozní režimy		Šachta pro kartu 1				
		Žádná karta	Karta řidiče	Karta majitele	Kontrolní karta	Dílenská karta
Šachta pro kartu 2	Žádná karta	Provoz	Provoz	Firma	Kontrola	Kalibrace
	Karta řidiče	Provoz	Provoz	Firma	Kontrola	Kalibrace
	Karta majitele	Firma	Firma	Firma (*)	Provoz	Provoz
	Kontrolní karta	Kontrola	Kontrola	Provoz	Kontrola (*)	Provoz
	Dílenská karta	Kalibrace	Kalibrace	Provoz	Provoz	Kalibrace (*)

(*) V těchto stavech používá 4.1x pouze karta tachografu, která je vložena do šachty pro kartu 1.

■ Karty tachografu (přehled)

Zákonem předepsané karty tachografu obdržíte po příslušné žádosti od úřadu příslušného členského státu EU.

➔ *Přístupová oprávnění karet tachografu* [▶ 31]

DŮLEŽITÉ

Můžete používat karty tachografu první generace podle (EU)3821/85, přílohy I B, i druhé generace podle prováděcí vyhlášky (EU) 2016/799, příloha I C v aktuálně platném znění.

Smí se však používat pouze dílenské karty druhé generace.

Tachograf DTCO 4.1x je vybaven funkcí, která trvale zabraňuje používání karet do tachografů první generace. Tuto funkci lze aktivovat v dílnách podle pokynů EU.

Vlastnictví karty tachografu opravňuje k používání DTCO 4.1x. Oblasti působnosti a přístupová oprávnění jsou předepsány zákonodárci.

➔ *Přístupová oprávnění karet tachografu* [▶ 31]

DŮLEŽITÉ

Pro zabránění ztrátě dat zacházejte s kartou tachografu opatrně a dodržujte také pokyny výdejních míst karet tachografu.

▶ Karta řidiče

Kartou řidiče se přihlásíte na digitálním tachografu jako řidič.

DTCO 4.1x začne zaznamenávat a ukládat všechny aktivity tohoto řidiče.

Můžete tisknout nebo stahovat data (s vloženou kartou řidiče).

Karta řidiče tak slouží k normální jízdě (jako jeden řidič nebo provoz v týmu).

▶ Karta majitele

Kartou majitele se přihlásíte na DTCO 4.1x jako majitel nebo vlastník vozidla. Tak máte přístup k datům firmy.

Karta majitele umožňuje zobrazování, tisk a stahování uložených dat z velkokapacitní paměti i dat karty řidiče zasunuté v jiné šachtě pro kartu.

DŮLEŽITÉ

Karta majitele navíc opravňuje – poprvé a pokud to už nebylo provedeno v dílně – zadání registrujícího členského státu a státní poznávací značky. V případě pochybností se spojte s autorizovaným servisem.

Při vybavení systémem managementu vozového parku jste s kartou majitele navíc oprávnění stahovat dálkově (remote) uživatelská data.

DŮLEŽITÉ

Karta majitele je určena pro vlastníky a držitele vozidel se zabudovaným digitálním tachografem a nesmí se převádět na třetí osoby. Karta majitele neslouží k jízdě.

► Kontrolní karta

(není součástí tohoto návodu)

Kontrolní karta úředníka kontrolního orgánu (např. policie) umožňuje přístup do velkokapacitní paměti.

Přístup je možný k veškerým uloženým datům a k datům vložené karty řidiče. Ta je možné zobrazovat, tisknout nebo stahovat přes čelní rozhraní.

► Dílenská karta

(není součástí tohoto návodu)

Dílenskou kartu získají osoby z autorizovaného servisu, který je oprávněn k programování, kalibraci, aktivaci, kontrole atd.

► Přístupová oprávnění karet tachografu

Přístupová oprávnění k datům uloženým ve velkokapacitní paměti tachografu DTCO 4.1x jsou upravena zákonem a uvolní se pouze s příslušnou kartou tachografu.

3

		Žádná karta	Karta řidiče	Karta majitele	Kontrolní karta	Dílenská karta
Tisk	Data řidiče	X	V	V	V	V
	Data vozidla	T1	T2	T3	V	V
	Parametr	X	V	V	V	V
Zobrazení	Data řidiče	T1	T2	T3	V	V
	Data vozidla	V	V	V	V	V
	Parametr	X	T2	V	V	V
Čtení	Data řidiče	X	X	T3	V	V
	Data vozidla	X	X	V	V	V
	Parametr	X	V	V	V	V

Významy:**Data řidiče**

Data na kartě řidiče

Data vozidla

Data ve velkokapacitní paměti

Data parametrů

Data pro přizpůsobení přístroje/kalibraci

V

Přístupová práva bez omezení

T1

Aktivity řidiče za posledních 8 dní bez identifikačních dat řidiče

T2

Identifikace řidiče pouze pro vloženou kartu

T3

Aktivity řidiče příslušného majitele

X

není možné

■ Uložená data

► Karta řidiče

Na kartě řidiče se zásadně nacházejí:

- Data pro identifikaci řidiče.
→ *Osobní údaje ITS* [▶ 11]

Po každém použití ve vozidle se na čip karty řidiče uloží následující data:

- Vložení a vyjmutí karty
- Použitá vozidla
- Datum a stav kilometrů
- Aktivity řidiče, v normálním jízdním režimu nejméně 56 dnů
- Ujeté kilometry
- Zadání země
- Údaje o stavu (jeden řidič nebo provoz v týmu)
- Události/poruchy, které se vyskytly
- Informace o kontrolních aktivitách
- Specifické podmínky:
 - Jízdy se stavem trajekt/vlak

- Jízdy se stavem OUT (Out of scope)
- Čas a místo nakládky/vykládky (kabotáž)
- Čas a místo překročení hranic (směrnice o vysílání pracovníků)

Pokud bude kapacita paměti čipu vyčerpána, bude tachograf DTCO 4.1x starší data přepisovat.

→ *Karta řidiče: Povinnosti řidiče* [▶ 17]

► Karta majitele

Na kartě majitele se zásadně nacházejí:

- Data k identifikaci firmy a autorizaci přístupu k uloženým datům.

Po každém použití se na kartu majitele uloží následující data:

- Druh aktivity
 - Přihlášení/odhlášení
 - Stažení dat z velkokapacitní paměti
 - Stažení dat z karty řidiče

- Časový úsek (od/do), jehož data se stahovala
- Identifikace vozidla
- Identita karty řidiče, z níž se stahovala data

Pokud bude kapacita paměti čipu vyčerpána, bude tachograf DTCO 4.1x starší data přepisovat.

→ *Povinnosti majitele* [▶ 19]

► Velkokapacitní paměť (v přístroji)

- Velkokapacitní paměť zaznamenává a ukládá po dobu nejméně 365 kalendářních dnů data předepsaná podle prováděcí vyhlášky (EU) 2016/799 příloha I C v aktuálně platném znění.
- Vyhodnocování aktivit probíhá v intervalech jedné kalendářní minuty, přičemž DTCO 4.1x vyhodnocuje nejdéle trvající související aktivitu v každém intervalu.

3

- DTCO 4.1x dokáže uložit cca 168 hodin záznamu hodnot rychlosti s rozlišením jedné sekundy. Hodnoty se při tom registrují s časem a datem na sekundu přesně.
- Uložené hodnoty rychlosti s vysokým rozlišením (jedna minuta před mimořádnou prodlevou a jedna minuta po něm) podporují vyhodnocení při nehodě.

Tato data je možné načíst přes čelní rozhraní (pouze s kartou majitele):

- Stažení dat z karty řidiče.
- Stažení velkokapacitní paměti pomocí stahovacího klíče Download Key (volitelně).

■ Překročení hranic

DTCO 4.1x automaticky rozpozná překročení hranic pro všechny země na mapě NUTS0:

https://dtc.jrc.ec.europa.eu/dtc_smart_tachograph.php.html

Na kartách řidiče druhé generace, verze 2, se překročení hranic ukládá automaticky.

Překročení hranic je uloženo 365 dní.

Rozpoznání překročení hranic:

- Země NUTS0 -> Země NUTS0:
Automatické rozpoznání
- Země NUTS0 -> Země NE NUTS0:
Automatické rozpoznání, zobrazí se „ROW“ (Rest of World, zbytek světa)
- Země NE NUTS0 -> Země NE NUTS0:
Je možný ruční zápis → *Zadání země na začátku směny [► 58]*

Španělské regiony jsou rovněž rozpoznávány automaticky.

DŮLEŽITÉ

Automaticky se zaznamenává pouze překročení hranice. Země musí být zadána ručně na začátku/konci směny → *Zadání země na začátku směny [► 58]*.

■ Časová pásma

V tachografu DTCO 4.1x je z výroby nastaven čas UTC.

DTCO 4.1x ukládá časové záznamy v čase UTC.

Čas UTC odpovídá časovému pásmu 0 na zeměkouli rozdělené do 24 časových pásem (-12...0...+12 h).

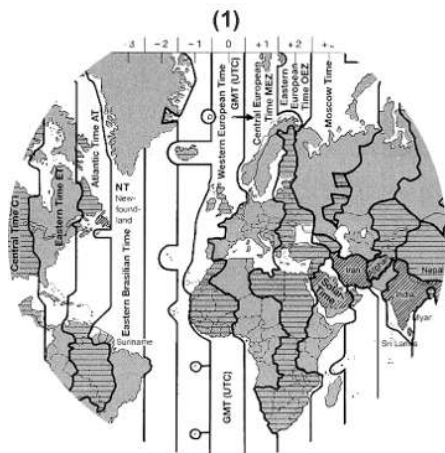

Obr. 4: Časová pásma v Evropě

(1) časové pásmo 0 = UTC

Rozdíl časových pásem	Stát
00:00 (UTC)	UK / P / IRL / IS
+ 01:00 h	A / B / BIH / CZ / D / DK / E / F / H / HR / I / L / M / N / NL / PL / S / SK / SLO / SRB
+ 02:00 h	BG / CY / EST / FIN / GR / LT / LV / RO / UA
+ 03:00 h	RUS / TR

Přepočítání na čas UTC

$$\text{Čas UTC} = \text{Místní čas} - (\text{ZD} + \text{SO})$$

RČP = rozdíl časových pásem

LČ = letní čas (pouze v případě letního času)

(RČP + LČ) = nastavitelný časový rozdíl

Příklad:

Místní čas v Německu = 15:30 hodin (letní čas)

$$\begin{aligned} \text{Čas UTC} &= \text{Místní čas} - (\text{ZD} + \text{SO}) \\ &= 15:30 \text{ hodin} - (01:00 \text{ h} + 01:00 \text{ h}) \end{aligned}$$

Čas UTC = 13:30 hodin

V této nabídce lze nastavit místní čas:

➔ *Nastavení místního času* [▶ 101]

3

■ Piktogramy (přehled)

Provozní režimy	
♁	Firma
▣	Kontrola
⊖	Provoz
⊓	Kalibrace
⊞	Stav výroby

Osoby	
♁	Firma
▣	Kontrolor
⊖	Řidič
⊓	Servis/kontrolní úřad
⊞	Výrobce















Aktivity	
⊞	Doba pohotovosti
⊖	Doba řízení
⊓	Přestávka a odpočinek
⊗	Jiná doba práce

Aktivity	
▣	Platné přerušení
?	Neznámé

Přístroje / funkce	
1	Šachta pro kartu 1; řidič 1
2	Šachta pro kartu 2; řidič 2
▣	Karta tachografu (zcela načtena)
—	Karta tachografu vložena; relevantní data načtena.
⊖	Hodiny
⊓	Tiskárna/výtisk
↘	Zadání
□	Zobrazení
⊞	Licenční kód
⊓	Externí uložení; stahování (kopírování) dat
⊓	Probíhá přenos dat
⊓	Snímač
⊞	Vozidlo / jednotka vozidla/ DTCO 4.1x

Přístroje / funkce	
⊖	Velikost pneumatik
⊓	Podpětí
⊖⊓	Přepětí
!⊓	Přerušení napětí
⊞	Dálkové ovládání
⊞	GNSS
⊓	DSRC
⊞	ITS
⊞	Mýtné
⊞	Hmotnost jízdní soupravy včetně návěsu

Různé	
!	Událost
×	Porucha
⊞	Upozornění/varování pracovní doby
⊞	Začátek směny
⊞	Místo
⊞	Zabezpečení/autentizace

Různé	
	Rychlost
	Doba
	Celkem/souhrn
	Konec směny
	Manuální zadání aktivit
	Překročení hranic
	Graf
	Rozdíl
	Záznam uživatele
	Vyčkejte prosím
	Informace
	Vzdálené rozhraní HMI Remote
	Bluetooth
	Připojení ve vozidle













Specifické podmínky	
OUT	Kontrolní zařízení není zapotřebí
	Pobyt na trajektu nebo vlaku

Specifické podmínky	
	Standardní náklad: Cestující
	Standardní náklad: Zboží
	Standardní náklad: nedefinováno
	Nakládka
	Vykládka
	Nakládka/vykládka současně

Kvalifikátory	
24h	Denně
I	Týdně
II	Dva týdny
+	od nebo do

Kombinace piktogramů

Různé	
	Místo kontroly
	Počáteční doba
	Koncová doba

Různé	
OUT+	Začátek „Out of scope.“: Kontrolní zařízení není zapotřebí
+OUT	Konec „Out of scope“
	Začátek „trajekt/vlak“
	Konec „trajekt/vlak“
	Poloha po 3 hodinách kumulativní doby jízdy
	Poloha „nakládky“
	Poloha „vykládky“
	Poloha současně „nakládky“/ „vykládky“
	Poloha překročení hranic
	Místo na začátku pracovního dne (začátku směny)
	Místo na konci pracovního dne (konci směny)
	Z vozidla
	Tisk karty řidiče
	Tisk vozidla/ DTCO 4.1x
	Zadání vozidla/ DTCO 4.1x

3

Různé	
	Zobrazení karty řidiče
	Zobrazení vozidla/ DTCO 4.1x
	Místní čas
	Místní čas ve firmě

Karty	
	Karta řidiče
	Karta majitele
	Kontrolní karta
	Dílenská karta
	Není vložena žádná karta

Řízení	
	Provoz v týmu
	Součet časů řízení dvojitých týdnů

Tisk sestav	
	Denní aktivity řidiče (denní hodnota) z karty řidiče
	Události a poruchy z karty řidiče
	Denní aktivity řidiče (denní hodnota) z DTCO 4.1x
	Události a poruchy DTCO 4.1x
	Překročení rychlosti
	Technické údaje
	Aktivity řidiče
	Období s aktivovaným dálkovým ovládáním
	v-diagram
	Stav D1/D2 diagram (volitelně)
	Profily rychlosti (volitelně)

Tisk sestav	
	Profily frekvence otáček (volitelně)
	Informace ze senzorů
	Bezpečnostní informace

Zobrazení	
	Denní aktivity řidiče (denní hodnota) z karty řidiče
	Události a poruchy z karty řidiče
	Denní aktivity řidiče (denní hodnota) z vozidla/ DTCO 4.1x
	Události a poruchy z vozidla DTCO 4.1x
	Překročení rychlosti
	Technické údaje
	Karty
	Firma
	Naposled měřená celková hmotnost jízdní soupravy včetně návěsu

Zobrazení	
	Přípustná celková hmotnost jízdní soupravy včetně návěsu

Události	
	Vložení neplatné karty tachografu
	Překrývání času
	Vložení karty řidiče během jízdy
	Překročení rychlosti
	Chyba v komunikaci se snímačem
	Nastavení času (servisem)
	Konflikt karet
	Jízda bez platné karty řidiče
	Poslední proces karty nebyl správně dokončen
	Přerušování napájení
	Porušení bezpečnosti
	Chybějící signál GNSS

Události	
	Nesrovnalosti GNSS
	Čas. konflikt
	Chyba komunikace DSRC
	Kontrola překročení rychlosti
	Konflikt pohybů vozidla

Poruchy	
	Chybná funkce karty
	Porucha tiskárny
	Interní porucha DTCO 4.1x
	Porucha při stahování
	Porucha snímače
	Interní chyba GNSS
	Interní chyba DSRC

Varování pro dobu řízení	
	Přestávka!

Manuální proces zadávání	
	Zadání „Aktivity“
	Zadání „Neznámá aktivita“
	Zadání <i>Místa</i> na konci směny
	Zadání <i>Místa</i> na začátku směny

Upozornění	
	Chybné zadání
	Přístup do nabídky není možný
	Proveďte zadání
	Tisk není možný
	Došel papír
	Tisk odložen
	Chybná karta
	Vysunout kartu
	Špatná karta
	Vysunutí není možné
	Postup odložen
	Záznam je nekonzistentní

3

Upozornění

Ⓜ	Porucha přístroje
Ⓜ1	Neplatné zadnů
ⓂⓂ	Kalibrace zadnů
Ⓜ1	Stažení dat z karty řidiče za ... dnů

VDO Counter (volitelně)

Ⓜ	Zbývajcí doba řízení
Ⓜ	Začátek doby dalšího řízení
Ⓜ	Budoucí doba řízení
Ⓜ	Zbývajcí doba přestávky/ odpočinku
Ⓜ	Zbývajcí doba do začátku denní, týdenní doby odpočinku

■ Zkratky zemí**Zkratka zemí**

A	Rakousko
AL	Albánie
AND	Andorra
ARM	Arménie
AZ	Ázerbájdžán
B	Belgie
BG	Bulharsko
BIH	Bosna a Hercegovina
BY	Bělorusko
CH	Švýcarsko
CY	Kypr
CZ	Česká republika
D	Německo
DK	Dánsko
E	Španělsko *
EC	Evropské společenství
EST	Estonsko
EUR	Zbytek Evropy

Zkratka zemí

F	Francie
FIN	Finsko
FL	Lichtenštejnsko
FR/FO	Faerské ostrovy
GE	Gruzie
GR	Řecko
H	Maďarsko
HR	Chorvatsko
I	Itálie
IRL	Irsko
IS	Island
KZ	Kazachstán
L	Lucembursko
LT	Litva
LV	Lotyšsko
M	Malta
MC	Monako
MD	Moldavská republika
MK	Makedonie
MNE	Černá Hora

Zkratka zemí	
N	Norsko
NL	Nizozemí
P	Portugalsko
PL	Polsko
RO	Rumunsko
RSM	San Marino
RUS	Ruská federace
S	Švédsko
SK	Slovensko
SLO	Slovinsko
SRB	Srbsko
TJ	Tádžikistán
TM	Turkmenistán
TR	Turecko
UA	Ukrajina
UK	Spojené království, Alderney, Guernsey, Jersey, Ostrov Man, Gibraltar
UZ	Uzbekistán
V	Vatikán

Zkratka zemí

WLD	Zbytek světa
------------	--------------

* Španělské regiony: → *Španělské regiony* [41]

► Španělské regiony

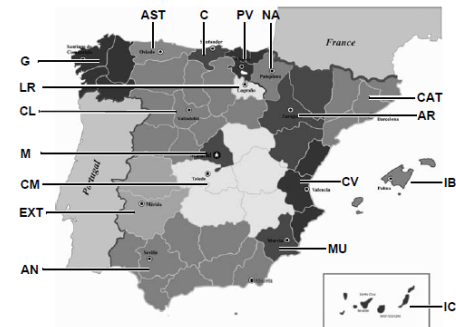

Obr. 5: Regiony ve Španělsku

Zkratka španělských regionů	
AN	Andalusie
AR	Aragonie
AST	Asturie
C	Kantábrie
CAT	Katalánsko
CL	Kastilie-León
CM	Kastilie – La Mancha
CV	Valencie
EXT	Extremadura
G	Galicie
IB	Baleárské ostrovy
IC	Kanárské ostrovy
LR	La Rioja
M	Madrid
MU	Murcia
NA	Navarra
PV	Baskicko

■ Automatické aktivity po zapnutí/vypnutí zapalování (přednastavení)

Automaticky nastavená aktivita:

Po zapnutí zapalování	
Řidič 1 a řidič 2	
⌂	Přestávka/odpočinek
⌘	Jiná doba práce
☑	Doba pohotovosti
?	Žádná změna

Po vypnutí zapalování	
Řidič 1 a řidič 2	
⌂	Přestávka/odpočinek
⌘	Jiná doba práce
☑	Doba pohotovosti
?	Žádná změna

DŮLEŽITÉ

Výrobce automobilu může naprogramovat již definovaná nastavení aktivity po *zapnutí/vypnutí zapalování*.

- Označte (✓) nastavené funkce v tabulce.

DŮLEŽITÉ

Výjimkou je doplňování aktivit na kartu řidiče. Během *Manuálního zadání* je tato možnost nefunkční. Nedochází ke změně aktivity po *zapnutí/vypnutí zapalování*.

Automatické nastavení po „*zapnutí/vypnutí zapalování*“ je viditelné ve standardním zobrazení. Aktivita bliká cca po dobu 5 sekund, pak proběhne návrat do předchozího zobrazení.

➔ *Zobrazení* [▶ 44]

Standardní nastavení:

➔ *Nastavení aktivit* [▶ 60]

Ovládání (obecně)

Zobrazení

Pohyb v nabídkách

Vložení karty

Vyjmutí karty

Zacházení s kartami

Stahování dat

Ovládání (obecně)

■ Zobrazení

► Zobrazení po zapnutí zapalování

Pokud není v šachtě pro kartu 1 vložena karta tachografu, zobrazí se na cca 20 sekund upozornění (1) (H ■ karta! H), pak zobrazení (2).

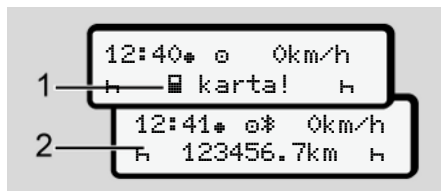

Obr. 6: Zobrazení po zapnutí zapalování

DŮLEŽITÉ

Vysvětlení piktogramů → *Standardní obrazovky při jízdě* [► 44]

► Standardní obrazovky při jízdě

Během jízdy se může na displeji zobrazovat (a), (b) nebo (c) (volitelně).

Úplný seznam piktogramů → *Piktogramy (přehled)* [► 36].

Stisknutím tlačítka nabídky ■ / ■ lze přepnout zobrazení.

Zobrazení během jízdy:

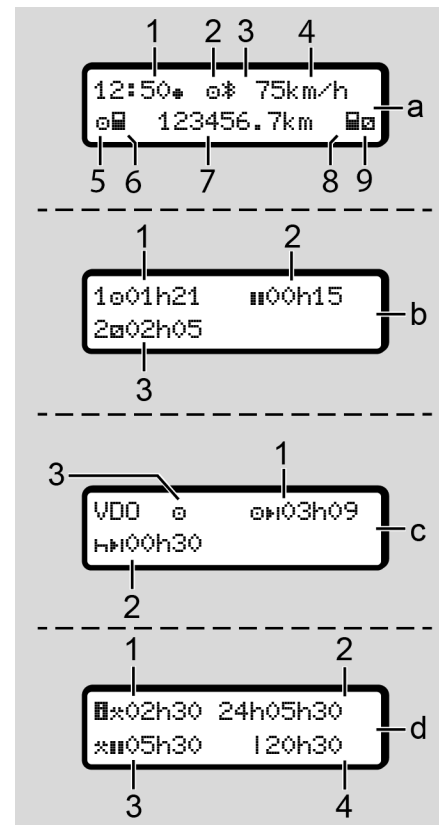

Standardní obrazovka (a):

- (1) Čas
se symbolem * = místní čas
bez symbolu * = čas UTC
- (2) Značka provozního režimu
„Provoz“
- (3) Indikátor, že je Bluetooth aktivní
- (4) Rychlost
- (5) Aktivita řidiče 1
- (6) Symbol karty řidiče 1
- (7) Celkový stav kilometrů
- (8) Symbol karty řidiče 2
- (9) Aktivita řidiče 2

Zobrazení doby řízení a odpočinku (b):

- (1) Doba řízení řidiče 1 od platné doby odpočinku
- (2) Platná doba odpočinku v dílčích přerušeních o délce nejméně 15 minut a následujících 30 minut

- (3) Doba řidiče 2:
Současná aktivita Doba pohotovosti a délka této aktivity

DŮLEŽITÉ

Není-li vložena karta řidiče, zobrazí se časy, které jsou přiřazeny příslušné šachtě pro kartu 1 nebo 2.

Zobrazení zbývajících dob řízení a odpočinku (volitelné počítadlo VDO Counter) (c):

- (1) Zbývající doba řízení :
(bliká = tato část displeje je momentálně aktivní)
- (2) Další platná doba odpočinku / denní nebo týdenní doba odpočinku :
→ VDO Counter (volitelně) [▶ 82]
- (3) Zobrazí se nastavená aktivita

Displej počítadla pracovní doby (volitelné počítadlo VDO Counter) (d):

- (1) Obecná pracovní doba:
(doba trvání aktuálně nastavené pracovní doby * bez doby odpočinku)
- (2) Denní pracovní doba:
(součet pracovní doby od posledního denního, příp. týdenního odpočinku)
- (3) Kumulovaný odpočinek:
(součet přestávek během současné pracovní doby)
- (4) Aktuální týdenní pracovní doba:
(součet současně nastavené pracovní doby pro běžný kalendářní týden až do tohoto okamžiku)

► Hlášení

Hlášení se zobrazují nezávisle na aktuálním zobrazení.

K zobrazení hlášení vedou následující příčiny:

!	Událost
×	Porucha
⚠	Výstraha pro dobu řízení
⚠	Upozornění

➔ Význam hlášení [► 109]

► Zobrazení po vypnutí zapalování

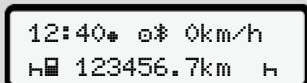

Po „vypnutí zapalování“ se zobrazí následující:



12:40 0 0km/h
H 123456.7km H

Obr. 7: Zobrazení po vypnutí zapalování

■ Pohyb v nabídkách

- Zvolte požadovanou funkci, aktivitu nebo číselnou hodnotu tlačítky   v zadávacím poli.
- Výběr potvrďte tlačítkem .

► Nabídky při zastaveném vozidle

Při zastaveném vozidle a zasunuté kartě řidiče můžete vyvolat další data karty řidiče.

➔ *Druhá úroveň nabídky – funkce nabídky* [► 88]

■ Vložení karty

POZOR

Dodržujte bezpečnost dopravy

- Kartu řidiče vkládejte pouze v případě, že vozidlo stojí.
- Vložení karty za jízdy je možné, není však povolené. Uloží se to jako událost.

Udržujte šachty pro kartu stále zavřené.

Kryty šachet pro kartu se nesmí odstraňovat, aby se zabránilo vniknutí prachu a nečistot nebo stříkající vody.

DŮLEŽITÉ**Volba přihrádky na kartu**

- Šachta pro kartu 1 (levá přihrádka) pro kartu řidiče, který řídí.
- Při provozu v týmu: Šachta pro kartu 2 (pravá přihrádka) pro kartu řidiče spolujezdce.
- Pro kartu majitele: Libovolná šachta pro kartu.

DŮLEŽITÉ

K ovládání varianty ADR musí být zapnuté zapalování.

Dodržujte speciální bezpečnostní pokyny pro ovládání varianty ADR DTCO 4.1x v prostředí s nebezpečím výbuchu.

→ *Varianta ADR (varianta Ex)* [27]

1. Jako řidič 1 nebo řidič 2 přidrže stisknuté kombinované tlačítko déle než 2 sekundy.



Obr. 8: Vysunutí karty (kombinované tlačítko)

2. Vysune se podavač karet. Vyklopte kryt podavače karet opatrně dolů.



Obr. 9: Sklopení krytu

3. Zasuňte svou kartu čipem nahoru a šípkou dopředu do šachty pro kartu.



Obr. 10: Vložení karty

4. Vyklopte kryt podavače karet opatrně nahoru.
5. Zasuňte podavač karet do šachty pro kartu, až zaskočí. Načtou se informace na čipu. Během načítání karty v šachtě 1 lze vsunout další kartu do šachty 2:
 - Provoz v týmu: Karta druhého řidiče spolujezdce.
 - Načtení dat z velkokapacitní paměti a z karty: Karta majitele.

V závislosti na vložené kartě proběhnou kroky obsluhy s podporou nabídky.

- Pro první a (pokud je vložena) druhou kartu řidiče
→ *Začátek směny – vložení karty řidiče* [▶ 54]
- Pro kartu majitele
→ *Přihlášení – vložení karty majitele* [▶ 73]

DŮLEŽITÉ

Detekuje-li DTCO 4.1x při načítání karty, že není platná, proces načítání se přeruší (1.1 zasouvání přerušeno).

▶ Jazyk

Zobrazený jazyk závisí na:

- vložení kartě řidiče do šachty pro kartu 1.
- kartě tachografu s vyšší prioritou, například karta majitele nebo kontrolní karta.

Alternativně k automatickému nastavení jazyka si můžete sami nastavit požadovaný jazyk.

→ *Nastavení jazyka* [▶ 81]

■ Vyjmutí karty

DŮLEŽITÉ

Karty můžete z šachty pro kartu vyjmout pouze v případě, že vozidlo stojí.

POZOR

Ochrana před zneužitím

Vyjměte kartu řidiče ze šachty pro kartu:

- na konci směny
- při změně řidiče nebo vozidla

DŮLEŽITÉ

K ovládání varianty ADR musí být zapnuté zapalování.

Dodržujte speciální bezpečnostní pokyny pro ovládání varianty ADR DTCO 4.1x v prostředí s nebezpečím výbuchu.

→ *Varianta ADR (varianta Ex)* [▶ 27]



Obr. 11: Vysunutí karty (kombinované tlačítko)

1. Jako řidič 1 nebo řidič 2 přidržte stisknuté kombinované tlačítko déle než 2 sekundy.

Na displeji se pak zobrazuje:

- Jméno majitele karty.
 - Ukazatel postupu přenosu dat na čip karty.
 - Dotaz na odhlášení.
2. Vyberte pomocí tlačítek **↩** / **↪** požadovanou funkci:
 - Karta řidiče:
Volba země, ve které se nacházíte.

DŮLEŽITÉ

Nedojde-li během jedné minuty k žádnému zadání země, vysunutí karty se přeruší.

- Karta majitele:
 - **Áno**, pokud chcete z tachografu DTCO 4.1x odhlásit majitele.
 - **Ne**, pokud má zůstat blokace majitele aktivována.

DŮLEŽITÉ

Při deaktivované blokaci majitele však zůstávají uložená data vaší firmy pro cizí firmy zablokována.

3. Výběr potvrďte tlačítkem **OK**.

DŮLEŽITÉ

V následujících případech se zobrazí upozornění:

- Periodická kontrola tachografu DTCO 4.1x
- Platnost karty řidiče nebo majitele vyprší
- Je třeba provést stažení dat na kartu řidiče

DŮLEŽITÉ

Pokud se zasunutá karta právě zpracovává (načtení nebo vysunutí) je vyžádáno vysunutí karty ve druhé šachtě, ukončí DTCO 4.1x nejdříve probíhající proces první karty dříve, než se spustí proces vysunutí druhé karty.

Vysune se podavač karet příslušné přihrádky.

4. Vyjměte kartu.
5. Vyklopte kryt podavače karet opatrně nahoru.

6. Zasuňte podavač karet do šachty pro kartu, až zaskočí.

■ Zacházení s kartami

- Karty tachografu neohýbejte a nelámejte, ani je nepoužívejte k jiným účelům.
- Nepoužívejte poškozené karty tachografu.
- Kontaktní plochy udržujte v čistotě, suchu, bez tuků a olejů (karty vždy uchovávejte v ochranném pouzdře).
- Chraňte ji před přímým slunečním zářením (nenechávejte ji ležet na přístrojové desce).
- Nepokládejte ji do bezprostřední blízkosti silných elektromagnetických polí.
- Karty nepoužívejte po datu platnosti, resp. včas před jejím uplynutím zažádejte o novou kartu tachografu.

■ Stahování dat

▶ Z karty řidiče nebo majitele



NEBEZPEČÍ VÝBUCHU

Při variantě ADR nebezpečí výbuchu od zbytkových napětí a otevřených rozhraní

V prostředí s nebezpečím výbuchu představuje stiskání tlačítek zařízení DTCO 4.1x, vkládání karet, otevírání zásuvky tiskárny nebo otevírání čelního rozhraní zvýšené nebezpečí výbuchu.

- Klapka musí být zavřená.
- Nesmí se provádět stahování dat.

DŮLEŽITÉ

Při stahování smí být vložena pouze jedna karta řidiče (karta řidiče 1 nebo řidiče 2).

Pokud jsou vloženy obě karty, nedochází k přenosu dat.

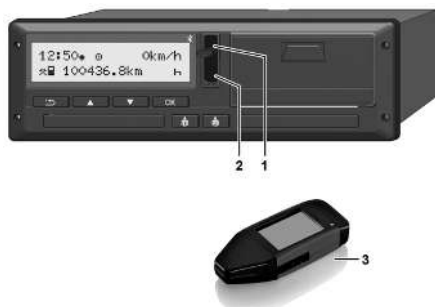

Obr. 12: Připojení k čelnímu rozhraní

1. Vyklopte krytku **(1)** čelního rozhraní nahoru.
2. Zasuňte stahovací klíč **(3)** do čelního rozhraní **(2)**.
Stahování se spustí automaticky.

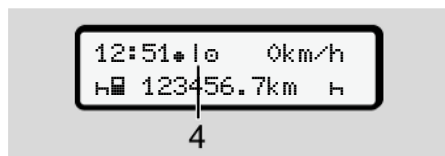

Obr. 13: Piktogram: Přenos dat

Kartu řidiče nelze během přenosu dat vyjmout a zobrazuje se rotující symbol **(4)**.

DŮLEŽITÉ

Možná ztráta dat při přenosu na stahovací klíč (download key).

Nepřerušujte připojení k čelnímu rozhraní během přenosu dat.

3. Po stažení dat zavřete krytku **(1)**.

► Identifikace dat

Zkopírovaná data jsou opatřena elektronickým podpisem (značkou).

Podle tohoto podpisu je možné přiřazovat data určité kartě řidiče a kontrolovat jejich úplnost a pravost.

DŮLEŽITÉ

Detailní informace o čtecím softwaru, příp. stahovacím klíči naleznete v příslušné dokumentaci.

► Načtení z velkokapacitní paměti

Data z velkokapacitní paměti je možné stahovat pouze s kartou majitele.

Na stahovacím klíči můžete nastavit, jaká data se mají stahovat (z karty nebo z velkokapacitní paměti).

► Stahování dat na dálku (volitelně)

Pomocí systému managementu vozového parku je možné po úspěšné autentizaci karty majitele (uložené na serveru) stahovat uživatelská data také dálkově.

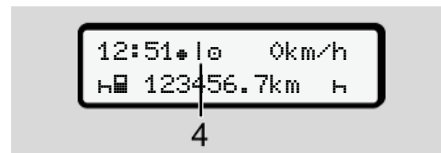

Obr. 14: Piktogram: Stahování dat na dálku

Během stahování dat na dálku se také zobrazuje rotující symbol **(4)**.

DŮLEŽITÉ

Stahování dat na dálku by se nemělo provádět častěji než dvakrát denně.

- Potřebujete-li častější stahování dat na dálku, kontaktujte svého správce vozového parku.

DŮLEŽITÉ

Detailní informace o hardwarových a softwarových komponentách, jakož i o jejich používání naleznete v příslušné dokumentaci.

Ovládání řidičem

Funkce karty řidiče

Začátek směny – vložení karty řidiče

Nastavení aktivit

Nakládka/vykládka (kobotáž)

Konec směny – vyjmutí karty řidiče

Manuální zadání (záznam/doplnění)

Změna řidiče/vozidla

První vložení karty řidiče

Ovládání řidičem

■ Funkce karty řidiče

Kartou řidiče se řidič identifikuje vůči tachografu DTCO 4.1x.

Slouží k normální jízdě a umožňuje ukládání, zobrazování nebo tisk aktivit nebo (při vložené kartě řidiče) stahování.

DŮLEŽITÉ

Karta řidiče je nepřenosná.

DŮLEŽITÉ

Funkce nabídky pro zobrazení a vytištění údajů řidiče jsou dostupné pouze tehdy, pokud je vložena příslušná karta.

Tak se například položka **výtisk**  řidič 2 zobrazí jen tehdy, pokud je v šachtě pro kartu 2 zasunuta karta řidiče.

■ Začátek směny – vložení karty řidiče

DŮLEŽITÉ

„Ovládání řidičem“ odpovídá provoznímu režimu „Provoz“ podle prováděcí vyhlášky (EU) 2016/799 I C v aktuálně platném znění.
→ *Provozní režimy (přehled)* [28]

DŮLEŽITÉ

K ovládání varianty ADR musí být zapnuté zapalování.

Dodržujte speciální bezpečnostní pokyny pro ovládání varianty ADR DTCO 4.1x v prostředí s nebezpečím výbuchu.

→ *Varianta ADR (varianta Ex)* [27]

► 1. Vložení karty

Na začátku směny (začátku pracovního dne) zasuňte svou kartu řidiče do šachty pro kartu.

→ *Vložení karty* [46]

- Vložením karty řidiče se na displeji nastaví jazyk uložený na kartě.

DŮLEŽITÉ

Jazyk lze nastavit v nabídce.

→ *Nastavení jazyka* [81]

Zobrazená nabídka vás vede krok za krokem až k úplné připravenosti tachografu DTCO 4.1x k provozu:



Obr. 15: Uvítací zobrazení

Na cca 3 sekundy se zobrazí jméno majitele karty, nastavený místní čas (např. 16:00*) a čas UTC (např. 14:00UTC) (časový posun = 2 hodiny při letním čase).

Během procesu načítání karty nejsou možná žádná zadání.

Stisknete-li tlačítko, zobrazí se hlášení:

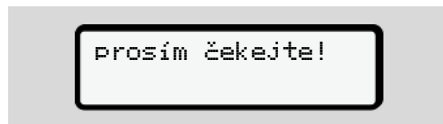

případně:

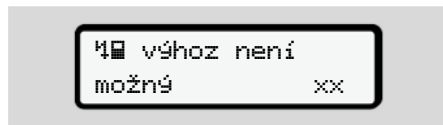

Proběhne načtení informací na kartě:



Obr. 16: Načtení informací na kartě

Vlevo je číslo šachty, ve které je karta vložena.

Vedle je jméno řidiče (načtené z karty řidiče).

Ukazatel postupu zobrazuje další postup čtení karty řidiče.

DŮLEŽITÉ

Pokud je manuální zadání aktivit řidiče sice možné, ale ještě nebylo spuštěno, nabízí DTCO 4.1x řidiči možnost tuto kartu řidiče vysunout, aniž by se na kartu a do DTCO 4.1x dál ukládaly datové záznamy.

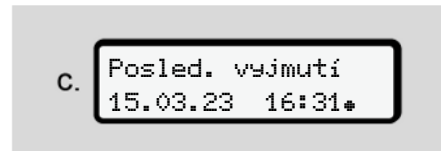

Obr. 17: Zobrazení posledního vyjmutí

Na cca 4 sekundy se zobrazí místní datum a čas posledního vyjmutí karty (symbol *).

DŮLEŽITÉ

Dbejte na kompletnost jízdních dat.

V souladu s předpisy je nutné ručně doplnit aktivity, které nelze zaznamenat na kartu řidiče.

Pak proběhne dotaz na ruční doplnění dat:

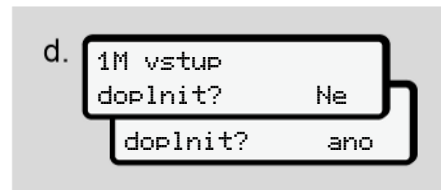

Obr. 18: Doplnění dat volitelně

5

- Můžete doplnit aktivitu;
 - *Manuální zadání (záznam/ doplnění)* [▶ 64]
 - Nechcete-li doplnit „žádné aktivity“, zvolte **Ne**; dále viz krok i.
 - Stisknete-li **Ano** vyzve vás DTCO 4.1x k manuálnímu zadání; následující displej:

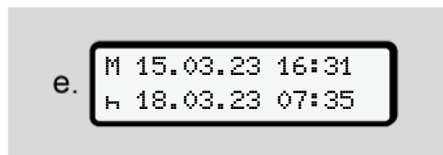

Obr. 19: Možnosti zadání

M = manuální zadání
 H = zadávací pole aktivity bliká

Zobrazí se období mezi vyjmutím (1. řádek) a aktuálním vložení (2. řádek) v místním čase.
 → *Nastavení aktivit* [▶ 60]

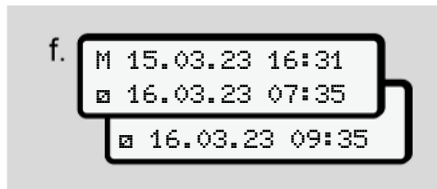

Obr. 20: 2. řádek = zadávací blok

- Potřebná zadání (blikající zadávací pole) lze zadávat v následujícím pořadí: *Aktivita/ den/ měsíc/ rok/ hodina/ minuta*.

Proces končí, když nastane okamžik vložení.

DŮLEŽITÉ

DTCO 4.1x odmítne vyjmutí karty řidiče, dokud není načtení ukončeno. K vyjmutí karty řidiče musíte o vyjmutí znovu požádat, až DTCO 4.1x načtení ukončí.

Pak se zobrazí výzva ke vložení země.

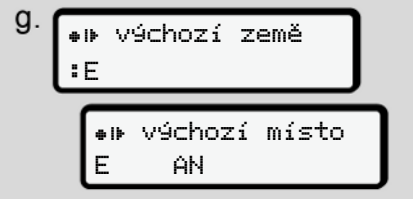

Obr. 21: Výběr země

- Vyberte zemi a příp. region, pro které má doplnění platit a potvrďte zadání pomocí **OK**.
 → *Zkratky zemí* [▶ 40]

DŮLEŽITÉ

Pro Španělsko je třeba navíc uvést region.

DŮLEŽITÉ

Zadání můžete přerušit tlačítkem **ESC**, pokud chcete hned pokračovat v pracovní směně.

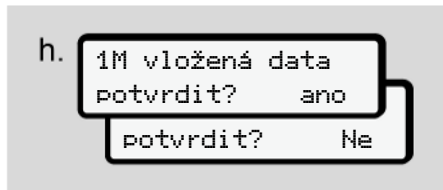

Obr. 22: Potvrzení zadání

- Potvrďte zadání pomocí Ano nebo Ne.

DŮLEŽITÉ

Při výběru Ne se zadání zobrazí ještě jednou a můžete případně provést jejich korekci.

- První vložení
Při prvním vložení karty řidiče se zobrazí další dotazy:
→ První vložení karty řidiče [▶ 69]

Následuje standardní zobrazení.

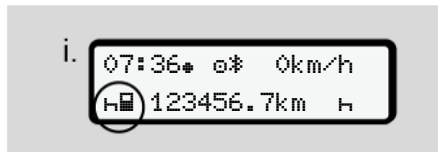

Obr. 23: Standardní zobrazení s vloženou kartou

Zobrazené symboly mají následující význam:

_ = karta řidiče se nachází v šachtě pro kartu.

■ = můžete vyjet, údaje se načítají.



Obr. 24: Připraven k jízdě

Tachograf DTCO 4.1x indikuje, že jízda může začít, navíc zda se jedná o jednoho řidiče (0) nebo provoz v týmu (00).

DŮLEŽITÉ

Pokud by se připravenost k jízdě nezobrazila, zkontrolujte, zda je v šachtě 1 a popř. v šachtě 2 zasunutá platná karta řidiče, byla provedena všechna potřebná zadání a není konflikt karet.

DŮLEŽITÉ

Jsou-li zasunuty dvě karty řidiče, vyžádá si DTCO 4.1x zápisy pro druhou kartu řidiče, jakmile byla první karta řidiče načtena a zobrazila se připravenost k jízdě.

DŮLEŽITÉ

Zobrazí se symbol ■ pro obě šachty pro kartu.

Jsou-li zasunuty karty pro řidiče 1 a řidiče 2, lze začít s jízdou, jakmile se zobrazí symbol ■" pro řidiče 1.

► 2. Nastavení aktivity

Kombinovaným tlačítkem nastavte k příslušné šachtě pro kartu  aktivitu, kterou chcete provádět.

→ *Nastavení aktivit* [► 60]

- Při změně místního času: Nastavte čas na aktuální místní čas.
→ *Nastavení místního času* [► 101]

Zařízení DTCO 4.1x je připraveno.

DŮLEŽITÉ

Začátek jízdy ukončí jakékoliv započaté manuální zadávání – i pro řidiče 2.

POZOR

Při přestávce nebo odpočinku bezpodmínečně nastavte aktivitu na H.

Poruchy zařízení DTCO 4.1x nebo komponent systému se zobrazí na displeji → *Význam hlášení* [► 109].

- Hlášení potvrďte tlačítkem .

► Zadání země – manuálně

Překročení hranic rozpozná DTCO 4.1x automaticky → *Překročení hranic* [► 34].

Pokud DTCO 4.1x překročení hranic nerozpozná automaticky, je třeba změnu země provést ručně:

Zadání země na začátku směny

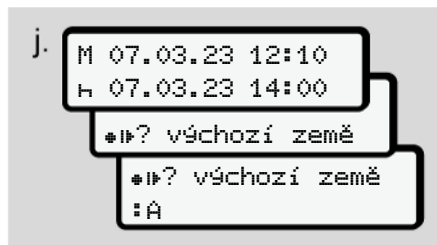

Obr. 25: Možnost zadání – výchozí země

- Vyberte a potvrďte symbol  výchozí země.
- Vyberte zemi a potvrďte.
→ *Zkratky zemí* [► 40]

DŮLEŽITÉ

Ve Španělsku je třeba navíc uvést region, ve kterém jízda začíná.

→ *Španělské regiony* [► 41]

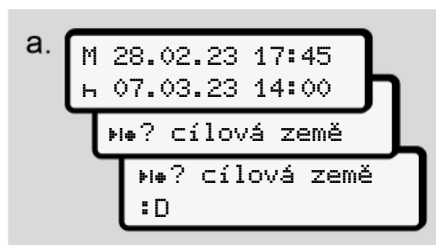

Zadání země na konci směny



Obr. 26: Zadání – cílová země

- V prvním zadávacím poli H vyberte a potvrďte symbol  cílová země.
- Vyberte zemi a potvrďte.

Výběr zemí

- Ruční doplnění dat
U ručního doplnění dat pomocí tlačítek  /  se zobrazí 4 naposledy

zadané země.

Označení: Dvojtečka před zkratkou země #B.

- Aktuální čas

U aktuálního času se zobrazí poslední země dostupná přes GNSS.

Označení: Dvojtečka před zkratkou země #B.

DŮLEŽITÉ

To je dostupné rovněž pro výběr regionu – např. ve Španělsku.

Další výběr se provádí v abecedním pořadí, počínaje písmenem **A**:

- Tlačítko **A**: A, Z, Y, X, ... atd.
- Tlačítko **B**: A, B, C, D, ... atd.

DŮLEŽITÉ

Je-li aktivováno zjišťování polohy vozidla, nabízí DTCO 4.1x předvolbu zemí na základě polohy vozidla v okamžiku zasunutí karty řidiče. Pokud nelze zemi přes zjišťování polohy vozidla zjistit (vozidlo se

nachází mimo dostupné mapy nebo výpočet polohy ještě probíhá), nabídne DTCO 4.1x poslední čtyři uvedené země, příp. regiony.

DŮLEŽITÉ

Stisknutím a přidržením tlačítka **A** / **B** můžete výběr urychlit (funkce auto repeat).

DŮLEŽITÉ

U navrhovaných míst se jedná pouze o návrhy, které mají výběr zjednodušit. Jako řidič musíte zajistit výběr země, ve které se skutečně nacházíte.

► Přerušení procesu zadávání

Nedojde-li během 30 sekund k žádnému zadání, zobrazí se následující displej:

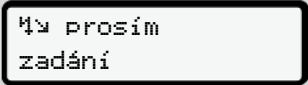

Mým prosím
zadání

Obr. 27: Výzva k zadání na displeji

Pokud během dalších 30 sekund stisknete tlačítko **OK**, je možné v zadávání pokračovat.

Nebude-li během deseti minut provedeno žádné zadání, ani nebude stisknuto žádné tlačítko na DTCO 4.1x, karta řidiče se vysune.

Již zadaná, ale nepotvrzená data se zahodí, aby se zajistilo, že budou uložena pouze správná a vámi potvrzená data. Týká se to vzdáleného zadávání (remote) i přímého zadávání na DTCO 4.1x.

Vyžádání karty stisknutím kombinovaného tlačítka **A** / **B** přeruší „Manuální zadání“. To se rovněž přeruší, pokud se během zadávání rozjedete.

■ Nastavení aktivit

► Možné aktivity

Lze nastavit následující aktivity:

⊖	Doba řízení (automaticky při jízdě)
⊛	Všechny ostatní pracovní doby
⊞	Doby pohotovosti (doby čekání, doby druhého řidiče, doba ve spací kabině během jízdy pro řidiče 2)
⌂	Přestávky a odpočinek

► Změna aktivity



DŮLEŽITÉ

Nastavování aktivit je možné pouze při stojícím vozidle.

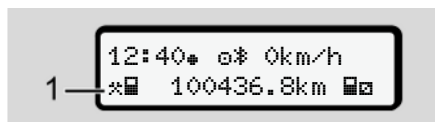
- Stiskněte kombinované tlačítko  pro řidiče 1.
Zobrazí se standardní zobrazení.



Obr. 28: Standardní zobrazení s aktivitou (1)

- Stiskněte kombinované tlačítko , dokud se požadovaná aktivita na displeji (1) nezobrazí.
- V provozu v týmu: Jako spolujezdec (řidič 2) stiskněte příslušné tlačítko .

► Automatické nastavení

DTCO 4.1x automaticky přepíná na následující aktivity:

při...	Řidič 1	Řidič 2
Jízda	⊖	⊞
Zastavení vozidla	⊛	⊞

DŮLEŽITÉ

Zajistěte správný výpočet počítadla Counter (volitelně):

- Na konci směny nebo přestávce bezpodmínečně nastavte aktivitu na ⌂.

Automatické nastavení po zapnutí nebo vypnutí zapalování (přednastavení)

Po zapnutí/vypnutí zapalování lze DTCO 4.1x přepnout na definovanou aktivitu, například ⌂.

Tuto aktivitu lze naprogramovat s kartou majitele nebo prostřednictvím autorizovaného odborného servisu.

Aktivita (1) a/nebo (2), která se automaticky mění na základě zapalování zapnuto nebo zapalování vypnuto, se zobrazí ve standardním zobrazení. Bliká cca 5 sekund.

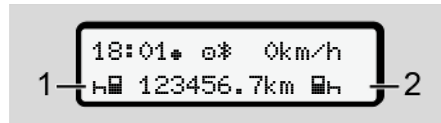

Obr. 29: Blikání aktivity ve standardním zobrazení

Po zapnutí zapalování se zobrazí předchozí zobrazení.

Příklad:

Zvolili jste „Counter“ a vypínání při vypnutí zapalování. Při zapnutí zapalování se „Counter“ po 5 sekundách zase zobrazí.

► Ruční zadávání aktivit

DŮLEŽITÉ

Dodržujte nařízení.

Podle nařízení(EU) 165/2014 je nutné ručně doplnit aktivity, které nelze zaznamenat na kartu řidiče.

V následujících případech je nutné ručně doplnit aktivity:

- Při závadě DTCO 4.1x.
- Při ztrátě, odcizení, poškození nebo selhání karty řidiče.

V těchto případech musíte na začátku a na konci jízdy, příp. směny vyhotovit výtisk denní sestavy na tachografu DTCO 4.1x.

Na zadní stranu výtisku máte možnost ručně zapsat své aktivity (2) a doplnit výtisk osobními údaji (1).

○ Mustermann Heinz
 ○ F 112345678901234 5 6
 A No. VS VM 612
 ●+ VS-Villingen
 ++ München
 + km 92 978
 km + 92 610
 km 368
 Dat. 12.10.2020
 Mustermann Heinz
 (Signature)

DTCCOP 1 E1 174
 Tachograph E1 84 E2 25

Obr. 30: Záznam aktivit

5

Význam symbolů

	křestní jméno a příjmení
	číslo karty řidiče nebo řidičského průkazu
	registrační značka vozidla
	místo na začátku směny
	místo na konci směny
	stav tachometru na konci směny
	stav tachometru na začátku směny
	Ujeté kilometry

DŮLEŽITÉ

Dodržujte zákonné předpisy platné ve vaší zemi.

■ Nakládka/vykládka (kabotáž)

Nakládku/vykládku v režimu kabotáže (přeshraniční přeprava) můžete dokumentovat v DTCO 4.1x.

Informace musí být poskytnuty předtím, než vozidlo opustí místo nakládky/vykládky.

DTCO 4.1x uloží místo a čas nakládky/vykládky.

Zadávací nabídka: → *Položka nabídky Zadání vozidla* [▶ 99]

■ Konec směny – vyjmutí karty řidiče**DŮLEŽITÉ**

K ochraně osobních údajů byste měli na konci každé směny svou kartu řidiče vyjmout.

Kartu řidiče můžete ze šachty pro kartu vyjmout pouze v případě, že vozidlo stojí.

DŮLEŽITÉ

K ovládání varianty ADR musí být zapnuté zapalování.

Dodržujte speciální bezpečnostní pokyny pro ovládání varianty ADR v prostředí s nebezpečím výbuchu.



→ *Varianta ADR (varianta Ex)* [▶ 27]

1. Nastavte na konci směny (konci pracovního dne) nebo při změně vozidla příslušnou aktivitu, např. dobu odpočinku H .
→ *Nastavení aktivit* [▶ 60]

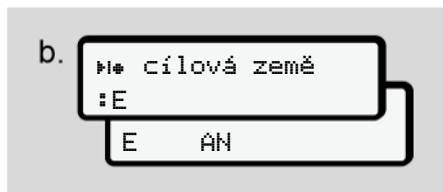
2. Přidrže stisknuté tlačítko  minimálně 2 sekundy.



Obr. 31: Údaj o současném stanovišti

3. Vybete zemi pomocí tlačítek  /  a výběr potvrďte tlačítkem .
→ *Zadání země na začátku směny*
[▶ 58]

DŮLEŽITÉ

Je-li funkce dostupná, nabízí DTCO 4.1x možnost vytvořit denní výtisk dříve, než se karta vysune.

DŮLEŽITÉ

Nedojde-li během jedné minuty k žádnému zadání země, vysunutí karty se přeruší.

4. Zobrazí se číslo šachty pro kartu a příjmení řidiče.
Ukazatel postupu zobrazuje postup zápisu na kartu řidiče.
5. Vyjměte svou kartu řidiče ze šachty pro kartu.
→ *Vyjmutí karty* [▶ 48]
Totéž platí také při změně řidiče v týmovém provozu. Pak zasuňte svou kartu řidiče do druhé šachty pro kartu.
Displej zobrazuje:

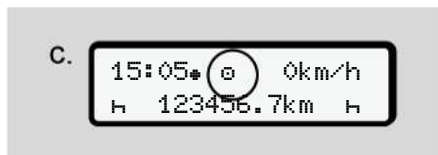

Obr. 32: Standardní zobrazení bez karet

6. Vytiskněte – pokud si přejete – uložené aktivity a události pomocí nabídky tisku.
→ *Druhá úroveň nabídky – funkce nabídky* [▶ 88]

DŮLEŽITÉ

Pokud si přejete výtisk uplynulých 24 hodin, pak počkejte – pokud možno – do dalšího dne.

Tak zajistíte, že bude ve výtisku kompletně vykázána i poslední aktivita.

5

■ Manuální zadání (záznam/doplnění)

Pokud po vložení karty řidiče v dotazu 1M vstup doplnit? ano potvrdíte Ano (**krok d**), zobrazí se záznamy, které lze ručně změnit (krok e).

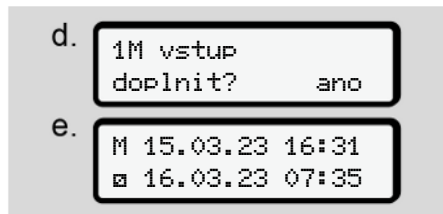

Obr. 33: Displeje k možnosti korekce

Záznamy můžete nyní provádět jeden po druhém (tlačítka **↩** / **▶** a **OK**).

Při nesprávném zadání můžete tlačítkem **↩** skočit zpět a zadání zopakovat.

Vyjmutí (15.03.23) 16:31 místního času Vložení (18.03.23) 07:35 místního času

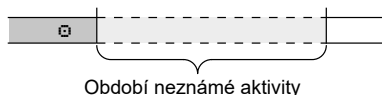

Obr. 34: Příklad období s neznámou aktivitou

Jsou možná následující zadání:

- Doplnění aktivity Odpočinek **H**:
→ *Doplnění aktivity Odpočinek* [▶ 65]
- Pokračování v pracovní směně:
→ *Pokračování aktivit* [▶ 66]
- Pokračování v pracovní směně, ukončení a/nebo nastavení aktivit v pracovní směně předem:
→ *Pokračování aktivit a přednastavení jiných aktivit* [▶ 67]

Tyto možnosti po vložení vaší karty řidiče platí také obecně pro výběr aktuální aktivity.

► Vyžádání karty během manuálního zadávání

1. Vyžádejte si tlačítkem **⏏** vysunutí karty.
Zobrazí se dotaz na manuální zadání:

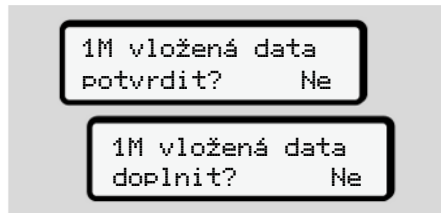

Obr. 35: Doplnění dat volitelně

2. Vyberte pomocí tlačítek **↩** / **▶** Ne a potvrdte tlačítkem **OK**.
3. Dále viz krok 3.
→ *Konec směny – vyjmutí karty řidiče* [▶ 62]

Manuální zadávání se přeruší. Pro neznámé období uloží DTCO 4.1x aktivitu ?.

► Doplnění aktivity Odpočinek

Vyjmutí (15.03.23)
16:31 místního času

Vložení (18.03.23)
07:35 místního času

Doplnění doby odpočinku

Mějte na zřeteli: Údaj se zadává v místním čase.

- Po volbě **ANO** pro doplnění:
- Vyberte a potvrďte aktivitu **H** tlačítkem **OK**.
Zobrazení skočí na další blikající zadávací pole. Přidrže stisknuté tlačítko **OK**, zobrazení skočí na poslední záznam zobrazení.
- I poslední zadání minut potvrďte tlačítkem **OK**.
- Postupujte podle pokynů v nabídce.

5

► Pokračování aktivit

Vyjmutí (24.03.23) 23:32 místního času	Vložení (25.03.23) 02:30 místního času
00:20 místního času	
Doplnění aktivit	

Mějte na zřeteli: Údaj se zadává v místním čase.

- Vyberte a potvrďte první aktivitu * tlačítkem **OK**.
- Zadejte postupně den a čas a potvrďte to vždy tlačítkem **OK**.
- Vyberte a potvrďte druhou aktivitu □ tlačítkem **OK**.
- Zadejte zase den a čas a potvrďte to tlačítkem **OK**.
- I poslední zadání minut potvrďte tlačítkem **OK**.
- Postupujte podle pokynů v nabídce.

► Pokračování aktivit a přednastavení jiných aktivit

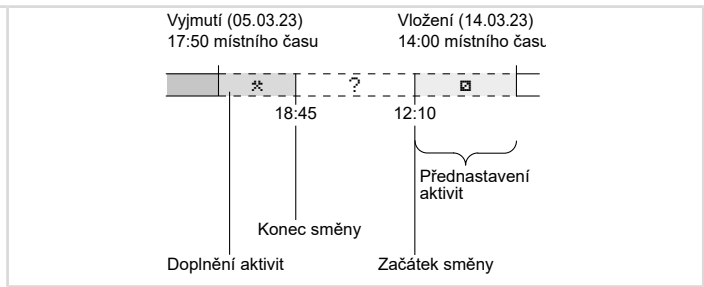
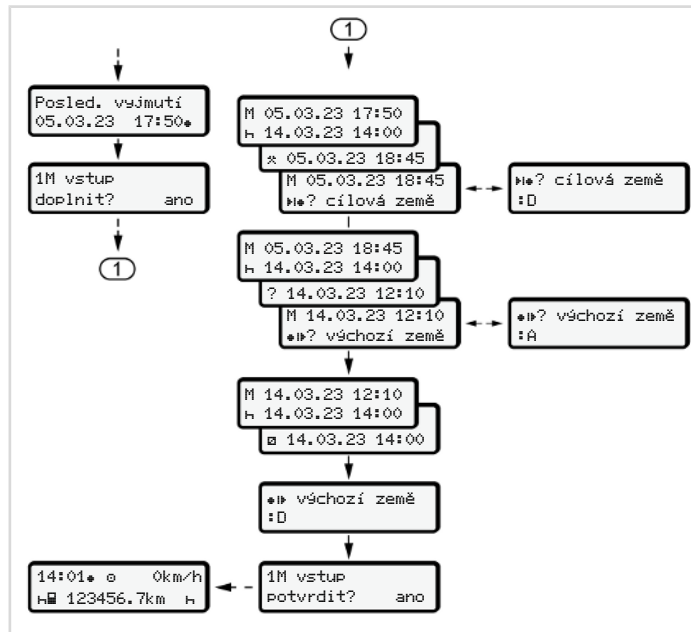

Mějte na zřeteli: Údaj se zadává v místním čase.

- Vyberte a potvrďte první aktivitu * s datem a časem.
- Vyberte a potvrďte symbol H? cílová země.
 - Vyberte a potvrďte zemi.
 - Vyberte a potvrďte následující aktivitu
? = neznámá aktivita s datem a časem.
- Opakujte kroky 2 až 4, dokud nenastane okamžik vložení.

■ Změna řidiče/vozidla



Obr. 36: Výměna karty řidiče



► Příklad 1 – provoz v týmu

Řidič 2 se stane řidičem 1.

- a. Vyjměte karty řidiče ze šachet a zasuňte vždy do příslušné druhé šachty pro kartu.
- b. Nastavte požadovanou aktivitu:
→ *Nastavení aktivit* [▶ 60].

DŮLEŽITÉ

V týmovém provozu lze nejdříve vložit kartu řidiče 1, aby bylo možno rychle zahájit jízdu. Již během načítání karty řidiče 1 lze vsunout kartu řidiče 2.

S jízdou lze začít, jakmile se zobrazí symbol  pro řidiče 1 a symbol  pro řidiče 2.

► Příklad 2 – konec směny

Řidič 1 a/nebo řidič 2 opustí vozidlo.

- a. Dotýčný v případě potřeby provede výtisk denní sestavy, vyžádá si svou kartu řidiče a vyjme svou kartu ze šachty pro kartu.
- b. Nová posádka vozidla vloží kartu řidiče v závislosti na své funkci (řidič 1 nebo řidič 2) do šachty pro kartu.

► Příklad 3 – kombinovaný provoz

Jízda s různými typy tachografů.

- Například s analogovým tachografem se záznamem na zapisovací kotouč nebo ...
- Digitální tachografy s kartou řidiče podle nařízení (EU) 165/2014, například DTCO 4.1x.

Při silniční kontrole musí řidič předložit za aktuální týden a posledních 28 dní následující:

- kartu řidiče **(1)**,
- relevantní výtisky denní sestavy z digitálního tachografu **(2)**, například při poškození nebo chybné funkci karty řidiče,
- popsané zapisovací kotouče **(3)**,
- ručně napsané záznamy aktivit.

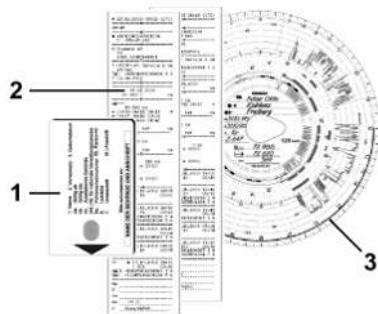

Obr. 37: Příklady podkladů, které je třeba vozit sebou

DŮLEŽITÉ

Dodržujte zákonné předpisy platné ve vaší zemi.

■ První vložení karty řidiče

► Využívání dat

Při prvním vložení karty budete dotázáni ohledně ochrany osobních údajů, zda souhlasíte se zpracováváním osobních údajů.

→ *Ochrana osobních údajů* [► 10]

► Provedení přihlášení

Dotaz proběhne automaticky v průběhu prvního přihlášení do DTCO 4.1x.

Proběhne po výběru země.

DŮLEŽITÉ

Zadání můžete dodatečně změnit: →
*Položka nabídky Zadání řidiče 1/
řidiče 2* [► 96]

Uvolnění údajů ITS

DŮLEŽITÉ

Chcete-li aktivovat Bluetooth, musíte souhlasit s výstupem dat ITS (→ *Osobní údaje ITS* [► 11]).

Obr. 38: Dotaz na osobní údaje

1. Tlačítka / zvolte Ano nebo Ne.
 2. Potvrďte tlačítkem .
- Zobrazí se hlášení k uložení zadání:

Obr. 39: Potvrzení uložení

5

Uvolnění údajů VDO

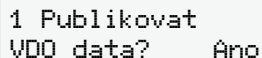

1 Publikovat
VDO data? Ano

Obr. 40: Dotaz na speciální osobní údaje

3. Tlačítka  /  zvolte Ano nebo Ne

4. Potvrďte tlačítkem .

Zobrazí se hlášení k uložení zadání:



zadání
uloženo

Obr. 41: Potvrzení druhého uložení

Aktivace funkce Bluetooth

Aktivaci Bluetooth lze provést v této nabídce nebo později v nabídce

„Bluetooth“:

Popis aktivace najdete zde: →

Spárování přes Bluetooth [ 97]

Dokončení přihlášení

Nyní proběhne běžné přihlášení do DTCO 4.1x.

→ *Začátek směny – vložení karty řidiče*

[ 54]

Ovládání majitelem

Funkce karty majitele

Funkce nabídky v provozním režimu Majitel

Přihlášení – vložení karty majitele

Zadání členského státu a státní poznávací značky

Vyjmutí karty majitele

Ovládání majitelem

■ Funkce karty majitele

DŮLEŽITÉ

Karta majitele slouží výhradně pro správu dat majitele a ne k jízdě.

Pokud jedete s kartou majitele, zobrazí se hlášení ! jízda bez vložené karty xx.

DŮLEŽITÉ

Dodržujte zákonné předpisy platné ve vaší zemi.

Firma má povinnost zajišťovat řádné používání karet majitele.

- Dodržujte zákonné předpisy platné ve vaší zemi.

Kartou majitele se firma identifikuje vůči tachografu DTCO 4.1x.

Karta majitele je dokladem o řádném provozu vozidla. Díky kartě majitele je příslušné vozidlo přiřazeno k firmě

s ohledem na všechny relevantní údaje. Firma může požádat o několik karet majitele.

Veškeré pohyby a časy vozidel jsou nezávisle na řidiči uloženy ve velkokapacitní paměti tachografu.

Firma je ze zákona povinna tyto údaje uchovávat a na požádání je poskytnout příslušným kontrolním orgánům.

Karta majitele má platnost 5 let. O další kartu lze požádat nejdříve 6 měsíců před koncem platnosti stávající karty.

V případě poškození, krádeže nebo ztráty karty musí firma předložit následující dokumenty pro novou žádost:

- v případě ztráty písemné prohlášení o ztrátě
- v případě krádeže doklad o hlášení na policii
- v případě poškození nebo poruchy vyměňovanou kartu

Při prvním vložení karty majitele se firma přihlásí do DTCO 4.1x, takže je až do odhlášení nebo vložení jiné karty majitele tachograf veden jako tachograf této firmy. Takto jsou zajištěna přístupová oprávnění k datům přiřazeným majiteli.

Karta majitele nabízí v rámci svého stupně oprávnění následující možnosti:

- Přihlášení a odhlášení firmy na této jednotce DTCO 4.1x, například při prodeji vozidla, ukončení nájemní smlouvy na vozidlo
- Zadání členského státu a státní poznávací značky vozidla
→ *Zadání členského státu a státní poznávací značky [75].*
- Přístup k datům ve velkokapacitní paměti a k datům přiřazeným majiteli, např. události, poruchy, rychlost, jméno řidiče
- Přístup k datům na vložené kartě řidiče

- Přístup k čelnímu rozhraní pro autorizované stažení dat z velkokapacitní paměti

V EU se musí data z velkokapacitní paměti stahovat každé 3 měsíce.

V následujících případech má navíc smysl data stáhnout:

- Prodej vozidla
- Odstavení vozidla
- Při výměně DTCO 4.1x

■ Funkce nabídky v provozním režimu Majitel

Navigace ve funkcích nabídky probíhá vždy podle stejné systematiky.

→ *Pohyb v nabídkách* [▶ 46].

Nachází-li se v šachtě pro kartu 2, karta majitele, zůstanou zablokovány všechny hlavní nabídky přiřazené této šachtě.

→ *Přístup do nabídky zablokován* [▶ 91].

V tomto případě můžete zobrazovat, tisknout nebo stahovat pouze data z karty řidiče vložené do šachty pro kartu 1.

→ *První úroveň nabídky – standardní hodnoty* [▶ 80].

■ Přihlášení – vložení karty majitele

DŮLEŽITÉ

Ovládání majitelem odpovídá provoznímu režimu „Majitel“ podle prováděcí vyhlášky (EU) 2016/799 příloha I C v aktuálně platném znění.

- Vložte kartu majitele do volné šachty pro kartu;
→ *Vložení karty* [▶ 46].
Vložení karty majitele se na displeji nastaví jazyk uložený na kartě.

DŮLEŽITÉ

Preferovaný jazyk si můžete nastavit individuálně.

→ *Nastavení jazyka* [▶ 81]

Zobrazená nabídka vás vede krok za krokem až k úplné připravenosti tachografu DTCO 4.1x k provozu:

6

a. 10 Maier
16:00 14:00UTC

Obr. 42: Uvítací zobrazení

Na cca 3 sekundy se zobrazí jméno majitele karty, nastavený místní čas 16:00 a čas UTC 14:00UTC (časový rozdíl = 2 hodiny při letním čase).

DŮLEŽITÉ

Během procesu načítání karty nejsou možná žádná zadání.

Stisknete-li tlačítko, zobrazí se hlášení.

Prosím čekejte!

Obr. 43: Hlášení – možnost I

Nebo

4 vřhoz není
možný xx

Obr. 44: Hlášení – možnost II

Proběhne načtení informací na kartě:

b. 2 Sped. Muster
----- ě

Obr. 45: Načtení informací na kartě

Vlevo je číslo šachty, ve které je karta vložena.

Vedle je označení majitele (načtené z karty majitele).

Ukazatel postupu zobrazuje další postup čtení karty majitele.

- Zadejte – budete-li vyzváni – zkratku země a státní poznávací značku vozidla:
→ *Zadání členského státu a státní poznávací značky [75]*

- Pokud to na tomto tachografu DTCO 4.1x nebylo ještě provedeno, budete nyní přihlášení jako majitel:

c. ě→A majitel
přihlášen
/
ě již přihlášen

Obr. 46: Přihlášení majitele

S přihlášením bude nyní až do odvolání blokáce majitele aktivována.

Tak bude zaručeno, že jak údaje specifické pro majitele, tak i osobní údaje specifické pro řidiče, které jsou této firmě (majiteli) přiřazeny, budou chráněny proti přístupu.

Následuje standardní zobrazení.

Tachograf DTCO 4.1x se nachází v provozním režimu **Majitel**, symbol ě:

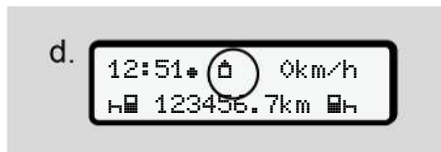

Obr. 47: Standardní zobrazení s vloženou kartou majitele

Výsledek: Tachograf DTCO 4.1x je připraven.

- Nyní můžete stahovat data z velkokapacitní paměti, abyste je mohli archivovat a vyhodnocovat podle zákonných specifikací.
→ *Stahování dat* [▶ 50]
- Přístup je možný rovněž k datům vložené karty řidiče, příp. můžete tato data stahovat.
- Poruchy tachografu DTCO 4.1x nebo komponent systému se zobrazí na displeji. Hlášení potvrďte tlačítkem **OK**.
→ *Význam hlášení* [▶ 109]

■ Zadání členského státu a státní poznávací značky

Standardně se označení země a státní poznávací značka ukládá společně s instalací a kalibrací v autorizovaném odborném servisu.

- Pokud tomu tak nebylo, budete k tomu při prvním vložení karty majitele tachografu DTCO 4.1x vyzváni:
 - Členský stát
 - Státní poznávací značka.
→ *Zadání členského státu a státní poznávací značky* [▶ 75]

Zadání se uloží do DTCO 4.1x.

DŮLEŽITÉ

Zadejte správně státní poznávací značku.

Zadání státní poznávací značky do tachografu DTCO 4.1x můžete provést pouze jednou.

Zadejte proto SPZ přesně tak, jak je SPZ uvedena na vozidle.

Jakákoliv změna je pak možná jen v autorizované specializované dílně s použitím dílenské karty.



Obr. 48: Dotaz na zadání SPZ

1. Vyberte pomocí tlačítek **▲** / **▼** Ano a potvrďte tlačítkem **OK**. Pak se zobrazí výzva k vložení členského státu:

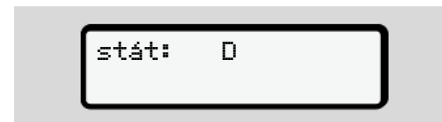

Obr. 49: Možnost výběru země

6

2. Vyberte zkratku členského státu pomocí tlačítek **▲** / **▼** a potvrďte tlačítkem **OK**.

Předvolba je dostupná na základě vydávajícího členského státu karty majitele.

Následně se zobrazí výzva k zadání státní poznávací značky. První zadávaná pozice bliká ...

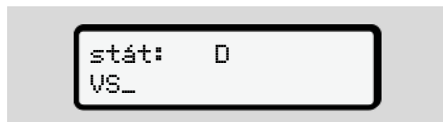

Obr. 50: Zadání poznávací značky

3. Vyberte požadovaný znak pomocí tlačítek **▲** / **▼** a potvrďte tlačítkem **OK**.

DŮLEŽITÉ

Tlačítkem **↵** se můžete po krocích pohybovat zpět a provést korekci zadání.

- Další zadávaná pozice bliká ...

4. Opakujte krok 3 tak často, dokud nezadáte celou SPZ. Je možné maximálně 13 znaků.
5. Potvrďte zadanou SPZ ještě jednou tlačítkem **OK**. Po potvrzení se automaticky vytiskne kontrolní výtisk:

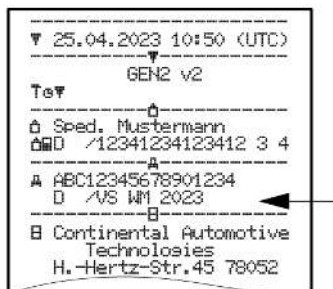

Obr. 51: Kontrolní výtisk

- Na displeji se SPZ zobrazí ještě jednou – ještě s možností opravy chyb:

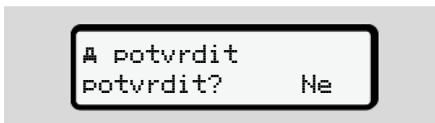

Obr. 52: Výběr k potvrzení

6. Zkontrolujte, zda je SPZ na výtisku správně.
7. Vyberte pomocí tlačítek **▲** / **▼**:
- **Ne**, pokud není SPZ správně a potvrďte tlačítkem **OK**.

Zobrazí se znovu displej ke kroku 1 a můžete svá zadání zopakovat.

- **Ano**, pokud je SPZ správně a potvrďte tlačítkem **OK**.

Označení země a státní poznávací značka vozidla jsou v tachografu DTCO 4.1x uloženy.

Byla-li by potřeba změna, např. kvůli změně stanoviště, obraťte se na autorizovaný servis s dílenskou kartou.

■ Vyjmutí karty majitele

DŮLEŽITÉ

K ochraně dat své firmy a k ochraně před zneužitím karty samotné byste ji neměli nechávat ve vozidle.

Kartu majitele můžete ze šachty pro kartu vyjmout pouze v případě, že vozidlo stojí.

DŮLEŽITÉ

K ovládání varianty ADR musí být zapnuté zapalování.

Dodržujte speciální bezpečnostní pokyny pro ovládání varianty ADR DTCO 4.1x v prostředí s nebezpečím výbuchu.

→ *Varianta ADR (varianta Ex)* [P 27]



Obr. 53: Vysunutí karty majitele (kombinované tlačítko)

- Přidržené stisknuté kombinované tlačítko šachty pro kartu 1 nebo šachty pro kartu 2 min. 2 sekundy.

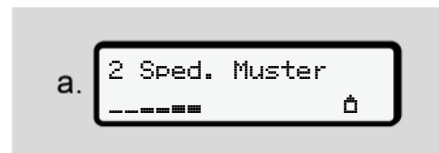

Obr. 54: Přenesení uživatelských dat

- Zobrazí se jméno majitele (firmy).
- Ukazatel postupu zobrazuje postup zápisu na kartu majitele.
- Zobrazí se dotaz na odhlášení majitele (firmy).

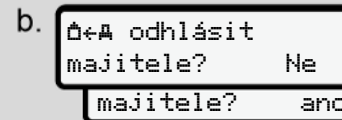

Obr. 55: Odhlášení majitele (firmy) z DTCO 4.1x

1. Vyberte pomocí tlačítek / :

- Ne, majitel (firma) se neodhlásí a blokace majitele zůstane aktivována.
- Ano, majitel (firma) se odhlásí a blokace majitele je deaktivována.

Potvrďte tlačítkem .

DŮLEŽITÉ

Navzdory deaktivované blokaci majitele zůstávají dosud uložená data vaší firmy pro cizí firmy zablokována. Nově zaznamenaná data však již nejsou zablokována.

6

DŮLEŽITÉ

Zobrazí se upozornění, pokud má dojít k periodické kontrole DTCO 4.1x nebo když končí platnost karty majitele (firmy).

2. Vyjměte svou kartu majitele ze šachty pro kartu.

→ *Vyjmutí karty majitele* [77]

Displej zobrazuje:

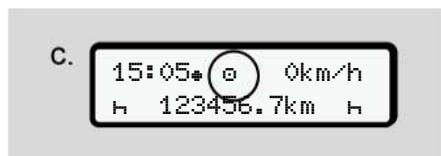

Obr. 56: Standardní zobrazení bez karet

Tachograf DTCO 4.1x se opět nachází v provozním režimu „**Provoz**“, symbol

Nabídky

První úroveň nabídky – standardní hodnoty

Druhá úroveň nabídky – funkce nabídky

Nabídky

■ První úroveň nabídky – standardní hodnoty

► Zobrazení při zastaveném vozidle

V této kapitole budou popsány nabídky zařízení DTCO 4.1x, které lze aktivovat při zastaveném vozidle.

Zobrazení během jízdy → *Standardní obrazovky při jízdě* [44]

Výchozím bodem je standardní zobrazení (a), které se na displeji zobrazí po „zapnutí zapalování“ (přednastavení).

DŮLEŽITÉ

Je-li to aktivováno, lze rovněž zobrazit jako standardní zobrazení počítadlo VDO Counter.

DŮLEŽITÉ

Funkce nabídky pro zobrazení a vtištění údajů řidiče jsou dostupné pouze tehdy, pokud je vložena příslušná karta.

Tak se například položka **výtisk** řidič 2 zobrazí jen tehdy, pokud je v šachtě pro kartu 2 zasunuta karta řidiče.

DŮLEŽITÉ

Volitelné počítadlo VDO Counter (*) je znázorněno na ilustračním obrázku. Popis počítadla VDO Counter → *VDO Counter (volitelně)* [82]

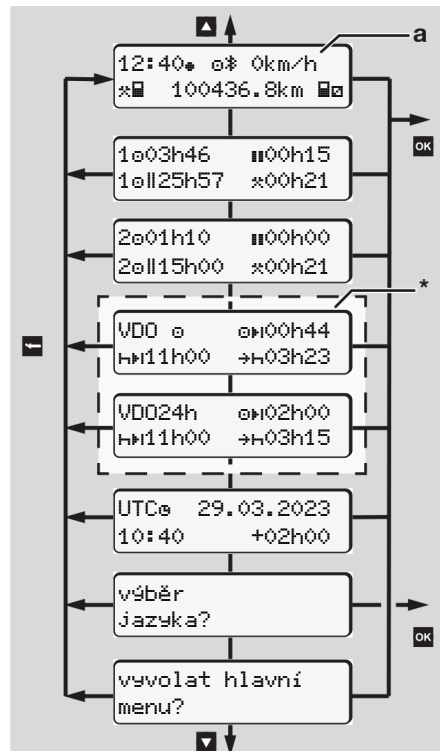

Obr. 57: První úroveň nabídky (*= počítadlo VDO Counter)

Vycházejíce ze standardního zobrazení **(a)** a vložené příslušné karty můžete tlačítka **■** / **■** vyvolat následující informace:

- Standardní zobrazení **(a)** (např. po „zapnutí zapalování“)
- Dvě nabídky s informacemi o časech vložených karet řidičů (1 = řidič 1, 2 = řidič 2)
→ *Zobrazení časů karet řidičů* [▶ 81]
- (VDO) = denní/týdenní plánování pomocí počítadla VDO Counter (volitelně)
→ *VDO Counter (volitelně)* [▶ 82]
- (UTC) = čas UTC s datem a nastavený časový posun (offset) místního času
→ *Nastavení místního času* [▶ 101]
- Nabídka pro nastavení požadovaného jazyka
→ *Nastavení jazyka* [▶ 81]

Tlačítkem **■** se dostanete zpět přímo na standardní zobrazení **(a)**.

Stisknutím tlačítka **■** se dostanete do druhé úrovně – na funkce nabídky.
→ *Druhá úroveň nabídky – funkce nabídky* [▶ 88]

► Zobrazení časů karet řidičů

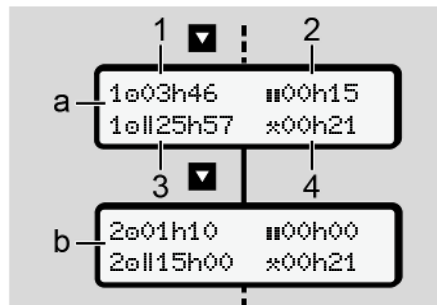

Obr. 58: Data z karty řidiče 1 nebo -2

(a)	Doby řidiče 1
(b)	Doby řidiče 2
(1)	Doba řízení ■ řidiče 1 od platné doby odpočinku
(2)	Platná doba odpočinku ■ v dílčích přerušeních o délce nejméně 15 minut a následujících 30 minut, v souladu s nařízením (ES) 561/2006

(3)	Součet dob řízení dvojitého týdne
(4)	Doba trvání nastavené aktivity

7

DŮLEŽITÉ

Není-li vložena karta řidiče, zobrazí se časy – kromě (3) –, které odpovídají poslednímu stavu na příslušné šachtě pro kartu 1 nebo 2.

► Nastavení jazyka

Standardně je každé kartě řidiče přiřazen jazyk podání žádosti pro zobrazení na displeji (vystavující úřad).

Toto přednastavení můžete na každém tachografu DTCO 4.1x přizpůsobit nastavením jiného jazyka.

Tachograf DTCO 4.1x si zapamatuje nastavený jazyk pod číslem vložené karty.

Lze uložit až 5 jazyků.

1. Vyberte pomocí tlačítek **■** / **■** funkci výběr jazyka? a stiskněte tlačítko **■**.

7

2. Vyberte pomocí tlačítek **▲** / **▼** požadovaný jazyk a výběr potvrďte tlačítkem **OK**.

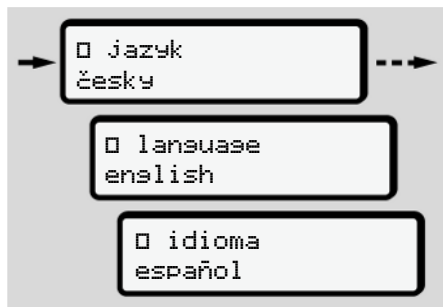

Obr. 59: Výběr požadovaného jazyka

3. Tachograf DTCO 4.1x zobrazí úspěšné uložení jazyka v nově zvoleném jazyce.

► VDO Counter (volitelně)

DŮLEŽITÉ

Volitelně lze aktivovat VDO Counter. V případě potřeby se obraťte na autorizovaný servis.

VDO Counter (volitelně) podporuje vaše denní/týdenní plánování zobrazením zbývajících dob řízení a odpočinku.

DŮLEŽITÉ

Dodržujte zákonné předpisy. V důsledku možných odlišných výkladů nařízení (ES) 561/2006 a předpisů AETR národními kontrolními orgány a dalších systémových omezení platí nadále neomezeně: VDO Counter nezbavuje uživatele povinnosti evidovat dobu řízení, odpočinku, pohotovosti a dalších částí

pracovní doby a samostatně je vyhodnocovat tak, aby byly dodrženy platné předpisy.

Jinými slovy: VDO Counter si nečiní nárok na obecně platné a bezchybné zobrazení zákonných předpisů.

Další informace o VDO Counter naleznete na www.fleet.vdo.com

DŮLEŽITÉ

Aby počítadlo VDO Counter poskytovalo platné informace, musí být pro vyhodnocování dat splněny následující podmínky:

- Soustavné doplňování vašich aktivit na kartu řidiče.
→ *Manuální zadání (záznam/doplnění)* [► 64]
- Správné nastavení aktuální činnosti - bez chyb v nastavení; například nechtěné nastavení aktivity pracovní

doby * místo denní doby odpočinku h.

→ *Nastavení aktivit* [▶ 60]

- Zadání trajektu/vlaku a vaší současné činnosti.
→ *Trajekt/ vlak: Zadat začátek/ konec* [▶ 99]

Popis displeje počítadla VDO Counter

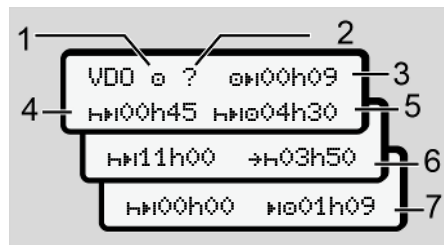

Obr. 60: VDO Counter – uspořádání displeje

DŮLEŽITÉ

Blikající h znamená: Tato část displeje je momentálně aktivní.

- (1) **Aktuálně nastavená aktivita**
- (2) **? = upozornění pro uživatele**

Na kartě řidiče jsou uložena období s neznámou aktivitou ? nebo nedostatečné údaje (například použití nové karty řidiče).

VDO Counter vyhodnocuje chybějící aktivity jako aktivity h. Zjistí-li se významné překrytí dob v aktivitách řidiče, bude to indikováno na displeji symbolem ! místo symbolu ? a zobrazení aktivity řidiče.

(3) Zbývající doba řízení 0h

Při jízdě:

Zobrazení toho, jak dlouho ještě smíte řídit:
(0h00h00 = doba řízení ukončena)
Zobrazení dalších povolených překročení doby řízení:
0!01h00

(4) Zbývající doba odpočinku hH

Délka nejbližší potřebné doby přestávky/odpočinku.

Při nastavené aktivitě h následuje odpočet zbývající doby přestávky/odpočinku. (hH00h00 = přestávka ukončena).

(5) Budoucí doba řízení hH0

Doba budoucí doby řízení po dodržení doby přestávky/odpočinku.

(6) Nejpozdější možný začátek denní doby odpočinku *h

Při nastavené aktivitě * se například zobrazí dosud zbývající čas do začátku vaší potřebné denní doby odpočinku.

(7) Začátek doby dalšího řízení h0

Další doba řízení smí začít teprve po uplynutí této doby.

VDO Counter – displeje během jízdy

DŮLEŽITÉ

Dodržujte specifické národní normy upravující pracovní dobu.

7

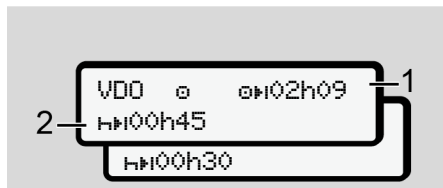

Obr. 61: Aktivita @ – zbývající doba řízení vs. denní doba odpočinku

- (1) Zbývající doba řízení.
- (2) Nejpozději po uplynutí doby řízení (1) musí následovat přestávka nebo pokračování kumulované přestávky.

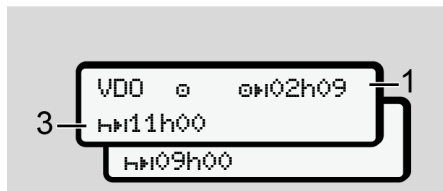

Obr. 62: Aktivita @ – zbývající doba řízení vs. denní doba odpočinku

- (3) Nejpozději po uplynutí doby řízení (1) musí následovat předepsaná denní doba odpočinku.

Pokud je to povoleno, lze tuto dobu odpočinku rozdělit do dvou částí, přičemž druhá část musí zahrnovat nepřetržitou dobu odpočinku 9 hodin.

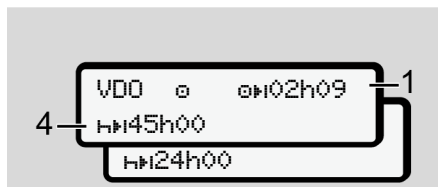

Obr. 63: Aktivita @ – zbývající doba řízení vs. týdenní doba odpočinku

- (4) Nejpozději po uplynutí doby řízení (1) musí následovat pravidelná týdenní doba odpočinku.

Pokud je to povoleno, lze následující týdenní dobu odpočinku zkrátit.

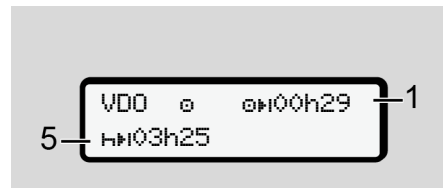

Obr. 64: Aktivita @ – trajekt/vlak vs. pokračování doby odpočinku

- (5) VDO Counter rozpozná pobyt na trajektu/ve vlaku.

Předpoklad: Správné zadání této funkce:

→ *Trajekt/ vlak: Zadat začátek/ k onec [99].*

Nejpozději po uplynutí doby řízení (1) musí následovat pokračování denní doby odpočinku.

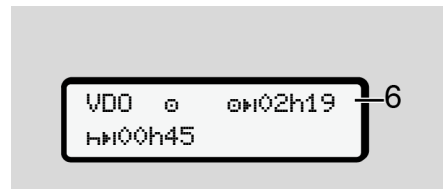

Obr. 65: Aktivita @ – Out of scope

- (6) Zobrazení zbývajících doby řízení je aktivní (H bliká), probíhá odpočítávání.

VDO Counter vyhodnocuje aktivitu \ominus jako aktivitu \ast

DŮLEŽITÉ

Pamatujte prosím na to, že výpočty dob řízení a odpočinku pro VDO Counter probíhají podle nařízení (ES) 561/2006 a ne podle prováděcí vyhlášky (EU) 2016/799 příloha I C v aktuálně platném znění.

Proto zde může docházet k odchylkám od standardních zobrazení na zařízení DTCO 4.1x.

VDO Counter – displeje při aktivitě doba odpočinku

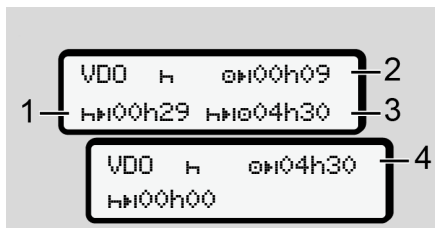

Obr. 66: Aktivita H – doba odpočinku vs. použitelná doba řízení

- (1) Zbývajících doba odpočinku
- (2) Zbývajících doba řízení, pokud doba odpočinku (1) nebude dodržena.
- (3) Doba nejbližší možné doby řízení po uplynutí zobrazené doby odpočinku (1).
- (4) Dostupná doba řízení po platné době odpočinku.

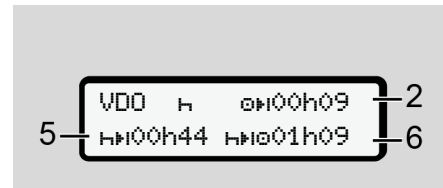

Obr. 67: Aktivita H – doba odpočinku vs. použitelná denní doba řízení

- (5) Zbývajících doba odpočinku.
- (6) Doba použitelné denní doby řízení po uplynutí doby odpočinku (5).

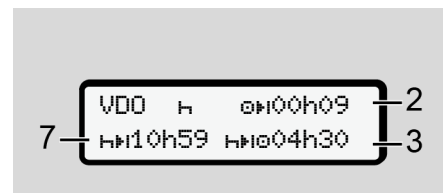

Obr. 68: Aktivita H – denní doba odpočinku

- (7) Zbývajících denní doba odpočinku.

Pokud je to povoleno, rozdělená na úseky 3 + 9 hodin.

7

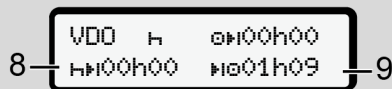

Obr. 69: Aktivita H – konec doby odpočinku

(8) Platná doba odpočinku ukončena.

Zobrazení 00h00 bliká po dobu 10 sekund. Bude-li pokračovat doba odpočinku, zobrazení VDO Counter se přepne na trvání následující doby denního či týdenního odpočinku.

(9) Začátek doby dalšího řízení.

Situace: Max. týdenní doba řízení nebo zdvojená týdenní doba řízení byla již dosažena.

Ačkoli byla dodržena platná doba přerušení, rozpozná VDO Counter, že nové období řízení může začít teprve po uplynutí zobrazené doby.

VDO Counter – displeje při aktivitě pracovní doba**DŮLEŽITÉ**

Dodržujte specifické národní normy upravující pracovní dobu.

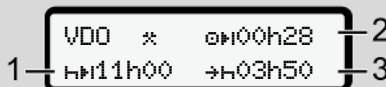

Obr. 70: Aktivita * – pracovní doba vs. doba odpočinku

- (1)** Doba trvání další denní doby odpočinku.
- (2)** Zbývající doba řízení.
- (3)** Začátek další denní doby odpočinku. Nejpozději před uplynutím zobrazené doby musí začít denní doba odpočinku.

Poznámka:

Aktivitu  vyhodnocuje VDO Counter během přerušení doby řízení podobně jako aktivitu H (kromě denní doby odpočinku).

Pomocí tlačítek  /  lze zobrazit další informace.

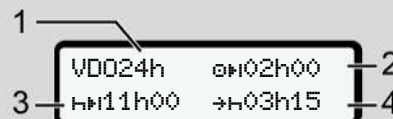
VDO Counter – zobrazení denních hodnot

Obr. 71: Aktivita */ – denní hodnoty

- (1)** Identifikátor zobrazení denních hodnot
- (2)** Zbývající denní doba řízení
- (3)** Doba trvání další denní doby odpočinku
- (4)** Nejpozději před uplynutím zobrazené doby musí začít denní doba odpočinku.

VDO Counter – zobrazení týdenních hodnot

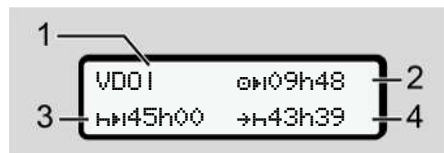
Obr. 72: Aktivita \checkmark – týdenní hodnoty

- (1) Identifikátor označení týdenních hodnot od posledního týdenního odpočinku
- (2) Zbývající týdenní doba řízení
- (3) Délka týdenní doby odpočinku. Nejpozději po šesti denních dobách řízení musí následovat týdenní doba odpočinku.
- (4) Nejpozději před uplynutím zobrazené doby musí začít týdenní doba odpočinku.

DŮLEŽITÉ

Zobrazení týkající se doby týdenního odpočinku (3) a (4) mohou být deaktivována pro mezinárodní přepravu osob.

Je-li výpočet týdenních hodnot v počítadle VDO Counter deaktivován, hodnoty se nezobrazí.

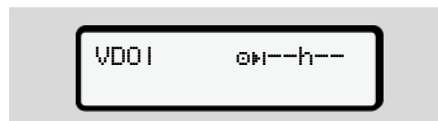

Obr. 73: Zobrazení deaktivovaného výpočtu

VDO Counter – zobrazení stavu

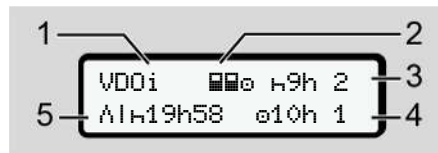

Obr. 74: VDO Counter – zobrazení stavu

- (1) Identifikátor zobrazení stavu
 - (2) Identifikátor týmového provozu
- Zobrazí se, pokud je od začátku pracovní doby aktivní týmový provoz. VDO Counter zahrnuje pravidla platná pro tento režim do svých výpočtů.
- (3) V tomto týdnu jsou povoleny ještě dvě zkrácené denní doby odpočinku (lze max. 3x za týden).

- (4) V tomto týdnu je povolena ještě jedna prodloužená denní doba řízení max. 10 hodin (max. 2x za týden).
- (5) Vyrovnání zkrácené týdenní doby odpočinku

Vzhledem ke zkrácení týdenní doby odpočinku musí být zobrazená doba kompenzována, a to souhrnně nejméně 9 hodinovou přestávkou na odpočinek.

DŮLEŽITÉ

Zobrazení týkající se zkrácené doby týdenního odpočinku (5) může být deaktivováno pro mezinárodní přepravu osob.

Je-li výpočet týdenních hodnot v počítadle VDO Counter deaktivován, hodnoty se nezobrazí.

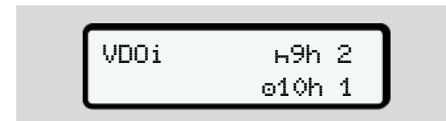

Obr. 75: Zobrazení deaktivovaného výpočtu

■ Druhá úroveň nabídky – funkce nabídky

Do druhé úrovně nabídky se dostanete, když v první úrovni stisknete **OK** nebo vyberete položku **Vyvolání funkcí nabídky**.

→ *První úroveň nabídky – standardní hodnoty* [▶ 80]

DŮLEŽITÉ

Pokud jste vybrali položku nabídky, ale během 30 sekund neprovedli žádné zadání, vrátí se DTCO 4.1x zpět do první úrovně nabídky.

Všechna dosud nepotvrzená zadání se ztratí.

DŮLEŽITÉ

Vyvolání funkcí nabídky je možné pouze v případě, že vozidlo stojí.

Pokud se se svým vozidlem nenacházíte v prostředí s nebezpečím výbuchu, je třeba k ovládní varianty ADR zapnout zapalování.

► Struktura nabídky (přehled)

```
> v9tisk [M] Fidič 1
|--- 24h [M] den-tisk
|--- !x [M] událost
|--- [M] aktivita
```

▼

```
> v9tisk [M] Fidič 2
|--- 24h [M] den-tisk
|--- !x [M] událost
|--- [M] aktivita
```

▼

```
> v9tisk [A] vozidlo
|--- 24h [A] den-tisk
|--- !x [A] událost
|--- >> [A] vys.rychlost
|--- [A] tech. data
|--- [M] Karty
|--- [M] v-diasram
|--- [M] status D1/D2
|--- %v [M] v-profil
|--- %n [M] n-profil
```

4)

```
▼
> zadání v Fidič 1
|--- * [M] v9chozí země
|--- [M] cílová země
|--- ? [M] Nastavení
|--- * [M] Bluetooth
```

5)

```
|--- Různé
▼
> zadání v Fidič 2
|--- * [M] v9chozí země
|--- [M] cílová země
|--- ? [M] Nastavení
|--- * [M] Bluetooth
|--- Různé
```

▼

```
> zadání [A] vozidlo
|--- OUT+ začátek/[A] OUT konec
|--- [A] začátek/[A] konec
Trajekt/Vlak
|--- * [M] nalož./vulož.
|--- * [M] místní čas
|--- [M] čas majitel
```



-- \$ Licenční kód		-- A hmotnost	
-- centr. jazyk	1)	-- BB verze DTCO	
-- *A In-VehiclePřipojení	2)	▼	
-- * Bluetooth Správa zařízení	3)	> displej Kontrola	6)
-- * BluetoothKonfigurace	3)	-- I Sériové číslo snímače	6)
▼		▼	
> displej B0 řidič 1	4)	> menu # Mětné	7)
-- 24hB0 den		1) <i>Volitelně</i>	
-- !xB0 událost		2) <i>Nastavení pouze s kartou majitele</i>	
▼		3) <i>Funkce nabídky s vloženou kartou majitele</i>	
> displej B0 řidič 2	5)	4) <i>Pouze s kartou řidiče zasunutou v šachtě pro kartu 1</i>	
-- 24hB0 den		5) <i>Pouze s kartou řidiče zasunutou v šachtě pro kartu 2</i>	
-- !xB0 událost		6) <i>Pouze s vloženou kontrolní kartou</i>	
▼		7) <i>Pouze se zasunutým linkem VDO</i>	
> displej A0 vozidlo			
-- 24hA0 den			
-- !xA0 událost			
-- >>0 vys. rychlost			
-- T00 tech. data			
-- B000 Karty			
-- 00 majitel			

► Navigace ve funkcích nabídky

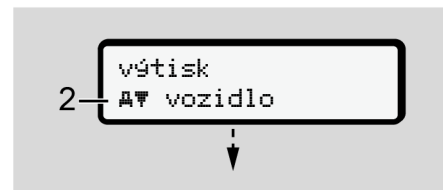

Obr. 76: Listování v (hlavní) nabídce

1. Tlačítka **▲** / **▼** se dostanete do požadované hlavní nabídky (šedá pole předchozího seznamu, například k výtisku údajů o vozidle **(1)**). Blikání ve 2. řádce **(1)** (zobrazeno kurzívou) indikuje, že jsou na výběr další možnosti.



Obr. 77: Volba položky nabídky

7

2. Stiskněte tlačítko **OK**, chcete-li se dostat k požadované funkci (2) s případnými dalšími možnostmi výběru.

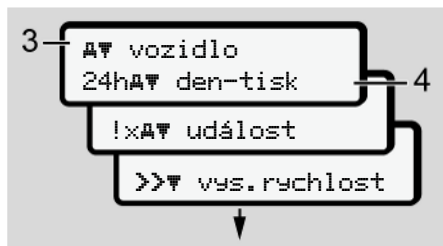

Obr. 78: Výběr funkce nabídky

Zobrazí se zvolená položka nabídky (3), další možné funkce blikají ve 2. řádku (4).

Zobrazení zobrazovacích a tiskových nabídek se řídí podle karet řidiče zasunutých v šachtě pro kartu 1 a 2:

- Pokud je karta řidiče zasunuta v šachtě pro kartu 1, pak se zobrazí výtisk **A7** řidič 1.
- Pokud je karta řidiče zasunuta v šachtě pro kartu 2, pak se zobrazí výtisk **A7** řidič 2.

- Pokud nejsou zasunuty žádné karty řidiče, pak se zobrazí pouze výtisk **A7** vozidlo.

To neplatí pro zadávací nabídky.

3. Vyberte pomocí tlačítek **▲** / **▼** požadovanou položku nabídky, například výtisk denní hodnoty (4) a výběr potvrďte tlačítkem **OK**.



Obr. 79: Výběr požadovaného dne

4. Vyberte pomocí tlačítek **▲** / **▼** požadovaný den a výběr potvrďte tlačítkem **OK**.



Obr. 80: Ne = výtisk v místním čase

5. Vyberte pomocí tlačítek **▲** / **▼** požadovaný typ výtisku a výběr potvrďte tlačítkem **OK**.
Na 3 sekundy indikuje DTCO 4.1x, že je spuštěn tisk. Tisk lze přerušit.
→ *Přerušeni tisku* [▶ 128]

Následně se zobrazí naposledy zvolená položka nabídky.

6. Další postup:

- Pomocí tlačítek **▲** / **▼** zvolte další výtisk.
- Tlačítkem **ESC** se dostanete zpět do nejbližší vyšší úrovně nabídky.

► Přístup do nabídky zablokován

Přístup na uložená data je na základě nařízení upraven přístupovými oprávněními a realizuje se prostřednictvím příslušných karet tachografu.

Příklad chybějícího oprávnění:

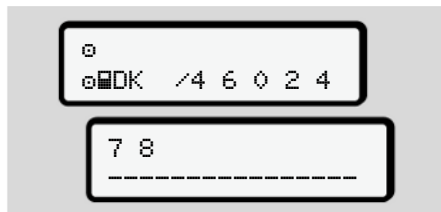

Obr. 81: Chybějící oprávnění

Očekávaná data se zobrazí neúplně. Osobní data se zcela nebo částečně skryjí.

► Opuštění funkcí nabídky

Automaticky

Nabídka se automaticky opustí v následujících situacích:

- Po vložení nebo vyjmutí karty tachografu.
- Po 1 minutě neaktivity.
- Se začátkem jízdy.

Manuálně

1. Stiskněte tlačítko **ESC**.
 - Započatý výběr nebo zadání se ukončí.
 - Zobrazí se znovu nejbližší vyšší úroveň výběru.
 - Zobrazí se následující dotaz:

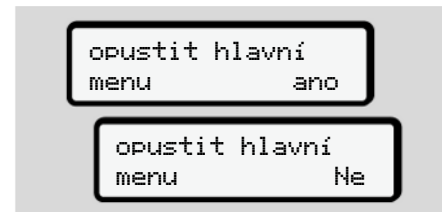

Obr. 82: Opuštění funkce nabídky

2. Pomocí tlačítek **▲** / **▼** vyberte **Áno** a potvrďte tlačítkem **OK**.
Nebo tlačítkem **ESC** dotaz přejděte. Displej znovu zobrazuje standardní zobrazení **(a)**.

7

► Položka nabídky Výtisk řidič 1/ řidič 2

Pomocí této položky nabídky můžete tisknout data ze vložené karty řidiče.

Poznámka:

- Pro obě karty řidiče je postup identický.
- Před každým výtiskem lze zvolit požadovaný typ výtisku.



Obr. 83: Ne = výtisk v místním čase

Tisk denní hodnoty

DŮLEŽITÉ

Proveďte výtisk pokud možno ráno pro předchozí den. Tak zajistíte, že bude ve výtisku zohledněna i poslední registrovaná aktivita předchozího dne.

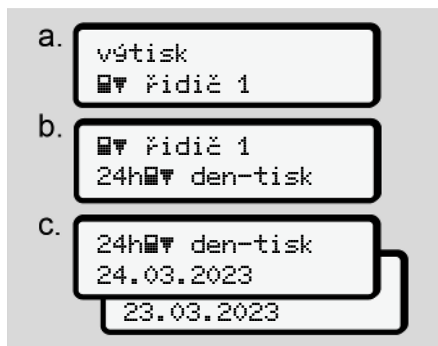

Obr. 84: Posloupnost výtisku – denní hodnota pro řidiče 1

Vytisknou se podle výběru všechny aktivity zvoleného dne.

→ *Výtisky (příklady)* ▶ 131]

Tisk událostí



Obr. 85: Posloupnost výtisku – události

Vytisknou se podle výběru uložené nebo ještě aktivní události a poruchy.

→ *Technické údaje* ▶ 136]

Vytištění aktivit



Obr. 86: Posloupnost výtisku – aktivity

Vytisknou se všechny aktivity posledních 7 kalendářních dnů od zvoleného dne.

→ *Aktivity řidiče* [137]

► Položka nabídky **Výtisk vozidla**

Pomocí tohoto bodu nabídky můžete tisknout data vozidla z velkokapacitní paměti.

Zvolte požadovanou funkci (popsanou níže).

Pak budete dotázáni na požadovaný čas.



Obr. 87: Ne = výtisk v místním čase

Tisk denní hodnoty

DŮLEŽITÉ

Proveďte výtisk pokud možno ráno pro předchozí den. Tak zajistíte, že bude ve výtisku zohledněna i poslední registrovaná aktivita předchozího dne.

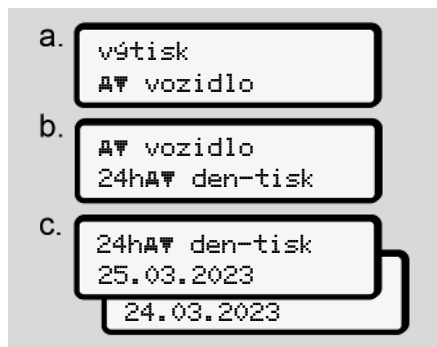

Obr. 88: Posloupnost výtisku – denní hodnota pro řidiče 1 a řidiče 2

Vytisknou se podle výběru všechny aktivity řidiče v chronologickém pořadí, rozdělené na řidiče 1 / řidiče 2.

→ *Denní sestava vozidla* [133]

Tisk událostí (vozidlo)

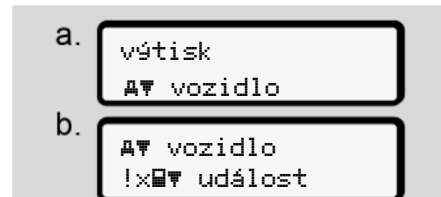

Obr. 89: Posloupnost výtisku – události vozidla

Vytisknou se podle výběru uložené nebo ještě aktivní události a poruchy.

→ *Události/poruchy vozidla* [135]

Tisk překročení rychlosti



Obr. 90: Posloupnost výtisku – překročení rychlosti

7

Vytisknou se podle výběru překročení hodnoty rychlosti nastavené v tachografu DTCO 4.1x.

→ *Překročení rychlosti* [▶ 136]

Tisk technických dat



Obr. 91: Posloupnost výtisku – technické údaje

Vytisknou se podle výběru identifikační data vozidla, snímačů a kalibrace.

→ *Technické údaje* [▶ 136]

Výtisk informací o vložených kartách tachografu



Obr. 92: Posloupnost výtisku – info o kartách tachografu

Vytisknou se data vložených karet tachografu.

→ *Vložené karty tachografu* [▶ 138]

Tisk v-diagramu



Obr. 93: Posloupnost výtisku – v-diagram

Od zvoleného dne se vytiskne sestava rychlostního průběhu.

→ *v-diagram* [▶ 137]

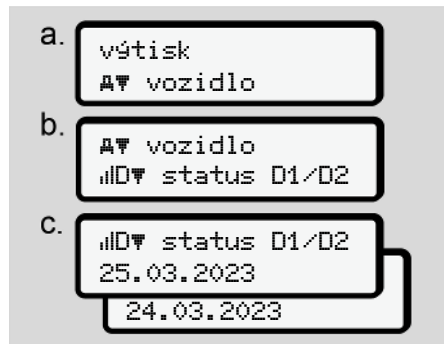
Tisk stavu D1/D2 (volitelně)

Obr. 94: Posloupnost výtisku – stav D1/D2

Od zvoleného dne se vytiskne sestava stavů vstupů za posledních 7 kalendářních dnů.

→ *Stav D1/D2 diagram (volitelně)* [▶ 137]

Tisk rychlostních profilů (volitelně)

Obr. 95: Posloupnost výtisku – rychlostní profil

Vytiskne se podle výběru profil rychlosti jízdy.

→ *Profily rychlosti (volitelně)* [▶ 138]

Tisk profilů frekvence otáček (volitelně)

Obr. 96: Posloupnost výtisku – profily frekvence otáček

Vytiskne se podle výběru profil rychlosti jízdy.

→ *Profily frekvence otáček (volitelně)* [▶ 138]

7

► Položka nabídky Zadání řidiče 1/ řidiče 2

Zadání země

Navíc k zadání země při vložení nebo vyjmutí karty řidiče můžete zadání země provádět i v této položce nabídky.

DŮLEŽITÉ

Podle nařízení musí jak řidič 1, tak i řidič 2 vždy do tachografu zadat zemi, ve které začnou nebo skončí směnu.

Poznámka:

- Pro oba řidiče je postup identický.

Výchozí země

Uvedené funkce vybírejte po krocích.

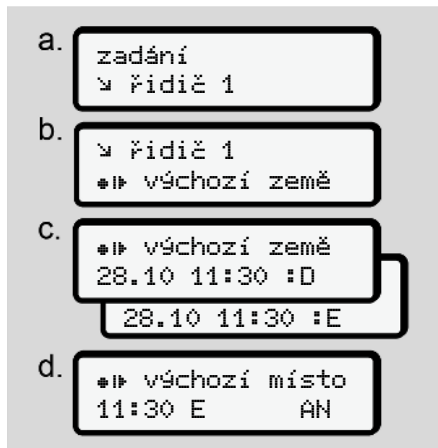

Obr. 97: Posloupnost zadávání – země začátku

DŮLEŽITÉ

Na základě Vaší polohy nabídne DTCO 4.1x při výběru země seznam zemí, ze kterých lze vybírat.

V této předvolbě nebudou uvedeny – s výjimkou jednotlivých zemí – žádné země, které nejsou členy EU.

Pokud jste zvolili zemi „Španělsko“, pak budete automaticky vyzváni k zadání regionu (**krok d**).

Cílová země

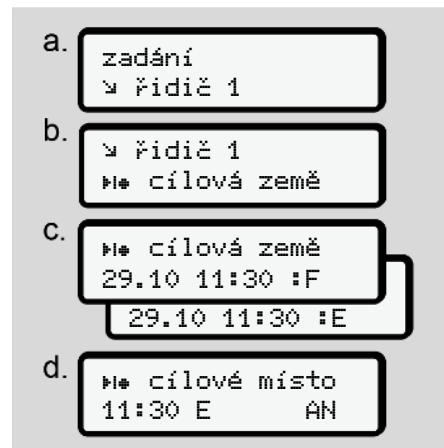

Obr. 98: Posloupnost zadávání – země konce

Pokud jste zvolili zemi „Španělsko“, pak budete automaticky vyzváni k zadání regionu (**krok d**).

Nastavení

Změnit nastavení ohledně osobních údajů ITS

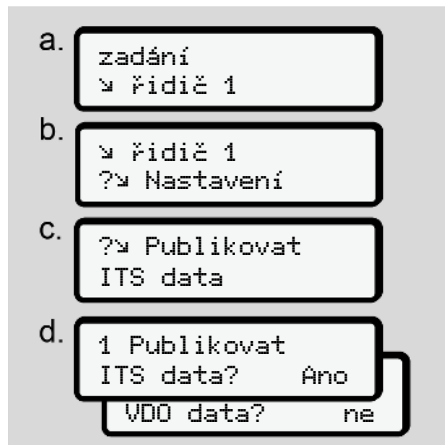

Obr. 99: Posloupnost zadávání – osobní údaje

→ První vložení karty řidiče [▶ 69].

Změnit nastavení ohledně osobních údajů VDO

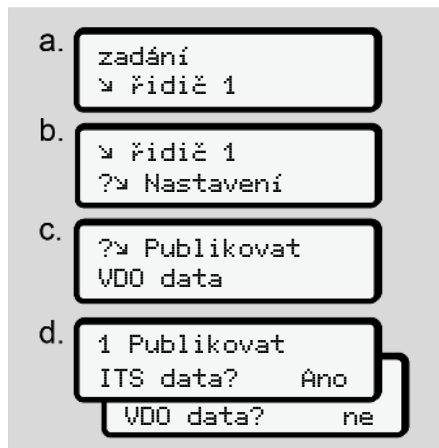

Obr. 100: Posloupnost zadávání – speciální osobní údaje

→ První vložení karty řidiče [▶ 69].

Moje firma

V této nabídce můžete zadat zemi, ve které se vaše firma sídlí.

Spárování přes Bluetooth

V této nabídce můžete spárovat externí zařízení přes Bluetooth s tachografem DTCO 4.1x.

1. Zapněte Bluetooth na svém externím zařízení.
2. Na tachografu DTCO 4.1x přejděte do nabídky pro řidiče „* Bluetooth“

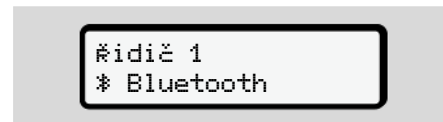

Obr. 101: Řidič1 – Bluetooth

3. Stiskněte tlačítko **OK**.

⇒ Displej zobrazuje:



Obr. 102: Spárování přes Bluetooth

4. Stiskněte tlačítko **OK**.

⇒ Displej zobrazuje:

7

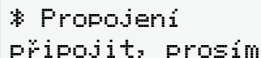

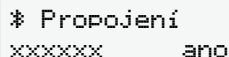

Obr. 103: Dotaz na připojení Bluetooth

5. DTCO 4.1x se nyní zobrazí na externím zařízení v nabídce Bluetooth.
6. Na svém externím zařízení spárujte tachograf DTCO 4.1x (v závislosti na příslušném externím zařízení).
7. Na externím zařízení a na tachografu DTCO 4.1x se zobrazí šestimístný kód PIN.
Oba kódy PIN se musí shodovat.



Obr. 104: Potvrzení spárování

8. Na svém externím zařízení potvrďte „Spárovat“ (v závislosti na příslušném externím zařízení).
9. Spárování potvrďte na tachografu DTCO 4.1x stisknutím tlačítka .

10. Spárování ukončete stisknutím tlačítka .

11. Spárování je úspěšně dokončeno.

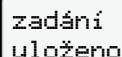

Obr. 105: Potvrzení uložení

12. Ve standardním zobrazení se nyní zobrazuje „*“ v horním řádku →
Zobrazení [▶ 44].

DŮLEŽITÉ

Po vyjmutí karty řidiče se Bluetooth automaticky deaktivuje.
Po opětovném vložení karty řidiče se Bluetooth automaticky zase aktivuje.

DŮLEŽITÉ

Při používání dálkového ovládání je uživatel odpovědný za zákonnou úplnost a správnost zadání a akceptuje to používáním dálkového ovládání.

Používání dálkového ovládání není součástí zákonného tachografového systému. Používání dálkového ovládání je na vlastní odpovědnost.

Období, v nichž bylo dálkové ovládání používáno, lze vytisknout a zobrazit.

→ *Denní sestava vozidla [▶ 133]*

Různé

Na tomto displeji můžete zadávat položky specifické pro uživatele.

► Položka nabídky Zadání vozidla

Zadání OUT začátek/konec

Pokud s vozidlem cestujete mimo oblast působnosti nařízení, můžete v následující nabídce nastavit funkci **Out of scope** a v případě potřeby opět ukončit.

Mimo oblast platnosti mohou být následující jízdy:

- Jízdy na neveřejných vozovkách.
- Jízdy mimo státy AETR.
- Jízdy, u kterých celková hmotnost vozidla nevyžaduje podle předpisů použití DTCO 4.1x.

Uvedené funkce vybírejte po krocích.

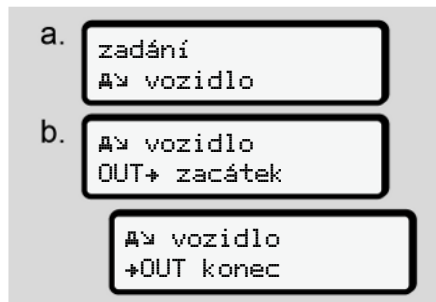

Obr. 106: Posloupnost zadávání – Out začátek/konec

DŮLEŽITÉ

Nastavení **Out of scope** se automaticky ukončí, jakmile vložíte nebo vyjmete kartu řidiče.

Trajekt/ vlak: Zadat začátek/ k onec

Zadejte pobyt vozidla na trajektu nebo vlaku, jakmile na nich při přepravě zaujmete pozici.

Udělejte to i při krátkých cestách, abyste zabránili hlášení Konflikt pohybů.

DŮLEŽITÉ

Aby byl zápis zaznamenán správně:

- Nejprve nastavte pauzu/ odpočinek, poté trajekt/vlak.

1. Vyberte z následujících položek nabídky:

7

- a. zadání
A↘ vozidlo
- b. A↘ vozidlo
Ě+ začátek
- A↘ vozidlo
+Ě konec

Obr. 107: Posloupnost zadávání – Trajekt / Vlak

- Nastavte v nabídce začátek nebo konec pobytu na trajektu / ve vlaku.

Záznam Trajekt/Vlak se ukončí, když:

- Se to v nabídce deaktivuje.
- Se vyjme karta řidiče.
- Vozidlo jede déle než jednu minutu.

Proto při odstavení vozidla na trajektu nebo ve vlaku zkontrolujte, zda je aktivována volba Trajekt/ Vlak a zda je na displeji DTCO viditelný příslušný piktogram.

DŮLEŽITÉ

Pokud na trajektu / ve vlaku vyjmete kartu a zase ji vložíte, musí se zadání Trajekt/ Vlak nastavit znovu.

Odtah/ přeprava vozidla



Pokud je aktivován DTCO 4.1x a vozidlo je odtahováno nebo přepravováno, nastavte Trajekt/Vlak , abyste zabránili hlášení Konflikt pohybů (→ Trajekt/ vlak: Zadat začátek/ k onek [99]).

Nakládka/vykládka

V této nabídce DTCO 4.1x ukládá čas a místo nakládky a vykládky.

- a. zadání
A↘ vozidlo
- b. A↘ vozidlo
nalož./vylož.
- ↘ nalož./vylož.
↘ naložit

Obr. 108: Posloupnost nakládky/vykládky

Proces nakládky můžete zvolit pomocí tlačítek  / :

- ↘ naložit
- ↙ vyložit
- ↘ vylož.+nalož.

Zadávání zavřete tlačítkem .

Nastavení místního času

DŮLEŽITÉ

Seznamte se nejdříve s kapitolou „Časová pásma“, dříve než budete provádět změny.

→ Časová pásma [▶ 35]

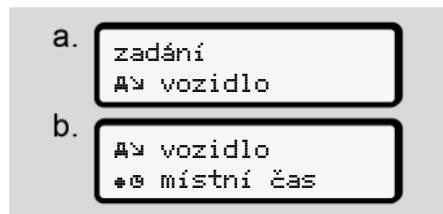

Obr. 109: Posloupnost zadávání – místní čas

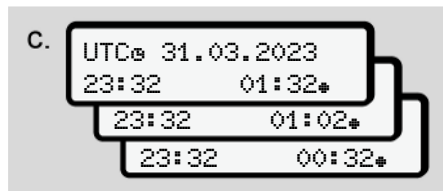

Obr. 110: Posloupnost zadávání – zadání místního času

Pro standardní zobrazení můžete zadání času přizpůsobit místnímu časovému pásmu, jakož i na začátku nebo konci letního času.

To se provádí v krocích po ± 30 minutách.

DŮLEŽITÉ

Dodržujte zákonné předpisy platné ve vaší zemi.

Nastavení místního času ve firmě

Pro jednoduchý výpočet pracovní doby nabízí DTCO 4.1x počítadlo pracovní doby, které se vztahuje na místní čas ve firmě.

Tyto informace lze vyvolat přes čelní rozhraní.

1. Vyberte z následujících položek nabídky:



Obr. 111: Posloupnost zadávání – místní čas

2. V kroku b zadejte datum a čas sídla firmy, jakož i odchylku od času UTC.

Připojení Bluetooth ve vozidle

Platnost: Od verze DTCO 4.1a.

V této nabídce zapněte nebo vypněte interní připojení Bluetooth ve vozidle.

U této funkce se jedná o připojení Bluetooth nezávislá na kartě, která jsou pevně přiřazena k tomuto konkrétnímu vozidlu (např. telematické jednotce).

- Pro sestavení připojení musí být zasunuta karta majitele.

7

- Pro připojení zařízení Bluetooth ve vozidle musí zasunutá karta řidiče umožňovat přístup k datům ITS (→ *Změnit nastavení ohledně osobních údajů ITS* [▶ 97]).

Pokud toto oprávnění již není k dispozici, např. po výměně karty řidiče, připojení Bluetooth ve vozidle zůstává aktivní, ale data se již nepřenášejí.

1. Zapněte Bluetooth na svém externím zařízení.
2. Na tachografu DTCO 4.1a/4.1b přejděte do nabídky pro připojení Bluetooth:



Obr. 112: Bluetooth ve vozidle: Připojení

3. Stiskněte tlačítko **OK**.
⇒ Displej zobrazuje:

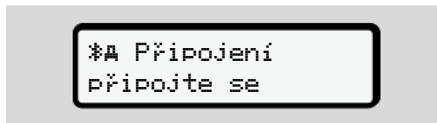

Obr. 113: Dotaz: Připojení Bluetooth ve vozidle

4. DTCO 4.1a/4.1b se nyní zobrazí na externím zařízení v nabídce Bluetooth.
5. Na svém externím zařízení připojte tachograf DTCO 4.1a/4.1b (v závislosti na příslušném externím zařízení).
6. Na externím zařízení a na tachografu DTCO 4.1a/4.1b se zobrazí šestimístný kód PIN. Oba kódy PIN se musí shodovat.

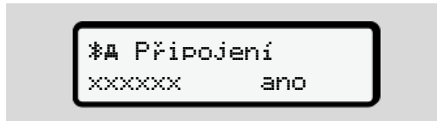

Obr. 114: Potvrdit párování

7. Na svém externím zařízení potvrďte „Připojit“ (v závislosti na příslušném externím zařízení).

8. Připojení potvrďte na tachografu DTCO 4.1a/4.1b stisknutím tlačítka **OK**.
9. Připojení ukončete stisknutím tlačítka **OK**.
10. Připojení je úspěšně dokončeno.

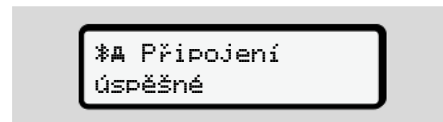

Obr. 115: Potvrzení uložení

11. Ve standardním zobrazení se nyní zobrazuje „**BT**“ v horním řádku → *Zobrazení* [▶ 44].

Aktivace přídatných funkcí

Na DTCO 4.1x můžete uvolnit další funkce zadáním licenčního kódu.



Obr. 116: Posloupnost zadávání – licenční kód

DŮLEŽITÉ

Pokud již byl licenční kód zadán, celý se zobrazí a nemusí se měnit.

V tomto případě jsou přídatné funkce již aktivovány.

DŮLEŽITÉ

Licenční kód lze získat přes VDO Online Shop.

Správa zařízení Bluetooth

- Platnost: Od verze DTCO 4.1a.
- Pouze s kartou majitele nebo dílenskou kartou.

V této nabídce lze provádět správu připojených zařízení.



Obr. 117: Nabídka: Správa zařízení

1. Stiskněte tlačítko **OK**.
⇒ Na displeji se zobrazí názvy spárovaných zařízení:
2. Pomocí tlačítek **▲** / **▼** můžete listovat zobrazenými zařízeními.
3. Požadované zařízení potvrďte pomocí **OK**.

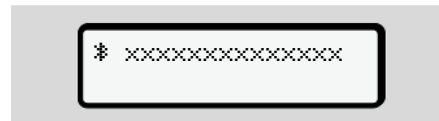

Obr. 118: Název zařízení

4. Zobrazí se nabídka pro odebrání zařízení:

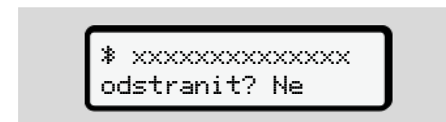

Obr. 119: Odebrat zařízení?

5. Zvolte **Áno** nebo **Ne** a potvrďte tlačítkem **OK**.
⇒ Zobrazí se nabídka potvrzující odebrání:

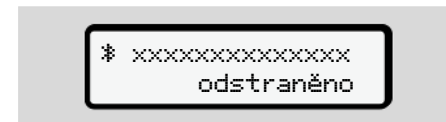

Obr. 120: Potvrzení odebrání

7

Konfigurace Bluetooth

- Platnost: Od verze DTCO 4.1a.
- Pouze s kartou majitele nebo dílenskou kartou.

V této nabídce můžete nastavit časové chování připojení Bluetooth.

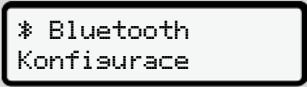

Bluetooth
Konfigurace

Obr. 121: Nabídka: Konfigurace Bluetooth

1. Stiskněte tlačítko **OK**.

⇒ Na displeji se zobrazí název spárovaného zařízení:

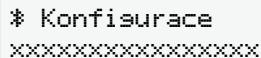

Konfigurace
xxxxxxxxxxxxxxxxxxxx

Obr. 122: Zobrazení názvu zařízení

2. Stiskněte tlačítko **OK**.

Nyní můžete vybrat následující možnosti:

* on, 24 h:

- Zapnuté zapalování: ITS/Bluetooth je zapnutý
- Zapalování se vypne: ITS/Bluetooth je zapnutý ještě 24 hodin a poté se vypne

* on:

- ITS/Bluetooth je neustále zapnutý, i když je zapalování vypnuté

Ign. Off, * off:

- Zapnuté zapalování: ITS/Bluetooth je zapnutý
- Vypnuté zapalování: ITS/Bluetooth je vypnutý

3. Zvolte požadovanou možnost a potvrďte tlačítkem **OK**.

⇒ Zobrazí se nabídka potvrzující výběr:



zadání
uloženo

Obr. 123: Potvrzení uložení

► Položka nabídky Zobrazení řidiče 1/řidiče 2

Pomocí této položky nabídky si můžete nechat zobrazit data vložené karty řidiče.

DŮLEŽITÉ

Data na displeji se zobrazují podobně jako na výtisku, přičemž jeden řádek výtisku (24 znaků) se zobrazí na dvou řádcích.

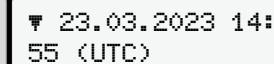

23.03.2023 14:
55 (UTC)

Obr. 124: Příklad zobrazení dat

Pokud se při procházení informací tlačítky **▲**/**▼** vrátíte zpět, můžete zpětně vyvolat pouze cca 20 řádků výtisku.

Pomocí tlačítka **■** zobrazení opustíte.

Poznámka:

- Vyvolání funkcí je identické se zobrazením dat pro výtisk. Proto nebude již dále popisováno.
- Existuje možnost zobrazit jakýkoliv údaj v místním čase.



Obr. 125: Ne – výtisk v místním čase

- Po krocích vybírejte možná zobrazení pro řidiče 1 nebo řidiče 2.

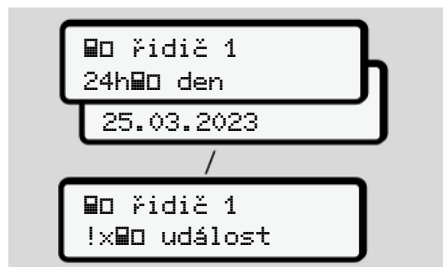

Obr. 126: Posloupnost zobrazení pro řidiče 1

Všechny aktivity zvoleného dne nebo všechny uložené nebo ještě aktivní události a poruchy můžete zobrazovat listováním.

► Položka nabídky Zobrazení vozidla

Pomocí této položky nabídky si můžete nechat zobrazit data z velkokapacitní paměti.

DŮLEŽITÉ

Data na displeji se zobrazují podobně jako na výtisku, přičemž jeden řádek výtisku (24 znaků) se zobrazí na dvou řádcích.

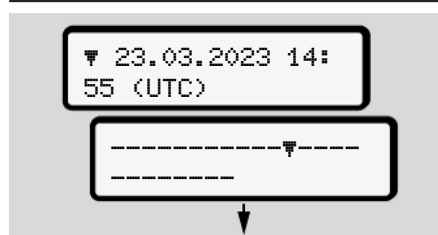

Obr. 127: Příklad zobrazení dat

Pokud se při procházení informací tlačítky **▲**/**▼** vrátíte zpět, můžete zpětně vyvolat pouze cca 20 řádků výtisku.

Pomocí tlačítka **■** zobrazení opustíte.

Poznámka:

- Vyvolání funkcí je identické se zobrazením dat pro výtisk. Proto nebude již dále popisováno.
- Existuje možnost zobrazit jakýkoliv údaj v místním čase.



Obr. 128: Ne – zobrazení v místním čase

Uvedené funkce vybírejte po krocích:

- Zobrazovat všechny aktivity řidiče v chronologickém pořadí.
- Zobrazovat všechny uložené nebo ještě aktivní události a poruchy.

7

- Zobrazovat překročení nastavené rychlosti.
- Zobrazovat data o identifikaci vozidla, snímačů a kalibraci.
- Zobrazovat data dosud vložených karet tachografu.
- Zobrazovat číslo karty majitele přihlášeného podniku. Pokud není majitel přihlášen, zobrazí se ____.
- Zobrazovat aktuální hmotnost vozidla. (je potřeba systém Onboard Weight)
- Zobrazovat verzi DTCO a softwaru.



Obr. 129: Posloupnost zobrazení pro vozidlo

► Centralizovaný jazyk (volitelně)

Platnost: Od verze DTCO 4.1a.

Možnost centralizovaný jazyk umožňuje centrální jednotce ve vozidle nastavit pomocí zprávy CAN určitý jazyk zobrazení na všech zařízeních připojených ke sběrnici CAN vozidla.

Aby bylo chování centralizovaný jazyk v DTCO 4.1a/4.1b aktivní, musí být splněny následující požadavky:

- centralizovaný jazyk je ze strany vozidla podporováno.
- centralizovaný jazyk musí být aktivováno výrobcem vozidla.
- centralizovaný jazyk je pak v DTCO 4.1a/4.1b aktivní.
- Odpovídající zpráva bude přijata z centrální jednotky ve vozidle prostřednictvím sběrnice CAN 1.
- Není vložena žádná kontrolní, firemní ani dílenská karta.

Nabídka:



A> Vozidlo
centr. jazyk

Obr. 130: Nabídka Centralizovaný jazyk

Centralizovaný jazyk můžete zapnout a vypnout v podnabídce.

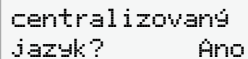

centralizovaný
jazyk? Ano

Obr. 131: Centralizovaný jazyk: Ano/Ne

► Položka nabídky Mýtné (volitelně)

Pokud je zasunut VDO Link, je k dispozici následující nabídka:



menu
tollins

Popis nabídky: Viz příručku pro VDO Link.

Hlášení

Význam hlášení

Speciální hlášení

Přehled možných událostí

Přehled možných poruch

Výstrahy pro dobu řízení

Přehled možných upozornění

Hlášení

■ Význam hlášení

Chyby v komponentě, zařízení nebo obsluze se okamžitě po svém výskytu zobrazí na displeji.

Existují následující příznaky:

!	Událost
×	Porucha
⚠	Varování pro dobu řízení
⚠	Upozornění



Obr. 132: Zobrazení hlášení (přerušovaně bliká)

- (1) Kombinace piktogramů, případně s číslem šachty pro kartu
- (2) Nekódovaný text hlášení
- (3) Chybový kód

⚠ VAROVÁNÍ

Rozptylování hlášenými zařízení

Hrozí riziko rozptylování, když se během jízdy na displeji zobrazují hlášení nebo když se karta automaticky vysune.

- Nenechte se hlášenými rozptylovat, svou plnou pozornost věnujte provozu na silnici.

DŮLEŽITÉ

U hlášení vztahujících se ke kartě tachografu se vedle piktogramu zobrazí také číslo příslušné šachty pro kartu.

► Příznaky hlášení

Události, poruchy

- Při zobrazení událostí nebo poruch bliká podsvícení displeje cca 30 sekund. Příčina poruchy se zobrazuje společně s piktogramem, nešifrovaným textem hlášení a chybovým kódem.
- Toto hlášení musíte potvrdit tlačítkem **OK**.
- DTCO 4.1x ukládá (podle předpisů nařízení pro ukládání) událost nebo poruchu jak do velkokapacitní paměti, tak i na kartu řidiče. Tato data můžete zobrazit nebo vytisknout prostřednictvím funkce nabídky.

DŮLEŽITÉ

Pokud se některá událost neustále opakuje, vyhledejte, autorizovaný servis.

DŮLEŽITÉ**Chování při chybné funkci**

V případě chybné funkce jste jako řidič povinen na zvláštní list nebo na zadní stranu výtisku zaznamenat údaje o aktivitách, které nebyly tachografem zaznamenány nebo vytisknuty nezávadně.

→ *Ruční zadávání aktivit* [▶ 61]

Výstrahy pro dobu řízení

- Hlášení **101** doba řízení varuje řidiče před překročením jeho doby řízení.
- Toto hlášení se zobrazuje s blikajícím podsvícením displeje a musí být potvrzeno tlačítkem **OK**.

Upozornění

Upozornění se zobrazují **bez** blikajícího podsvícení a (až na několik hlášení) po 3 nebo 30 sekundách automaticky zmizí.

Indikační přístroje spolupracující s tachografem DTCO 4.1x

Pokud je ve vozidle zabudován indikační přístroj, který umí komunikovat s tachografem DTCO 4.1x, upozorňuje funkční kontrola **1** na hlášení tachografu DTCO 4.1x.

DŮLEŽITÉ

Detailní informace naleznete v návodu k používání vašeho vozidla.

► Potvrzení hlášení

1. Stiskněte tlačítko **OK**. Tím jste potvrdili hlášení a ustane blikání podsvícení.
2. Stiskněte ještě jednou tlačítko **OK**. Tím hlášení zmizí a opět se zobrazí předtím nastavené standardní zobrazení.

Poznámky:

Upozornění zmizí po prvním stisku tlačítka **OK**.

Pokud se vyskytne vícero hlášení, je nutné jednotlivá hlášení potvrzovat postupně.

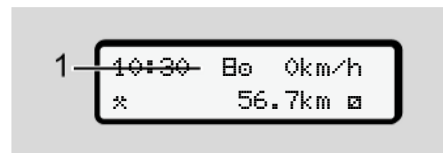
■ Speciální hlášení**► Stav výroby**

Obr. 133: Standardní zobrazení – stav výroby

Pokud nebyl tachograf DTCO 4.1x ještě aktivován jako kontrolní zařízení, zobrazí se *stav výroby*, symbol **1**.

DTCO 4.1x akceptuje výhradně dílenskou kartu.

DŮLEŽITÉ

Nechejte tachograf DTCO 4.1x řádně uvést do provozu autorizovaným odborným servisem.

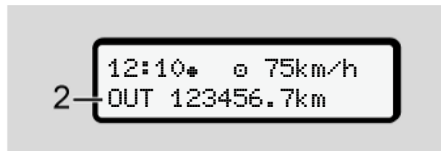
► **OUT (opuštění rozsahu platnosti)**

Obr. 134: Standardní zobrazení – Out of scope

Vozidlo jede mimo oblast působnosti nařízení, zobrazí se symbol **OUT (2)**.

→ *Termíny* [► 11]

Tuto funkci můžete nastavit prostřednictvím nabídky

→ *Zadání OUT začátek/konec* [► 99]

Stisknutím libovolného tlačítka lze přejít do jiného zobrazení.

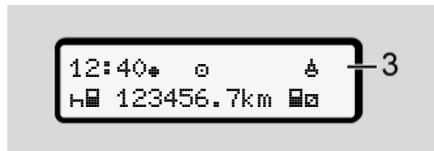
► **Trajekt/vlak**

Obr. 135: Standardní zobrazení – trajekt/vlak

Pokud svítí symbol **3**, vozidlo se nachází na trajektu nebo vlaku.

Tuto funkci můžete nastavit prostřednictvím nabídky.

→ *Trajekt/ vlak: Zadat začátek/ k onec* [► 99].

DŮLEŽITÉ

Dbejte na to, aby před přepravou vozidla byla nastavena tato funkce a její současná aktivita.

Stisknutím libovolného tlačítka lze přejít do jiného zobrazení.

■ Přehled možných událostí

V hlášeních je „xx“ zástupný znak pro kód paměti.

Hlášení	Možné příčiny	Opatření
!M porušená bezpečnost xx	Chyba v datové paměti, bezpečnost dat v tachografu DTCO 4.1x již není zaručena. Data snímače již nejsou spolehlivá. Skříň tachografu DTCO 4.1x byla neoprávněně otevřena.	Potvrďte hlášení.
!M1 porušená bezpečnost xx	Zámek karty má poruchu nebo je vadný. Tachograf DTCO 4.1x již nerozpozná předtím správně vloženou kartu tachografu. Identita nebo pravost karty tachografu nejsou v pořádku, nebo data zaznamenaná na kartě tachografu nejsou spolehlivá.	Potvrďte hlášení. Pokud tachograf DTCO 4.1x rozpozná porušení bezpečnosti, v důsledku čehož nemůže být zaručena správnost dat na kartě tachografu, karta tachografu se automaticky – i za jízdy – vysune. Kartu tachografu vložte ještě jednou nebo ji nechejte zkontrolovat.
!+ přerušené napájení xx	Napětí bylo odpojeno nebo napájecí napětí snímače tachografu DTCO 4.1x bylo příliš nízké, nebo příliš vysoké. Toto hlášení se může vyskytnout také při startování motoru.	Potvrďte hlášení.
xM závada	Porucha komunikace se snímačem. Toto hlášení se zobrazí také po přerušení napětí.	Potvrďte hlášení.
!AM konflikt pohybu xx	Rozpor při vyhodnocení pohybu vozidla mezi snímačem a nezávislým zdrojem signálu. Popř. nebyla při přepravě nastavena funkce (Trajekt/ Vlák).	Potvrďte hlášení. Vyhledejte autorizovaný servis.
!M GNSS chybí xx	Bez údajů o poloze více než tři hodiny kumulované doby řízení.	Potvrďte hlášení.

Hlášení	Možné příčiny	Opatření
!e čas. konflikt xx	Mezi časem interních hodin tachografu DTCO 4.1x a časovými informacemi ze signálu GNSS je rozdíl větší než jedna minuta.	Potvrďte hlášení.
!Y Porucha DSRC komunikace xx	Mezi tachografem DTCO 4.1x a externím modulem DSRC-CAN se vyskytla chyba komunikace.	Potvrďte hlášení. Pokud se událost opakuje, vyhledejte autorizovaný servis.
!e jízda bez vložené karty xx	Jízda byla započata bez karty nebo bez platné karty řidiče v šachtě pro kartu 1. Hlášení se zobrazí také tehdy, když ze zasunutí před nebo během jízdy vyplyne nepřipustná kombinace karet.	Potvrďte hlášení. Zastavte vozidlo a vložte platnou kartu řidiče. Popř. vyjměte zasunutou kartu majitele/kontrolní kartu z tachografu DTCO 4.1x.
!e01 vložena při jždě xx	Karta řidiče byla vložena po započetí jízdy.	Potvrďte hlášení.
!e01 překnutí času xx	Nastavený čas UTC tohoto tachografu se oproti času UTC předchozího tachografu zpožďuje. Vznikne záporný rozdíl času.	Potvrďte hlášení. Určete tachograf s nesprávným časem UTC a postarejte se o to, aby jej co nejdříve zkontroloval a opravil autorizovaný odborný servis.
!e1 neplatná karta xx	Platnost karty tachografu buď vypršela, ještě není platná nebo selhala autorizace. Vložená karta řidiče, která je po změně dne neplatná, se po zastavení vozidla automaticky – bez vyžádání – popíše a vysune.	Potvrďte hlášení. Zkontrolujte kartu tachografu a vložte ji ještě jednou.

8

Hlášení	Možné příčiny	Opatření
!1 vyprší za dní ??	Karta tachografu brzy vyprší.	Potvrďte hlášení. Vyměňte kartu tachografu.
! konflikt karet xx	Obě karty tachografu nesmí být do DTCO 4.1x zasunuté společně. Například byla vložena karta majitele společně s kontrolní kartou.	Potvrďte hlášení. Vyměňte příslušnou kartu tachografu ze šachty pro kartu.
!A1 neuzavřená karta xx	Karta řidiče nebyla z posledního tachografu řádně vyjmuta. Za určitých okolností se neuloží data vztahující se k řidiči.	Potvrďte hlášení.
>> vys. Rychlost vozidla xx	Nastavená povolená nejvyšší rychlost byla překročena na dobu delší než 60 sekund.	Potvrďte hlášení. Snižte rychlost.
AŠ kalibrace za dní ??	Je naplánována pravidelná kontrola. 28 dní předem se zobrazí hlášení.	Potvrďte hlášení. Před vypršením lhůty si domluvte termín ve své dílně.
!1 stahování v dnech ??	Je k dispozici další stažení karty. 14 dní předem se zobrazí hlášení.	Proveďte stažení karty tachografu.
!Konec normálních provozů za ??	Vyprší certifikát pro DTCO 4.1x. 92 dní předem se při vyjmutí karty zobrazí hlášení. Období hlášení lze nastavit pomocí karty majitele a kontrolního zařízení.	Pro výměnu DTCO 4.1x si před vypršením lhůty domluvte termín ve své dílně.

Hlášení	Možné příčiny	Opatření
!?? GNSS anomálie	Autentizace systému Galileo OS-NMEA je chybná nebo přijímač GNSS detekuje útok na signál GNSS.	<p>Toto hlášení upozorňuje na možnou manipulaci.</p> <p>Možné příčiny:</p> <ul style="list-style-type: none"> • Manipulace nebo vnější útoky. • Rušení z jiných zdrojů (např. přehrávač CD). <p>Opatření:</p> <ul style="list-style-type: none"> • Zkontrolujte příčiny manipulace. • Zkontrolujte funkci GNSS. • V případě potřeby vyměňte vadnou komponentu. • Odstraňte zdroje rušení.

■ Přehled možných poruch

V hlášeních je „xx“ zástupný znak pro kód paměti.

8

Hlášení	Možná příčina	Opatření
xA závada přístroje xx	Závažná porucha v tachografu DTCO 4.1x, jsou možné následující příčiny: Neočekávaná chyba programu nebo doby zpracování.	Potvrďte hlášení.
	Zablokovaná nebo po delší dobu současně stisknutá tlačítka.	Zkontrolujte funkčnost tlačítek.
	Porucha v komunikaci s externími zařízeními.	Nechejte zkontrolovat autorizovaným odborným servisem spojovací vedení nebo funkčnost externích zařízení.
	Porucha v komunikaci s indikačním přístrojem.	Nechejte zkontrolovat autorizovaným odborným servisem spojovací vedení nebo funkčnost indikačního přístroje.
	Porucha na výstupu impulzů.	Nechejte zkontrolovat autorizovaným odborným servisem spojovací vedení nebo funkčnost řídicí jednotky.
xA1 závada přístroje xx	Porucha mechaniky karet, například není uzavřen zámek karty.	Vyjměte kartu tachografu a vložte ji ještě jednou.
xA vadné hodiny xx	Čas UTC v tachografu DTCO 4.1x není věrohodný nebo neběží řádně. Aby se zabránilo vzniku nekonzistentních dat, nebudou nově vložené karty řidiče / majitele akceptovány.	Potvrďte hlášení.
xF Porucha tiskárny	Vypadlo napájecí napětí tiskárny nebo je vadný teplotní senzor tiskové hlavy.	Potvrďte hlášení. Opakujte postup, resp. předtím zapněte / vypněte zapalování.

Hlášení	Možná příčina	Opatření
x7 závada při stahování dat xx	Porucha během stahování dat do externího zařízení.	Potvrďte hlášení. Zopakujte stahování dat. Nechteje zkontrolovat autorizovaným odborným servisem spojovací vedení (např. uvolněný kontakt) nebo externí zařízení.
x8 závada snímače xx	Snímač po vlastním testu nahlásil interní poruchu.	Potvrďte hlášení.
x91 závada karty xx	Během čtení/zapisování se na kartu tachografu vyskytla porucha v komunikaci, například v důsledku znečištěných kontaktů. Data nebude případně možné na kartu řidiče zaznamenat kompletně!	Potvrďte hlášení. Očistěte kontakty karty tachografu a vložte ji ještě jednou.
x3 interní GNSS porucha xx	Na zařízení GNSS se vyskytla chyba: <ul style="list-style-type: none"> • Interní chyba přístroje. • Zkrat externí antény GNSS (volitelně). • Není spojení s externí anténou GNSS (volitelně). 	Potvrďte hlášení. Vyhledejte autorizovaný servis.
x7 interní DSRC porucha xx	Vyskytla se interní chyba modulu DSRC. Vyskytla se chyba na externí anténě nebo není anténa připojena.	Potvrďte hlášení. Nechteje zkontrolovat autorizovaným odborným servisem modul DSRC a spojovací vedení nebo funkčnost externí antény.
x4 vnitřní porucha snímače xx	Autotest vnitřního snímače zrychlení selhal více než 10krát a resetování bylo chybné.	Potvrďte hlášení. Vyhledejte autorizovaný servis.

8

Hlášení	Možná příčina	Opatření
xž porucha ITS xx	Na interní komponentě Bluetooth se vyskytla chyba.	Potvrďte hlášení. Vyhledejte autorizovaný servis.

■ Výstrahy pro dobu řízení

Hlášení	Význam	Opatření
M01 pauza! 1e04h15 #00h15	Vložte přestávku. Toto hlášení se zobrazí po nepřerušované době řízení v délce 04:15 hodin.	Potvrďte hlášení. Naplánujte si krátkou přestávku.
M01 pauza! 1e04h30 #00h15	Byla překročena doba řízení. Toto hlášení se zobrazí po nepřerušované době řízení v délce 04:30 hodin.	Potvrďte hlášení. Udělejte si krátkou přestávku.
M01 doba řízení 24h 03h15	Je nebo bude brzy dosaženo konce denní (24h), týdenní (I) nebo dvoutýdenní (II) doby řízení. Dobu předběžného varování lze nakonfigurovat.	Potvrďte hlášení. Ukončete svou dobu řízení a udělejte si přestávku (odpočinek) podle specifikací.
M01 přestávka za #h 01h45	Je nebo bude brzy dosaženo času dalšího denního nebo týdenního odpočinku. Dobu předběžného varování lze nakonfigurovat.	Potvrďte hlášení. Naplánujte si včas další přestávku.
Mx1 doba práce 24h 09h30	Je nebo bude brzy dosaženo konce denní (24h) nebo týdenní (I) pracovní doby. Dobu předběžného varování lze nakonfigurovat.	Potvrďte hlášení. Ukončete svou dobu řízení a udělejte si přestávku (odpočinek) podle specifikací.
Mx1 doba práce x 04h15	Je nebo bude brzy dosaženo konce možné nepřerušené pracovní doby. Dobu předběžného varování lze nakonfigurovat.	Potvrďte hlášení. Naplánujte si včas další přestávku.
M01 doba řízení 24h 03h15	Předběžné varování dosažení maximální povolené prodloužené doby řízení.	Věnujte pozornost tomuto hlášení. Po příjezdu dodržujte předepsanou dobu odpočinku.

8

DŮLEŽITÉ

DTCO 4.1x registruje, ukládá a vypočítává doby řízení na základě pravidel stanovených předpisy. Včas varuje řidiče před překročením jeho doby řízení.

Tyto kumulované doby řízení však nepředstavují právní výklad
Nepřerušované doby řízení.

► **Zobrazení počítadla VDO Counter (volitelně)**

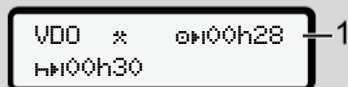

Obr. 136: VDO Counter – zobrazení

Po potvrzení druhé výstrahy pro dobu řízení zobrazí VDO Counter informaci, že vaše doba řízení **(1)** skončila (netýká se Out of scope).

Ihned si naplánujte dobu odpočinku.

■ Přehled možných upozornění

Hlášení	Význam	Opatření
🖨️ prosím zadání	Pokud při procesu manuálního zadávání neprovedete žádné zadání, zobrazí se tato výzva.	Tlačítko  stiskněte a pokračujte v zadávání.
🖨️ výtisk není možný xx	Tisk momentálně není možný: <ul style="list-style-type: none"> • protože u variant ADR je vypnuté zapalování, • protože je teplota tepelné tiskové hlavy příliš vysoká, • rozhraní tiskárny je obsazeno jinou aktivní operací, například probíhajícím tiskem, • nebo napájecí napětí je příliš vysoké, nebo naopak příliš nízké. 	Jakmile příčinu odstraníte, můžete si tisk vyžádat.
	Zobrazení není momentálně možné, protože u variant ADR je vypnuté zapalování.	Zapněte zapalování a ještě jednou vyvolejte požadované zobrazení.
🖨️ výtisk odložen	Probíhající tisk se přeruší nebo se opozdí, protože je teplota tepelné tiskové hlavy příliš vysoká.	Počkejte, dokud se nezchladí. Jakmile bude dosaženo přípustného stavu, tisk bude automaticky pokračovat.
🖨️ není papír xx	Tiskárna nemá papír nebo zásuvka tiskárny není správně nasazená. Tiskový požadavek se odmítne, resp. probíhající tisk se přeruší.	Vložte novou roli papíru. Nasadte správně zásuvku tiskárny. Přerušovaný tisk se musí spustit znovu přes funkci menu.

8

Hlášení	Význam	Opatření
<p>4E vřhoz není možný xx</p>	<p>Vyžádání karty tachografu bude odmítnuto:</p> <ul style="list-style-type: none"> • protože jsou možná právě načítány nebo přenášeny údaje, • je opět požadována správně načtená jízdní karta v rámci registrovaného minutového rastru, • probíhá změna dne podle času UTC, • vozidlo jede, • nebo u variant ADR je vypnuté zapalování. 	<p>Vyčkejte, dokud DTCO 4.1x funkci neuvolní, nebo odstraňte příčinu: Zastavte vozidlo, nebo zapněte zapalování. Poté znovu vyžádejte kartu tachografu.</p>
<p>4E?1 neslučitl. záznam xx</p>	<p>V časové posloupnosti denních dat zaznamenaných na kartu řidiče se vyskytla nekonzistence.</p>	<p>Toto hlášení může být zobrazeno tak dlouho, dokud nebudou chybné záznamy přepsány novými daty. Pokud se toto hlášení zobrazuje permanentně, nechejte kartu tachografu zkontrolovat.</p>
<p>4E1 Vysuňte kartu xx</p>	<p>Při zápisu dat na kartu řidiče se vyskytla chyba.</p>	<p>Během vysouvání karty se opakuje pokus komunikovat s kartou. Pokud i tento pokus selže, spustí se automaticky výtisk aktivit naposled uložených pro tuto kartu.</p>

Hlášení	Význam	Opatření
!1 vadná karta xx	Při zpracování vložené karty tachografu se vyskytla chyba. Karta tachografu nebyla přijata a byla znovu vysunuta.	Očistěte kontakty karty tachografu a vložte ji ještě jednou. Pokud se toto hlášení zobrazí znovu, zkontrolujte, zda se jiná karta tachografu správně načte.
!1 nesprávná karta xx	Vložená karta není kartou tachografu. Karta tachografu nebude akceptována a bude znovu vysunuta.	Vložte platnou kartu tachografu.
!1 závada přístroje xx	Porucha mechaniky karet, například není uzavřen zámek karty.	Vyjměte kartu tachografu a vložte ji ještě jednou.
!1 závada přístroje xx	Porucha na výstupu impulzů.	Zkontrolujte spojovací vedení nebo funkčnost připojené řídicí jednotky.
!1 závada přístroje xx	Na tachografu DTCO 4.1x se vyskytla závažná porucha nebo se vyskytla závažná časová chyba. Například nereálný čas UTC. Karta tachografu nebyla přijata a byla znovu vysunuta.	Postarejte se o to, aby byl tachograf co nejrychleji zkontrolován autorizovaným odborným servisem. Dodržujte uvedené upozornění při chybné funkci tachografu. → <i>Události, poruchy</i> [▶ 109]
!1 Očistěte prosím kartu!	DTCO 4.1x zjistil problémy čtení nebo zápisu na kartu tachografu.	Očistěte kartu tachografu a šachty pro kartu. → <i>Čištění</i> [▶ 153]

8

► Informativní upozornění

Hlášení	Význam	Opatření
■ žádná data!	Nelze vyvolat funkci nabídky: <ul style="list-style-type: none"> • V šachtě pro kartu není vložena karta řidiče. • V šachtě pro kartu není vložena karta majitele/kontrolní karta. 	Tato upozornění automaticky zmizí po 3 sekundách. Není zapotřebí žádných opatření.
výtisk spuštěn ...	Zpětné hlášení vybrané funkce.	
zadání uloženo	Potvrzení, že tachograf DTCO 4.1x zadání uložil.	
zobrazení není možné!	Dokud probíhá tisk, není možné zobrazovat data.	
prosím čekejte!	Karta tachografu nebyla ještě zcela načtena. Není možné vyvolávat funkce nabídky.	Tato upozornění automaticky zmizí po 3 sekundách. Není zapotřebí žádných opatření.
■AS kalibrace za dní ??	Je naplánována další periodická kontrola za stanovený počet dní. Nemohou být zohledněny potřebné dodatečné kontroly na základě technických změn. Autorizovaný servis může naprogramovat, od kterého dne se má toto upozornění zobrazovat. → <i>Povinná kontrola</i> [▶ 153]	
■1 vyprší za dní ??	Aktivovaná karta tachografu se po uplynutí stanoveného počtu dní stane neplatnou. Autorizovaný servis může naprogramovat, od kterého dne se má toto upozornění zobrazovat.	

Hlášení	Význam	Opatření
 Další stažení dat z karty řidiče musí být provedeno za uvedený počet dnů (standardní nastavení: 7 dní). Autorizovaný servis může naprogramovat, od kterého dne se má toto upozornění zobrazovat.		

Tisk

Pokyny k tisku

Spustit tisk

Přerušit tisk

Výměna papíru do tiskárny

Odstranění vzpříčeného papíru

Tisk

■ Pokyny k tisku

DŮLEŽITÉ

Na začátku každého výtisku se nachází prázdné místo cca 5 cm.

DŮLEŽITÉ

Na přání může být výtisk opatřen firemním logem.

■ Spustit tisk

DŮLEŽITÉ

Předpoklady k tisku:

- Vozidlo stojí.
- U varianty ADR DTCO 4.1x: Zapalování je zapnuté.
- Role papíru je vložena.
- Zásuvka tiskárny je zavřená.

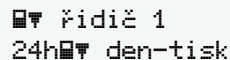

Řidič 1
24h den-tisk

Obr. 137: Příklad tisku - denní hodnota

1. Vyberte pomocí tlačítek **◀** / **▶** a tlačítkem **OK** požadovanou položku nabídky .
2. Zvolte a potvrďte požadovaný den a typ výtisku (UTC nebo místní čas).
3. Výtisk začne cca za 3 sekundy. Počkejte, dokud nebude tisk dokončen.
4. Oddělte výtisk na trhací hraně.



Obr. 138: Oddělení výtisku

DŮLEŽITÉ

Dejte pozor na to, aby byly při odtrhávání výtisku zavřené šachty na karty, aby se neznečistily částecami papíru nebo aby se nepoškodil podavač karet.

■ Přerušení tisku

- Stiskněte tlačítko **OK** znovu, chcete-li výtisk předčasně přerušit. Zobrazí se následující dotaz:

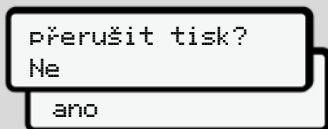

Obr. 139: Přerušení tisku

Požadovanou funkci vyberte pomocí tlačítek **▲** / **▼** a potvrďte tlačítkem **OK**.

■ Výměna papíru do tiskárny

► Konec papíru

- Blížící se konec papíru je oznamován barevným označením na zadní straně výtisku.
- Na konci papíru se zobrazí následující hlášení:

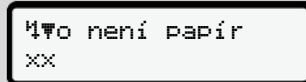

Obr. 140: Upozornění – došel papír

- Dojde-li papír během tisku: Po vložení nové role papíru se musí tisk spustit znovu přes funkci nabídky.

► Výměna role papíru

DŮLEŽITÉ

Používejte výhradně originální papír do tiskárny VDO, na kterém je následující označení:

- Typ tachografu DTCO 4.1 nebo DTCO 4.1x s kontrolní značkou **84**
- Homologační znak **174** nebo **189**.



Obr. 141: Stiskněte tlačítko pro otevření

1. Stiskněte odblokovací plošku na krytce tiskárny. Zásuvka tiskárny se otevře.

⚠ OPATRNĚ**Nebezpečí popálení**

Tisková hlava může být horká.

- Po vyjmutí zásuvky tiskárny nesahejte dovnitř.

DŮLEŽITÉ**Poškození předměty**

Aby se zabránilo poškození tiskárny:

- Nestrkejte dovnitř do přihrádky tiskárny žádné předměty.

2. Uchopte zásuvku tiskárny na obou stranách a vytáhněte ji z tiskárny.

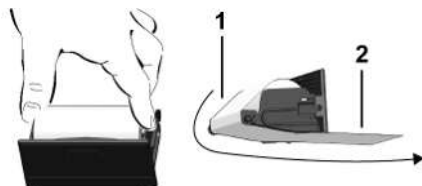

Obr. 142: Vložení role papíru

3. Vložte novou roli papíru do zásuvky tiskárny koncem nahoru.

4. Zaveďte papír s šedým potiskem k vedení přes vodící váleček (1).

DŮLEŽITÉ

Dejte pozor na to, aby se role papíru nevzpříčila v zásuvce tiskárny a začátek papíru (2) nevyčnival pod okrajem zásuvky (trhací hranou).

5. Zasuňte zásuvku tiskárny do přihrádky tiskárny až zaskočí.

Tiskárna je připravená k provozu.

■ Odstranění vzpříčeného papíru

Při vzpříčení papíru:

1. Otevřete zásuvku tiskárny.
2. Oddělte zmuchlaný papír od role papíru a odstraňte ze zásuvky tiskárny možné zbytky papíru.
3. Vložte zpět roli papíru a zasuňte zásuvku tiskárny do přihrádky tiskárny až zaskočí.
→ *Výměna papíru do tiskárny [128].*

Tisk sestav

Uchovávání výtisků

Výtisky (příklady)

Vysvětlivky k výtiskům

Datový záznam v případě událostí nebo poruch

Tisk sestav

■ Uchovávání výtisků

Zajistěte, aby výtisky nebyly poškozeny (staly se nečitelnými) světlem nebo slunečním zářením, ani vlhkostí nebo teplem.

Výtisky musí držitel vozidla/majitel uchovávat po dobu minimálně jednoho roku.

■ Výtisky (příklady)

▶ Denní sestava karty řidiče

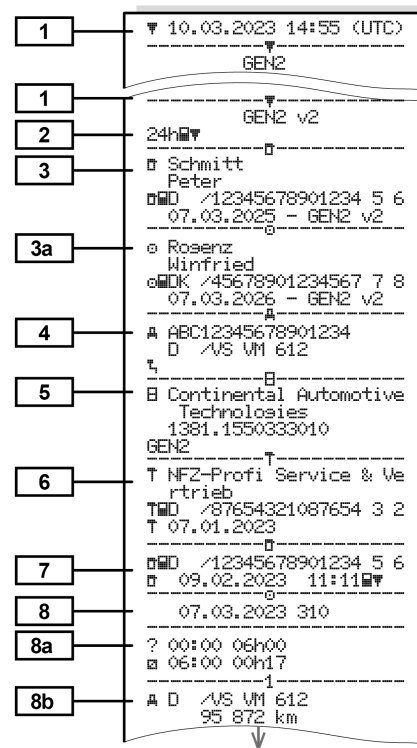

↓

8c * 06:17 00h45
* 07:02 00h39 ee
o 07:41 01h19 ee
95 958 km: 86 km

8e -----
? 09:00 00h24

2

8a A S /LCR 243
205 002 km

8b o 09:24 02h30 ee
* 11:54 00h39

8c -----
? 12:33 00h10

1

8a o 12:43 02h27
h 15:10 01h12

8c o 16:22 00h16
o 16:38 00h42
A+12:25
+A13:42

8d o 17:20 00h52
* 18:12 00h24
h 18:36 00h02
96 177 km: 305 km

8e -----
? 18:38 05h22

Σ

8a

11 *i06:00 D
lat + 48°05.2'
lon + 8°26.1'
06:01
95 872 km

11a *i12:43 D
lat + 48°05.2'
lon + 8°26.1'
12:43
96 177 km
09:01
:o 09:00
lat + 48°05.2'
lon + 8°26.1'
09:01

↓

↓

11d *i18:38 CH
205 408 km
o 04h54 317 km
* 02h27 o 03h29
h 01h14 ? 11h56
oo 04h28

12 -----
!x|
x| 0 07.03.2023 12:45
x40 00h04
A D /VS VM 612

12c !| 0 07.03.2023 09:23
!34 (0) 00h01
A D /VS VM 612

13 A D /VS VM 612

!xA

13c >> 5 13.02.2023 16:42
!07 (2) 00h12
o|D /98765432109876 5 4
o|F /12345678901234 5 6

23 x| 0 16.02.2023 12:45
x40 (5) 00h04
o|DK /45678901234567 7 8
o|DK /12345678901234567 7 8

o Friedrichshafen
o Schmitt Peter
o Regens Winfried

Zvláštnost při výtisku denní sestavy karty řidiče

8f

o|D /12345678901234 5 6
o 07.03.2023 11:11

o
10.03.2023 310

? !oo ?-----

? 00:00 06h00
o 06:00 00h17

1

8g A D /VS VM 612
95 872 km
* 06:17 00h45
* 07:02 00h39 ee
o 07:41

Σ----- km: km

8h *i06:00 D
95 872 km
o 00h00 km

o
10.03.2023 310

DUT

1
A D /VS VM 612
95 872 km
h 00:00 07h02
* 07:02 00h39

► Události/poruchy karty řidiče

1 ▼ 10.03.2023 11:11 (UTC)
GEN2 v2

1
2 !x 80 km/h
3 Schmitt Peter
3a /12345678901234 5 6
07.03.2025 - GEN2 v2
4 Rosenz Winfried
4 DK /45678901234567 7 8
03.03.2025 - GEN2 v2
4 ABC12345678901234
D /VS VM 612
12a !+ 07.03.2023 02:14
!08 06h03
A S /LCR 243
12c !|e 07.03.2023 18:12
!05 00h01
A D /VS VM 612
!|e 08.03.2023 08:12
!05 00h05
A D /S VD 432
!+ 08.03.2023 10:15
!08 00h10
A D /VS VM 612
!|L 09.03.2023 08:45
!09 00h01
A D /VS VM 612

12c !| 13.02.2023 09:23
!22 00h01
A D /VS VM 612
12b !| 15.02.2023 16:04
!11 01h02
A D /VS VM 612
12c x| 22.02.2023 12:45
x40 00h04
A D /VS VM 612
12c x| 17.02.2023 18:02
x40 00h03
A D /VS VM 612
22 x|L 03.02.2023 01:54
x35 00h04
A D /S VD 432
!+ Win
! Schmitt Peter
! Rosenz Winfried

► Denní sestava vozidla

1 ▼ 10.03.2023 16:55 (UTC)
GEN2 v2

2 24h

3 Schmitt Peter
3 /12345678901234 5 6
07.03.2025 - GEN2 v2
4 ABC12345678901234
D /VS VM 612
5 Continental Automotive Technologies
1381.1550333010
GEN2
6 T NFZ-Profi Service & Vertrieb
T /87654321087654 3 2
T 22.02.2023
7 /12345678901234 5 6
9 03.03.2023 11:11
10 10.03.2023
95 872 - 96 284 km
10 -1
10a 95 872 km
H 00:00 06h17
95 872 km 0 km
10b Rosenz Winfried
10c DK /45678901234567 7 8
07.03.2025
A+S /LCR 243
10.02.2023 18:54
10d 95 872 km M

10

↓

10e * 06:17 00h45
 * 07:02 00h39 ee
 o 07:41 01h19 ee

 95 958 km: 86 km

10g -----
 95 958 km

10a * 09:00 00h05
 95 958 km: 0 km

10b -----
 o Mustermann
 Heinz-Dieter
 eMF /12345678901234 5 6
 16.06.2023 GEN 2

10c A+D /M MS 680
 07.03.2023 18:54

10d -----
 95 958 km

* 09:05 00h25
 o 09:30 02h55
 o 12:25 01h18
 A+12:25
 +Δ13:42
 o 13:43 00h03
 * 13:46 00h02 ee
 o 13:48 00h45 ee
 * 14:33 00h35 ee
 h 15:08 01h02 ee

 96 206 km: 248 km

10e -----
 96 206 km

h 16:10 00h20

 96 206 km: 0 km

10g -----
 o Anton
 Max
 eMA /56789567895678 9 5
 10.03.2024

↓

↓

10a A+D /VS VM 612
 14.02.2023 16:30
 96 206 km

o 16:30 00h56
 * 17:26 01h11

 96 274 km: 68 km

10h -----
 96 274 km

* 18:37 00h23
 o 19:00 00h21
 h 19:21 04h39

 96 284 km: 10 km

10a -----
 96 872 km

h 00:00 07h02
 h 00:00 07h02

11 -----
 Σ

11b 1e -----
 o 00h21 10 km
 * 00h28 o 00h00
 h 11h16

11c 2e -----
 * 00h00 o 12h16
 h 07h02

11e -----
 o Rosenz
 Winfried
 eMDK /45678901234567 7 8
 02.03.2023 07:19
 lat + 48°04.1'
 lon + 8°26.5'

 96 274 km

h 09:00

 95 958 km

o 09:00
 lat + 48°04.1'
 lon + 8°26.5'
 09:01
 o 01h19 86 km
 * 01h24 o 00h00
 h 00h00
 ee 01h58

↓

↓

11f F: CH
 D + CH
 lat + 47° 66.0' o
 lon + 9° 16.2' o
 10.03.2023 09:36 o
 134867 km

13 -----
 !eM 1 08.03.2023 19:01
 (1) 00:20

13c >> 5 07.03.2023 16:42
 (2) 00h12
 eMD /98765432109876 5 4
 eMF /12345678901234 5 6

* 0 03.03.2023 12:45
 00h04
 eMDK /45678901234567 7 8

 IR+

22 e+ 20.02.2023 14:34
 +e 20.02.2023 15:29

23 -----
 D+ *Linda*
 D *Schmitz Peter*
 e+
 +e
 e

Zvláštnost při výtisku denní sestavy vozidla

10i

```

-----1-----
-----OUT-----
o Rosenz
  Winfried
oDK /45678901234567 7 8
  03.03.2023
A+S /LCR 243
    
```

► Události/poruchy vozidla

1

```

▼ 10.03.2023 16:07 (UTC)
-----▼-----
2          GEN2 v2
-----
3  !xA  [ ]
  [ ] Schmitt
    Peter
  [ ] /12345678901234 5 6
  07.03.2025 - GEN 2
-----
4  A ABC12345678901234
  D /VS VM 612
-----
13a  !A
-----
13c  ! 0 03.03.2023 08:12
      !02 ( 0) 00h01
      [ ] /12345678901234 5 6
      [ ] /12345678901234 5 6
-----
      ! 0 03.03.2023 08:20
      !02 ( 0) 00h03
      [ ] /12345678901234 5 6
      [ ] /12345678901234 5 6
-----
      !e 1 21.02.2023 07:02
      !04 ( 1) 00h54
      [ ]
-----
      !e 2 21.02.2023 07:02
      !04 ( 1) 00h54
      [ ]
-----
      !e 3 07.03.2023 07:56
      !05 ( 1) 00h01
      [ ] /12345678901234 5 6
      [ ] /22335578901234 1 2
-----
      >> 4 21.02.2023 11:10
      !07 ( 95) 00h30
      [ ] /45678901234567 7 8
      [ ] /12345678901234 5 6
    
```

↓

13b

```

! 0 03.03.2023 16:04
!17 ( 0) 01h02
oDK /45678901234567 7 8
oPF /12345678901234 5 6
TBUK /54321987654321 9 8
-----
! 0 08.03.2023 09:23
!22 ( 0) 00h01
oDK /45678901234567 7 8
-----
13c  xA [ ]
      x 0 10.03.2023 07:00
      x40 ( 0) 00h02
      [ ] /12341234123412 3 4
-----
      xF 0 01.03.2023 07:15
      x34 ( 0) 00h14
      [ ] /12345678901234 5 6
      [ ] /12345678901234 5 6
-----
      x 6 01.03.2023 07:15
      x34 ( 0) 00h14
      [ ] /12345678901234 5 6
      [ ] /12345678901234 5 6
-----
      x 0 14.02.2023 21:00
      [ ] ( 1) 00h01
      [ ]
-----
      xA 0 28.02.2023 21:00
      [ ] ( 1) 00h30
      [ ] /12341234123412 3 4
-----
23  [ ] Linda
      [ ] Schmitt Peter
      [ ]
      [ ]
    
```

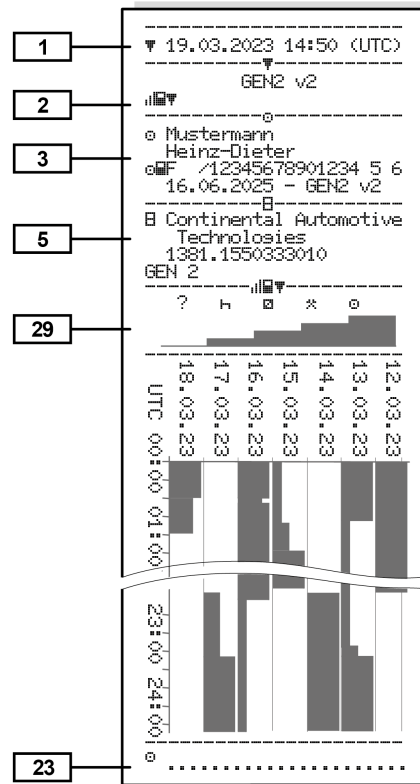

► **Aktivity řidiče**

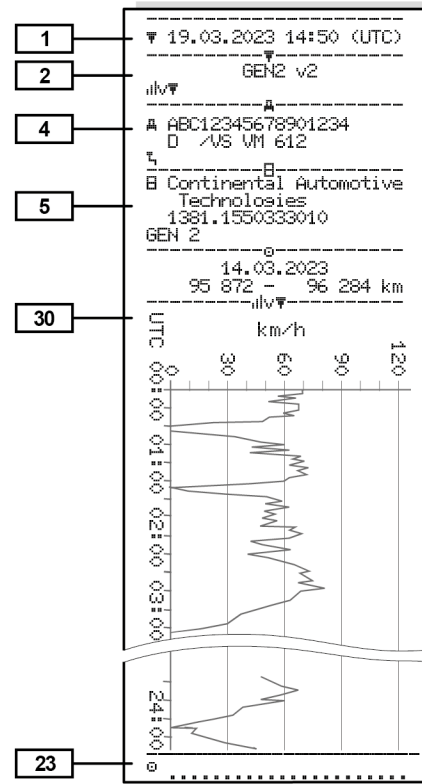

► **v-diagram**

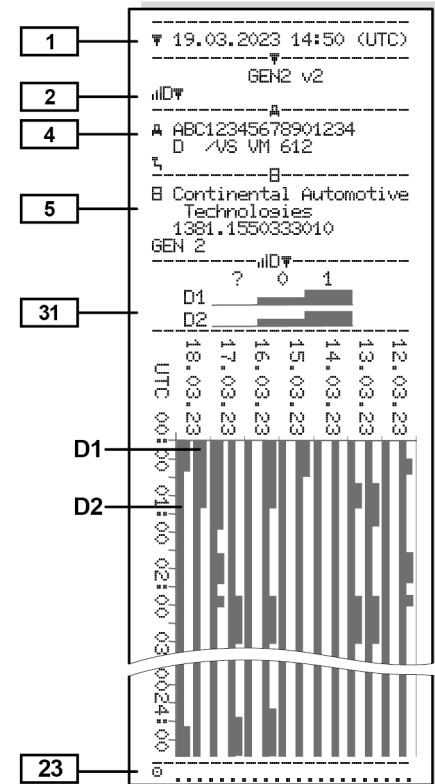

► **Stav D1/D2 diagram (volitelně)**



10

► Profily rychlosti (volitelně)

1 10.03.2023 17:05 (UTC)
 2 GEN2 v2
 3 Spedition Mustermüller
 12341234123412 3 4
 20.03.2025 - GEN2 v2
 4 ABC12345678901234
 D /VS VM 612
 07.03.2023 00:00
 07.03.2023 06:17
 ---km/h

24 112 <=v< 221 00h00
 Mustermann
 Heinz-Dieter
 07.03.2023 18:37
 08.03.2023 00:00
 ---km/h
 25 0 <=v< 1 05h02
 1 <=v< 10 00h01
 10 <=v< 16 00h02
 16 <=v< 24 00h04
 24 <=v< 32 00h05
 32 <=v< 40 00h05
 40 <=v< 48 00h04
 48 <=v< 56 00h00
 56 <=v< 64 00h00
 64 <=v< 72 00h00
 72 <=v< 80 00h00
 80 <=v< 88 00h00
 88 <=v< 96 00h00
 96 <=v< 104 00h00
 104 <=v< 112 00h00
 112 <=v< 221 00h00
 23

► Profily frekvence otáček (volitelně)

1 10.03.2023 17:05 (UTC)
 2 GEN2 v2
 3 Spedition Mustermüller
 12341234123412 3 4
 20.03.2024 - GEN2
 4 ABC12345678901234
 D /VS VM 612
 07.03.2023 00:00
 07.03.2023 06:17
 ---rpm

24 3281 <=n< * 00h00
 Mustermann
 Heinz-Dieter
 07.03.2023 18:37
 08.03.2023 00:00
 ---rpm
 26 0 <=n< 1 05h02
 1 <=n< 234 00h00
 234 <=n< 469 00h00
 469 <=n< 703 00h00
 703 <=n< 938 00h00
 938 <=n< 1172 00h00
 1172 <=n< 1406 00h03
 1406 <=n< 1641 00h03
 1641 <=n< 1875 00h04
 1875 <=n< 2109 00h09
 2109 <=n< 2344 00h02
 2344 <=n< 2578 00h00
 2578 <=n< 2812 00h00
 2812 <=n< 3047 00h00
 3047 <=n< 3281 00h00
 3281 <=n< * 00h00
 23

► Vložené karty tachografu

1 10.03.2023 14:50 (UTC)
 2 GEN2 v2
 3 Mustermann
 Heinz-Dieter
 12345678901234 5 6
 16.06.2025 - GEN2 v2
 32 GEN1 0000 AD
 12345678901234 5 6
 0000513205
 14.02.2023
 GEN2 0101 163
 1234567890000 0 0
 0287705177
 14.02.2023 18:42
 GEN2 v2

► Výtisk v místním čase

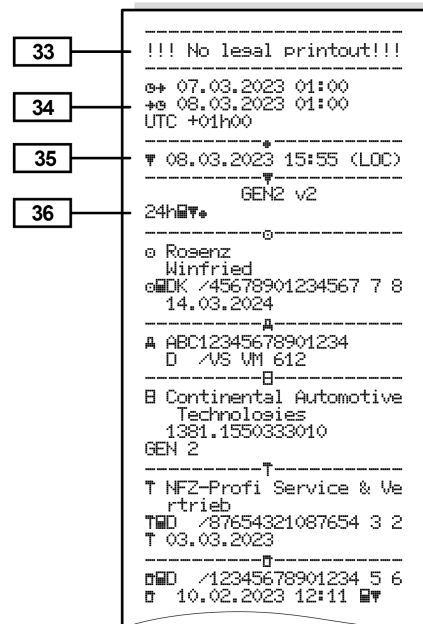

■ Vysvětlivky k výtiskům

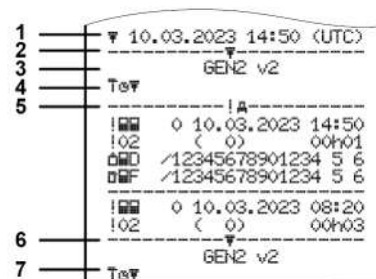

Obr. 143: Vysvětlivky k výtiskům

1	Záhlaví tiskového výstupu s datem a časem (UTC)
2	Oddělovací linka
3	Generace karty tachografu (od 2. generace)
4	Symbole zvoleného výtisku (zde např. „Technické údaje“)
5	Identifikátor příslušného datového záznamu
6	Oddělovací linka
7	Označení konce výtisku. Opět se symbole zvoleného výtisku (adekvátně dle bodu 4)

► Legenda k datovým blokům

[1] Generace karty tachografu podle přílohy I B (GEN1) a přílohy I C (GEN2 a GEN2 v2).

Datum a čas výtisku v čase UTC.

DŮLEŽITÉ

Na výtiscích karet řidiče je znázorněn příklad, kdy jsou v DTCO 4.1x vloženy karty první nebo druhé generace.

Zvláštní případy:

- Je-li vložena jedna karta řidiče první generace, provádí se výtisk denní sestavy stejně jako u předchozích verzí tachografu DTCO bez označení GEN1 a GEN2.
- Při výtisku karty řidiče druhé generace z jednoho dne, kdy byly karty vloženy v tachografu DTCO 3.0 nebo ve starší verzi, se vytisknou všechny bloky (GEN1 a GEN2), bloky GEN2 jsou však

prázdné. Pro aktivity budou vykázány časové údaje s hodnotou 00:00.

[2]	<p>Druh výtisku:</p> <ul style="list-style-type: none"> 24h☐☐ = denní sestava karty řidiče !x☐☐ = události/poruchy karty řidiče 24h☐☐ = denní sestava DTCO 4.1x !x☐☐ = události, poruchy DTCO 4.1x ☞☞☐ = překročení rychlosti Navíc se vytiskne nastavená hodnota nejvyšší, zákonem povolené rychlosti. ☐☐☐ = technické údaje ☐☐☐ = aktivity řidiče ☐☐☐ = v-diagram <p>Volitelné výtisky:</p> <ul style="list-style-type: none"> ☐☐☐ = stav D1/D2 Diagram* ☞☐☐ = rychlostní profily*
------------	---

- ☞☐☐ = profily frekvence otáček*

* = volitelná položka

[2a]	<p>Označení konce výtisku</p>
[3]	<p>Údaje o držiteli vložené karty tachografu:</p> <p>☐ = kontrolor ☐ = řidič ☐ = majitel ☐ = servis/kontrolní úřad</p> <ul style="list-style-type: none"> Název Jméno Identifikace karty Karta platí do... Generace karty tachografu (GEN1, GEN2 nebo GEN2 v2) <p>Poznámka: U karet tachografu nevázaných na určitou osobu se namísto jména tiskne název kontrolního úřadu, majitele nebo servisu.</p>





[3a]	<p>Údaje o držiteli další karty tachografu</p>
[4]	<p>Identifikace vozidla:</p> <ul style="list-style-type: none"> Identifikační číslo vozidla Schvalující členský stát a značka vozidla Standardní náklad vozidla
[5]	<p>Identifikace 4.1x :</p> <ul style="list-style-type: none"> Výrobce tachografu Číslo DTCO 4.1x Generace jednotky ve vozidle (GEN1, GEN2)
[6]	<p>Poslední kalibrace 4.1x :</p> <ul style="list-style-type: none"> Název servisu Identifikace dílenské karty Datum kalibrace
[7]	<p>Poslední kontrola:</p> <ul style="list-style-type: none"> Identifikace kontrolní karty

	<ul style="list-style-type: none"> Datum, čas a druh kontroly <ul style="list-style-type: none"> ▣ = stažení dat z karty řidiče ⚡ = stažení dat z DTCO 4.1x ⚡ = tisk □ = zobrazení 				
[8]	Seznam všech aktivit řidiče v pořadí podle výskytu: <ul style="list-style-type: none"> Kalendářní den výtisku a počítadlo přítomnosti (počet dní, ve kterých byla karta použita) 	[8c]	Aktivity karty řidiče: <ul style="list-style-type: none"> Začátek a doba trvání, stav řízení vozidla <ul style="list-style-type: none"> ⚡ = provoz v týmu 	[8h]	Specifická podmínka „OUT of scope“ byla na začátku dne zapnuta
[8a]	? = období, nevložená karta: <ul style="list-style-type: none"> Manuálně zadané činnosti po vložení karty řidiče s piktogramem, začátkem a dobou trvání 	[8d]	Specifické podmínky: <ul style="list-style-type: none"> Čas zadání a piktogram na příkladu: Trajekt nebo vlak 	[9]	Začátek výpisu všech aktivit řidiče z tachografu 4.1x: <ul style="list-style-type: none"> Kalendářní den výtisku Stav kilometrů v 00:00 hodin a 23:59 hodin
[8a1]	≡ = způsob nakládání na začátku dne <ul style="list-style-type: none"> Pokud se karta vloží do tachografu DTCO 4.1x, jinak je prázdné 	[8e]	Vyjmutí karty řidiče: <ul style="list-style-type: none"> Stav kilometrů a trasa ujetá od posledního vložení 	[10]	Chronologie všech aktivit ze šachty pro kartu 1
[8b]	Vložení karty řidiče do zásuvky (šachta pro kartu 1 nebo šachta pro kartu 2):	[8f]	Pozor: Je možná nekonzistence v záznamu údajů, protože tento den byl na kartě tachografu uložen dvojnásobně	[10a]	Doba, během které nebyla v šachtě pro kartu 1 vložena žádná karta řidiče: <ul style="list-style-type: none"> Stav kilometrů na začátku doby Aktivita(-y) nastavená(-é) během této doby Stav kilometrů na konci doby a ujetá trasa
		[8g]	Aktivita neukončena: <ul style="list-style-type: none"> Při tisku se zasunutou kartou řidiče může být doba trvání aktivity a denní shrnutí neúplné 	[10b]	Vložení karty řidiče: <ul style="list-style-type: none"> Jméno řidiče Křest. jméno řidiče Identifikace karty

	<ul style="list-style-type: none"> • Karta platí do...
[10c]	<ul style="list-style-type: none"> • Schvalující členský stát a poznávací značka předchozího vozidla • Datum a čas vyjmutí karty z předchozího vozidla
[10d]	<ul style="list-style-type: none"> • Stav kilometrů při vložení karty řidiče M = bylo provedeno manuální zadání
[10e]	<p>Seznam aktivit:</p> <ul style="list-style-type: none"> • Piktogram aktivity, začátek a doba trvání, stav řízení vozidla ☐☐ = provoz v týmu
[10f]	<p>Čas zadání a pictogram specifické podmínky:</p> <ul style="list-style-type: none"> • ⚡➔ = začátek stavu trajekt/vlak • ➔⚡ = konec stavu trajekt/vlak • OUT➔ = začátek (kontrolní zařízení není zapotřebí) • ➔OUT = konec
[10g]	<p>Vyjmutí karty řidiče:</p>

	<ul style="list-style-type: none"> • Stav kilometrů a ujetá trasa
[10h]	<p>Chronologie všech aktivit ze šachty pro kartu 2</p>
[10i]	<p>Specifická podmínka „Out of scope“ byla na začátku dne zapnuta.</p>
[11]	<p>Denní souhrn</p>
[11a]	<p>Zadaná místa:</p> <ul style="list-style-type: none"> • ⚡⌚ = čas začátku se zemí a případně regionem (Španělsko) • ⌚⚡ = čas konce se zemí a případně regionem (Španělsko) • Stav kilometrů vozidla <p>Údaje o poloze (pouze u karet řidiče druhé generace)</p> <ul style="list-style-type: none"> • Chronologický výpis údajů o poloze na začátku a na konci pracovní doby, jakož i každé tři hodiny kumulované doby řízení

[11b]	<p>Souhrn časových úseků, kdy nebyla v šachtě pro kartu 1 vložena žádná karta řidiče:</p> <ul style="list-style-type: none"> • zadaná místa v chronologickém pořadí (na příkladu není žádný záznam) • Všechny aktivity ze šachty pro kartu 1
[11c]	<p>Souhrn časových úseků, kdy nebyla vložena „žádná karta řidiče“ v šachtě pro kartu 2:</p> <ul style="list-style-type: none"> • zadaná místa v chronologickém pořadí (na příkladu není žádný záznam) • Všechny aktivity šachty pro kartu 2
[11d]	<p>Denní souhrn „Celkové hodnoty aktivit“ z karty řidiče:</p> <ul style="list-style-type: none"> • Celková doba řízení a ujetá trasa • Celková pracovní doba a doba pohotovosti

	<ul style="list-style-type: none"> • Celková doba odpočinku a neznámá doba • Celková doba týmových činností 		<ul style="list-style-type: none"> • Aktivita tohoto řidiče: <ul style="list-style-type: none"> – Celková doba řízení a ujetá trasa, – celková pracovní doba a doba pohotovosti, – celková doba odpočinku, – celková doba týmové činnosti. 	[12]	Seznam posledních pěti událostí nebo poruch uložených na kartě řidiče
[11e]	<p>Souhrn aktivit, řazený chronologicky podle řidiče (na řidiče, kumulativně pro obě šachty pro kartu):</p> <ul style="list-style-type: none"> • Příjmení, jméno, identifikace karty řidiče •  = čas začátku se zemí a případně regionem (Španělsko) •  = čas konce se zemí a případně regionem (Španělsko) •  = nakládka s časem a údaji o poloze •  = vykládka s časem a údaji o poloze • Údaje o poloze (chronologicky) vždy po třech hodinách kumulované doby řízení a na konci směny (zde pouze konec směny) 	[11f]	<p>Údaje o přejezdu do jiné země</p> <ul style="list-style-type: none"> • Údaje o poloze • Piktogram • Kód vstupní a výstupní země • Zeměpisná délka a šířka • Čas • Stav kilometrů <p>Upozornění: U zařízení s plnou funkcí OS-NMA se symbol  zobrazí pouze v případě skutečné autentizace při přejezdu do jiné země (→ <i>Dočasný tachograf</i> [▶ 22]).</p>	[12a]	Seznam všech událostí uložených na kartě řidiče, seřazených podle druhu chyby a data
				[12b]	Seznam všech poruch uložených na kartě řidiče, seřazených podle druhu chyby a data
				[12c]	<p>Datový záznam události nebo poruchy</p> <p><i>Řádek 1:</i></p> <ul style="list-style-type: none"> • Piktogram události nebo poruchy • Datum a začátek <p><i>Řádek 2:</i></p> <ul style="list-style-type: none"> • Události, které podléhají porušení bezpečnosti, jsou rozčleněny pomocí dodatečného kódování Viz „Datový záznam v případě událostí nebo poruch“

	<ul style="list-style-type: none"> • Doba trvání události nebo poruchy <p><i>Řádek 3:</i></p> <ul style="list-style-type: none"> • Schvalující členský stát a poznávací značka vozidla, ve kterém se události nebo poruchy vyskytly 		
[13]	<p>Seznam posledních pěti uložených nebo ještě aktivních událostí/poruch tachografu DTCO 4.1x</p>	<ul style="list-style-type: none"> • Kódování účelu datového záznamu. Viz „Datový záznam v případě událostí nebo poruch“ • Datum a začátek <p><i>Řádek 2:</i></p> <ul style="list-style-type: none"> • Události, které podléhají porušení bezpečnosti, jsou rozčleněny pomocí dodatečného kódování Viz „Kódování pro bližší popis“ • Počet podobných událostí v tomto dni Viz „Počet podobných událostí“ • Doba trvání události nebo poruchy <p><i>Řádek 3:</i></p> <ul style="list-style-type: none"> • Identifikace karet řidiče vložených na začátku nebo na konci události nebo poruchy (maximálně čtyři záznamy) 	<ul style="list-style-type: none"> • --- se zobrazí, pokud není vložena žádná karta řidiče
[13a]	<p>Seznam všech zaznamenaných nebo přetrvávajících událostí tachografu DTCO 4.1x</p>		<p>[14] Identifikace tachografu:</p> <ul style="list-style-type: none"> • Výrobce tachografu • Adresa výrobce tachografu • Číslo dílu • Číslo konstrukčního schválení • Sériové číslo • Rok výroby • Verze a datum instalace operačního softwaru • Verze uložené digitální karty
[13b]	<p>Seznam všech zaznamenaných nebo přetrvávajících poruch tachografu DTCO 4.1x</p>		<p>[15] Identifikace snímače:</p> <ul style="list-style-type: none"> • Sériové číslo • Číslo konstrukčního schválení • Datum/čas posledního propojení s tachografem DTCO 4.1x
[13c]	<p>Datový záznam události nebo poruchy</p> <p><i>Řádek 1:</i></p> <ul style="list-style-type: none"> • Piktogram události nebo poruchy 		<p>[16] Identifikace modulu GNSS</p>

[16a]	Identifikace DSRC						
[17]	Data kalibrace						
[17a]	Seznam kalibračních dat (v datových záznamech): <ul style="list-style-type: none"> • Název a adresa servisu • Identifikace dílenské karty • Dílenská karta platí do... 	<ul style="list-style-type: none"> – 06 = přizpůsobení času bez kalibrace (GNSS) – 80 = sériové číslo nové plomby KITAS – 81 = možnost používat karty tachografu první generace je potlačena – 82 = výměna snímače pohybu – 83 = výměna vzdáleného komunikačního modulu – 84 = nakonfigurováno jako inteligentní tachograf verze 2 s plnou funkcí OS-NMA 	<ul style="list-style-type: none"> • 1 = skutečný obvod pneumatiky • ■ = velikost pneumatik • > = zákonem povolená nejvyšší rychlost • Starý a nový stav kilometrů • ■■ / ■ / ? = standardní způsob nakládání vozidla • Země, ve které byla kalibrace provedena, datum a čas • ■ = údaje o plombách (až 5 datových záznamů o plombách, 1 řádek pro každou použitou plombu) 				
[17b]	<ul style="list-style-type: none"> • Datum a účel kalibrace: <ul style="list-style-type: none"> – 01 = aktivace; záznam známých kalibračních dat k okamžiku aktivace – 02 = první instalace, první kalibrační data po aktivaci tachografu DTCO 4.1x – 03 = instalace po opravě <ul style="list-style-type: none"> – výměna přístroje (první kalibrační data v současném vozidle) – 04 = pravidelná dodatečná kontrola – 05 = zadání státní poznávací značky majitelem 	<ul style="list-style-type: none"> • Identifikační číslo vozidla • Schvalující členský stát a poznávací značka vozidla • w = počet impulsů na vzdálenost 1 km ujetou vozidlem • k = konstanta nastavená v DTCO 4.1x pro vyrovnání rychlosti 	<table border="1"> <tr> <td data-bbox="1062 673 1145 710">[18]</td> <td data-bbox="1153 673 1487 710">Nastavení času</td> </tr> <tr> <td data-bbox="1062 715 1145 962">[18a]</td> <td data-bbox="1153 715 1487 962"> Seznam všech dostupných dat o nastavení času: <ul style="list-style-type: none"> • Datum a čas, staré • Datum a čas, změněné • Název servisu, který čas nastavoval • Adresa servisu </td> </tr> </table>	[18]	Nastavení času	[18a]	Seznam všech dostupných dat o nastavení času: <ul style="list-style-type: none"> • Datum a čas, staré • Datum a čas, změněné • Název servisu, který čas nastavoval • Adresa servisu
[18]	Nastavení času						
[18a]	Seznam všech dostupných dat o nastavení času: <ul style="list-style-type: none"> • Datum a čas, staré • Datum a čas, změněné • Název servisu, který čas nastavoval • Adresa servisu 						

	<ul style="list-style-type: none"> • Identifikace dílenské karty • Dílenská karta platí do...
[18b]	Poznámka: Z 2. datového záznamu je patrné, že nastavený čas UTC byl korigován autorizovaným servisem
[19]	Nejaktuálnější zaznamenaná událost a nejaktuálnější porucha: ! = nejnovější událost, datum a čas × = nejnovější porucha, datum a čas
[20]	Informace při kontrole překročení rychlosti: <ul style="list-style-type: none"> • Datum a čas poslední kontroly • Datum a čas prvního překročení rychlosti od poslední kontroly, jakož i počet dalších překročení
[21]	První překročení rychlosti po poslední kalibraci

[21a]	Pět nejzávažnějších překročení rychlosti za posledních 365 dní
[21b]	Posledních 10 zaznamenaných překročení rychlosti. Při tom se pro každý den ukládá nejzávažnější překročení rychlosti.
[21c]	Zadání u překročení rychlosti (chronologicky řazeno podle nejvyšší průměrné rychlosti): <ul style="list-style-type: none"> • Datum, čas a doba trvání překročení • Nejvyšší a průměrná rychlost překročení, počet podobných událostí v tomto dni • Jméno řidiče • Identifikace karty řidiče Poznámka: Pokud v bloku neexistuje žádný datový záznam překročení rychlosti, zobrazí se >>---.

[22]	Období s aktivovaným dálkovým ovládním: <ul style="list-style-type: none"> • ☞ = počáteční doba • ☞ = koncová doba Poznámka: Záznam se provádí pro řidiče 1 a řidiče 2 odděleně. Na výtisku budou vykázány časy obou řidičů, i když jsou stejné.
[23]	Ruční údaje: <ul style="list-style-type: none"> • ☞ = místo kontroly • ☞ = podpis kontrolora • ☞ = počáteční doba • ☞ = koncová doba • ☞ = podpis řidiče
[24]	Údaje o držiteli karty zaznamenaného profilu: <ul style="list-style-type: none"> • Jméno řidiče • Křest. jméno řidiče • Identifikace karty Poznámka:

	<p>Chybějící údaje o držiteli karty znamenají: Do šachty pro kartu 1 není vložena karta řidiče.</p> <ul style="list-style-type: none"> • Začátek záznamu profilu s datem a časem • Konec záznamu profilu s datem a časem <p>Nové profily se vytvářejí:</p> <ul style="list-style-type: none"> • zasunutím/vyjmutím karty tachografu do a ze šachty pro kartu 1, • změnou dne, • opravou času UTC, • přerušením napětí. 		<p>Rychlostní profil se dělí do 16 zón. Jednotlivé oblasti mohou být při instalaci individuálně nastaveny.</p> <p>[26] Záznam profilů frekvence otáček:</p> <p>Seznam definovaných oblastí otáček motoru a dob v této oblasti:</p> <ul style="list-style-type: none"> • Oblast: $0 \leq n < 1$ = motor vypnutý • Oblast: $3281 \leq n < x$ = nekonečno <p>Profil frekvence otáček se dělí do 16 zón. Jednotlivé oblasti mohou být při instalaci individuálně nastaveny.</p>	<p>[28] Číslo firemní pečeti na DTCO 4.1x</p> <p>[28a] Údaje specifické pro snímač:</p> <ul style="list-style-type: none"> • Sériové číslo snímače • Rozšířené sériové číslo a typ přístroje • Měsíc a rok výroby • Kód výrobce <p>UPOZORNĚNÍ: Sériové číslo a číslo konstrukčního schválení snímače pohybu se vytiskne až po aktivaci.</p>	
<p>[25]</p>	<p>Záznam rychlostních profilů:</p> <ul style="list-style-type: none"> • Seznam definovaných oblastí rychlostí a doba v této oblasti • Oblast: $0 \leq v < 1$ = stání vozidla 	<p>[27] Údaje výrobce:</p> <ul style="list-style-type: none"> • Číslo verze softwaru modulu - upgrade (SWUM) • Příklad: 04.01.40 R024 • T = testovací verze softwaru • R = oficiální vzorová nebo finální verze softwaru 	<p>[28 b] Modul DCRC</p> <ul style="list-style-type: none"> • Sériové číslo modulu DSRC • Typ přístroje <ul style="list-style-type: none"> – 6 = DTCO – 9 = externí modul DSRC • Měsíc a rok výroby • Kód výrobce 		
				<p>[28 c] Plomby</p> <ul style="list-style-type: none"> • Kód výrobce 	

	<ul style="list-style-type: none"> • Číslo plomby • Místo zaplombování <ul style="list-style-type: none"> – 7 = snímač k převodovce, např. KITAS 4.0 2185 – 12 = adaptér M1N1 s vozidlem
[29]	Záznam aktivit: <ul style="list-style-type: none"> • Legenda symbolů • Vytiskne se diagram všech aktivit posledních sedmi kalendářních dnů od zvoleného dne
[30]	Záznam o průběhu rychlosti zvoleného dne
[31]	Záznam o dodatečných pracovních skupinách, jako je zapnutí modrého výstražného světla, sirény atd.: <ul style="list-style-type: none"> • Legenda symbolů • Od zvoleného dne se zobrazí diagram stavu vstupů D1/D2 za posledních 7 kalendářních dnů.

[32]	Chronologický výpis vložených karet řidičů
[33]	Upozornění: Nepřípustný výtisk. V souladu s předpisy (např. povinností archivace) je výtisk s místním časem neplatný
[34]	Období tisku v místním čase: ☉+ = počátek záznamu +☉ = konec záznamu UTC +01h00 = rozdíl mezi časem UTC a místním časem.
[35]	Datum a čas výtisku v místním čase (LOC).
[36]	Druh výtisku např. v místním čase „☉“

■ Datový záznam v případě událostí nebo poruch

U každé zjištěné události nebo u každé zjištěné poruchy tachograf DTCO 4.1x registruje a ukládá data podle zadaných pravidel.

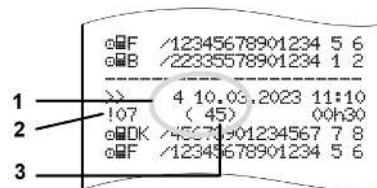

- (1) Účel datového záznamu
- (2) Typ události EventFault podle přílohy I C
- (3) Počet podobných událostí v tomto dni

Účel datového záznamu (1) označuje, proč se událost nebo porucha zaznamenala. Události stejného druhu, které se v daném dni vyskytnou několikrát, se objevují na pozici (2).

Níže uvedený přehled zobrazuje události a poruchy seřazené podle druhu chyby (příčiny) a přiřazení účelu datového záznamu:

→ *Kódování účelu záznamu* [▶ 149]

→ *Počet podobných událostí* [▶ 150]

Události, které podléhají porušení bezpečnosti „!“, jsou rozčleněny pomocí dodatečného kódování (**1 v tabulce níže**):

→ *Kódování pro bližší popis* [▶ 150]

► Kódování účelu záznamu

Níže uvedený přehled zobrazuje události a poruchy, seřazené podle druhu chyby (příčiny) a přiřazení účelu datového záznamu.

Piktogram	Příčina	Účel
! 	Konflikt karet ²⁾	0
! 	Jízda bez platné karty ²⁾	1 / 2 / 7
! 	Vložení při jízdě	3
! 	Karta není uzavřena	0
>>	Příliš vysoká rychlost ²⁾	4 / 5 / 6
! 	Přerušení napětí	1 / 2 / 7
! 	Porucha snímače	1 / 2 / 7
! 	Konflikt pohybů ⁴⁾	1 / 2
! 	Porušení bezpečnosti	0
! 	Překrytí dob ¹⁾	-
! 	Neplatná karta ³⁾	-

Tab. 1: Události

Piktogram	Příčina	Účel
× 	Porucha karty	0
× 	Porucha přístroje	0 / 6
× 	Porucha tiskárny	0 / 6
× 	Porucha při stahování	0 / 6
× 	Porucha snímače	0 / 6

Tab. 2: Poruchy

1) Tato událost se ukládá pouze na kartu řidiče.

2) Tato událost/porucha se ukládá pouze do DTCO 4.1x.

3) Tuto událost tachograf DTCO 4.1x neukládá.

4) Tato událost/porucha se ukládá do DTCO 4.1x a na karty řidiče druhé generace.

Přehled účelů datových záznamů

Účel	Význam
0	Jedna z 10 posledních událostí nebo poruch.
1	Nejdelší událost z událostí za posledních 10 dní, kdy se událost vyskytla.
2	Jedna z pěti nejdelších událostí za posledních 365 dní.
3	Poslední událost z událostí za posledních 10 dní, kdy se událost vyskytla.
4	Nejzávažnější událost z událostí za posledních 10 dní, kdy se událost vyskytla.
5	Jedna z 5 závažných akcí v posledních 365 dní.
6	První událost nebo první porucha po poslední kalibraci.
7	Aktivní událost nebo přetrvávající porucha.

Počet podobných událostí

Účel	Význam
0	Uložení „počtu podobných událostí“ se u této události nevyžaduje.
1	V tomto dni se vyskytla jedna událost tohoto druhu.
2	V tomto dni se vyskytly dvě události tohoto druhu a jen jedna byla uložena.
n	V tomto dni se vyskytlo n událostí tohoto druhu a jen jedna byla uložena.

► Kódování pro bližší popis

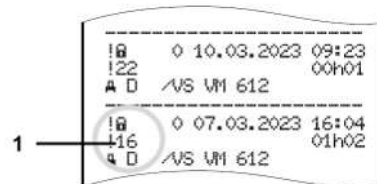

Obr. 144: Vysvětlivky ke kódování

Události, které podléhají porušení bezpečnosti, jsou rozčleněny pomocí dodatečného kódování (1).

Pokusy o porušení bezpečnosti na tachografu DTCO 4.1x

Kód	Význam
10	Žádné další údaje
11	Selhala autentizace snímače
12	Chyba autentizace karet řidiče
13	Neoprávněná změna snímače
14	Chyba integrity; pravost dat na kartě řidiče není zaručena
15	Chyba integrity; pravost uložených dat uživatele není zaručena.
16	Interní chyba přenosu dat
18	Manipulace s hardwarem
19	Detekce manipulace s GNSS

Pokusy o porušení bezpečnosti na snímači impulsů

Kód	Význam
20	Žádné další údaje
21	Autentizace selhala
22	Chyba integrity; pravost dat v paměti není zaručena.
23	Interní chyba přenosu dat
24	Neoprávněné otevření skříně
25	Manipulace s hardwarem

Péče a povinná kontrola

Čištění

Povinná kontrola

Likvidace

Péče a povinná kontrola

■ Čištění

► Čištění tachografu DTCO 4.1x

- Čistíte DTCO 4.1x lehce zvlhčenou utěrkou nebo čisticí utěrkou z mikrovláken.
- Šachty pro karty vyčistíte v případě potřeby vhodnou čisticí kartou → *Čisticí karty a čisticí utěrky [177]*

Obě jsou k dostání ve vašem příslušném prodejním a servisním centru.

POZOR

Zabraňte poškození

- Nepoužívejte žádné čisticí prostředky s tekutým pískem a nepoužívejte žádná rozpouštědla nebo benzin.

► Čištění karty tachografu

- Čistíte znečištěné kontakty karty tachografu lehce zvlhčenou utěrkou nebo čisticí utěrkou z mikrovláken.

Ty jsou k dostání ve vašem příslušném prodejním a servisním centru.

POZOR

Zabraňte poškození

K čištění kontaktů tachografu nepoužívejte rozpouštědla nebo benzin.

■ Povinná kontrola

Preventivní údržba tachografu DTCO 4.1x není nutná.

- Minimálně každé dva roky si nechejte řádnou funkci tachografu DTCO 4.1x zkontrolovat autorizovaným odborným servisem.

Dodatečné kontroly jsou zapotřebí, pokud nastalo následující:

- Byly provedeny změny vozidla, například na snímači impulsů nebo obvodu pneumatik.
- Na DTCO 4.1x byla provedena oprava.
- Změnila se registrační značka vozidla.
- Čas UTC se odchyluje o více než 5 minut.

⚠ POZOR**Při dodatečné kontrole dodržujte**

- Zajistěte, aby byl instalační štítek při každé dodatečné kontrole obnoven a byly dodrženy předepsané údaje.

DŮLEŽITÉ

Chybný záznam v KITAS 4.0 2185

- Při přerušení napájení může nastat chybný záznam v KITAS 4.0 2185.

► Upozornění ohledně záložní baterie

DTCO 4.1x obsahuje záložní baterii, která slouží k zachování integrity dat.

Záložní baterie se nachází v zaplombované bateriové přihrádce na zadní straně zařízení.

Upozornění ohledně výměny záložní baterie**⚠ POZOR****Možné poškození zařízení DTCO 4.1x**

Výměnu záložní baterie smí provádět pouze autorizovaný servis s patřičně vyškoleným personálem.

Aby byla zajištěna bezpečná funkce DTCO 4.1x, musí odborný servis vyměnit záložní baterii v následujících případech:

- Při instalaci, aktivaci nebo první kalibraci, pokud je datum výroby DTCO 4.1x starší než 12 měsíců.
- Při každé pravidelné kontrole.

Po výměně baterie je nutné prostor pro baterii opět zaplombovat.

Upozornění ohledně likvidace záložní baterie

Baterie se v Německu nesmí likvidovat společně s domovním odpadem.

Baterii zlikvidujte způsobem slučitelným s obecným blahem v souladu s pokyny pro likvidaci baterií platnými ve vaší zemi.



■ Likvidace

DTCO 4.1x s příslušnými systémovými komponentami je kontrolním zařízením EU v souladu s aktuální verzí (EU) 2016/799 prováděcího nařízení, příloha I C.

Kontrolní zařízení EU lze likvidovat pouze v souladu s pokyny pro likvidaci kontrolních zařízení EU příslušného členského státu.

Odstraňování poruch

Zálohování dat v dílně

Přepětí/podpětí

Chyba komunikace s kartou

Vadná zásuvka tiskárny

Automatické vysunutí karty tachografu

Odstraňování poruch

■ Zálohování dat v dílně

Autorizované servisy mohou z tachografu DTCO 4.1x stahovat data a předávat je majiteli.

Pokud není stažení dat možné, musí o tom servis majiteli vystavit potvrzení.



POZOR

Zálohování dat

- Data archivujte nebo si potvrzení pečlivě uschovejte pro případ inspekce ze strany kontrolních orgánů.

■ Přepětí/podpětí

Příliš nízké nebo vysoké napájecí napětí tachografu DTCO 4.1x se projevuje ve standardním zobrazení (a) takto:

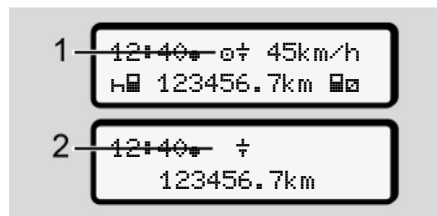

Obr. 145: Zobrazení – porucha napájecího napětí

DŮLEŽITÉ

Je-li v případě přepětí nebo podpětí otevřená některá ze šachet, nekládejte žádnou kartu tachografu.

Případ 1: ⚡ (1) přepětí

DŮLEŽITÉ

Při přepětí se displej vypne a tlačítka se zablokuje.

DTCO 4.1x nadále ukládá aktivity. Funkce tisku nebo zobrazení dat, jakož i zasunutí nebo vyjmutí karty tachografu nejsou možné.

Případ 2: ⚡ (2) podpětí

Tento případ odpovídá přerušení napětí.

Zobrazí se standardní zobrazení.

DTCO 4.1x nemůže plnit svůj úkol kontrolního zařízení. Aktivity řidiče se nezaznamenávají.

► Přerušení napětí

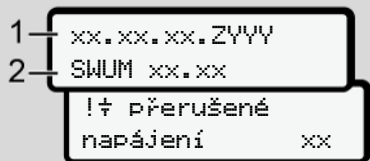

Obr. 146: Zobrazení – přerušení napětí

Po přerušení napětí se na cca 5 sekund zobrazí verze provozního softwaru (1) a číslo verze softwaru modulu upgrade (2).

Následně ohlásí DTCO 4.1x:
! ⚡ přerušené napájení xx.

⚠ POZOR

Trvalé zobrazení ⚡

- Pokud je při správném palubním napětí trvale zobrazen symbol ⚡: Vyhledejte prosím autorizovaný servis.
- Při poruše tachografu DTCO 4.1x máte povinnost ručního zaznamenávání aktivit. Ruční zadávání aktivit
→ *Ruční zadávání aktivit* [► 61]

■ Chyba komunikace s kartou

Nastane-li chyba při komunikaci s kartou, je řidič vyzván k vyjmutí karty.



Obr. 147: Zobrazení – Vysunout kartu

Stiskněte k tomu tlačítko **OK**.

Během vysouvání karty se opakuje pokus komunikovat s kartou. Pokud i tento pokus selže, spustí se automaticky výtisk aktivit naposledy uložených pro tuto kartu.

DŮLEŽITÉ

S tímto výtiskem může řidič přesto dokumentovat své aktivity.

Výtisk musí řidič podepsat.

Řidič může doplnit na výtisk všechny aktivity (kromě dob řízení) až do opětovného zasunutí karty řidiče.

DŮLEŽITÉ

Řidič může provést výtisk denní sestavy jednotky vozidla a doplnit své dodatečné aktivity až do dalšího zasunutí karty a podepsat.

DŮLEŽITÉ

Při delší nepřítomnosti – např. během denního nebo týdenního odpočinku – by se měla karta řidiče ze šachty vytáhnout.

■ Vadná zásuvka tiskárny

Je-li vadná zásuvka tiskárny, můžete ji vyměnit.

- Obráťte se na autorizovaný servis.

■ Automatické vysunutí karty tachografu

Detekuje-li DTCO 4.1x poruchu při komunikaci s kartou, tak se pokouší přenést stávající data na kartu tachografu.

Řidič je o poruše informován hlášením  1. Vysuňte kartu xx a je vyzván, aby vyňal kartu řidiče.

Výtisk aktivit naposled uložených pro kartu řidiče proběhne automaticky.

→ *Ruční zadávání aktivit* [▶ 61]

Technické údaje

DTCO 4.1x

Role papíru

Technické údaje

■ DTCO 4.1x

DTCO 4.1x	
Nejvyšší hodnota měřicího rozsahu	220 km/h (podle přílohy I C) 250 km/h (pro ostatní použití vozidla)
LC displej	2 řádky po 16 znacích
Teplota	Provoz: -20 °C až +70 °C Skladování: -20 °C až +75 °C
Napětí	12 V DC nebo 24 V DC
Hmotnost	600 g ± 50 g
Odběr proudu	Standby: 12 V: max. 30 mA; 24 V: max. 20 mA Provoz: 12 V: max. 5,0 A; 24 V: max. 4,2 A
EMV / EMC	ECE R10
Tepelná tiskárna	Velikost znaku: 2,1 x 1,5 mm Šířka tisku: 24 znaků/ řádek Rychlost: cca 15 – 30 mm/s Tisk diagramů
Krytí	IP 54



DTCO 4.1x varianta Ex	
Ex zóna	Jednotka ve vozidle: Zóna 2 Rozhraní ke snímači pohybu: Zóna 1
Skupina zařízení	II Jednotka ve vozidle: Skupina zařízení 3 Rozhraní ke snímači pohybu: Skupina zařízení 2
Skupina plynů	IIC
Typ ochrany	Jednotka ve vozidle: ec Rozhraní ke snímači pohybu: ib
Teplotní třída	T6 Provoz: -20 °C až +65 °C

■ Role papíru

Okolní podmínky	Teplota: -25 °C až +70 °C
Rozměry	Průměr: cca 27,5 mm Šířka: 56,5 mm Délka: cca 8 m
Obj. č.	1381.90030300 Originální náhradní role papíru obdržíte ve svém příslušném prodejním a servisním centru.

DŮLEŽITÉ

Používejte výhradně originální papír do tiskárny VDO, na kterém je následující označení:

- Typ tachografu DTCO 4.1 nebo DTCO 4.1x s kontrolní značkou  **84**
- Homologační znak  **174** nebo  **189**.

Příloha

Prohlášení o shodě / certifikáty

Volitelné příslušenství

Online Shop VDO

Příloha

■ Prohlášení o shodě / certifikáty

Pod odkazem <https://fleet.vdo.com/support/ce-certificates/> najdete následující prohlášení a certifikáty:

- Typové schválení KBA (Spolkový úřad pro provoz motorových vozidel)

- Certifikát přezkoušení typu ATEX
- CE prohlášení o shodě
- UKCA prohlášení o shodě



Automotive (A)
Smart Mobility (SMY)

EU Declaration of Conformity

- 1. Equipment**
1a. Smart tachograph type DTCC 1381
- 2. Manufacturer**
Continental Automotive Technologies GmbH
Heinrich-Hertz-Str. 45,
78952 Villingen-Schwenningen
Germany
- 3. Variants of the Equipment**
3a. Variants with GNSS and DSRC:
DTCC 1381.xxxxx1X
DTCC 1381.xxxxx2X
DTCC 1381.xxxxx3X
DTCC 1381.xxxxx4X
DTCC 1381.xxxxx5X
DTCC 1381.xxxxx6X
3b. variants with GNSS only:
DTCC 1381.2xxxxxx
DTCC 1381.3xxxxxx
DTCC 1381.4xxxxxx
DTCC 1381.7xxxxxx
3c. variants for ADR vehicles:
DTCC 1381.2xxxxxx
DTCC 1381.3xxxxxx
DTCC 1381.4xxxxxx
DTCC 1381.7xxxxxx
- 4. EU type examination certificate**
T818402F-05-TEC
4a. Only applicable for RED certification (variants 3a. and 3b.)
- 5. Notified body**
TÜV 03 ATEX 2324 X
4b. Only applicable for ADR variants (3c.)
5a. Only applicable for RED certification (variants 3a. and 3b.):
CTC advanced GmbH, Untertuerkheimer Str. 6-10,
66117 Saarbrücken, Germany, CE 0662.
5b. Only applicable for EU type examination of ADR variants (3c.):
TUV NORD CERT GmbH, Geschäftsstelle Hannover, Am TÜV 1,
30519 Hannover, Germany, CE 0044
5c. Notified body of surveillance of ADR variants:
DEKRA Testing and Certification GmbH, Zertifizierungsstelle Bochum,
Dinnmühlstraße 9, 44899 Bochum CE 0156
- 6. Marking of the equipment**
6a. Only applicable for ADR variants (3c.):
 II 3(2)/S Ex ec [ib Gg] IIC T6 Gc
- 7. Used harmonized standards**
7a. Applicable for the above mentioned variants (3a. and 3b.)
according **RED Directive**.
EN 300 328 V2.2.2, EN 300 674-2-2 V2.1.1, EN 303 413 V1.2.1

1/2

Continental Automotive Technologies GmbH, Continental Plaza 1, 30173 Hannover, P.O. Box 1 30001 Hannover
Tel: +49 51 3152301, Fax: +49 51 3152302, E-Mail: info@continental-automotive.com
Company registration: Hannover (Register Court: Amtsgericht Hannover | HRB: 3095 | VAT number: DE254141706
Managing Directors: Nicola Pöcher, Tobias F. Hoppe, Dr. Andreas Lohr, Frank Stäger, Jerald Stalheim
Bank: DE25250700000000000000 | BIC: SWFT3333 | Account no.: 5006010001 | Tax code: 300700010

Obr. 148: EU Declaration of Conformity – 1

► UKCA



Automotive (A)
Smart Mobility (SMY)

UK Declaration of Conformity

We as manufacturer hereby declare that the following described equipment when used for its intended purpose is in conformity with the relevant United Kingdom Regulations: Radio Equipment Regulations 2017 (SI 2017 No. 1206, as amended) and if applicable: Equipment and Protective Systems Intended for Use in Potentially Explosive Atmospheres Regulations 2016 (UKS 2016 No. 1107). This declaration of conformity is issued under the sole responsibility of the manufacturer.

Manufacturer

Continental Automotive Technologies GmbH
Heinrich-Hertz-Str. 45,
78052 Villingen-Schwenningen,
Germany

Equipment

Smart tachograph type DTCC 1381 that is equipped with Global Navigation Satellite System (GNSS) and Dedicated Short Range Communication (DSRC) or that is intended for use in vehicles for the transport of dangerous goods by road (ADR vehicles).

Variants of the equipment

variants without GNSS and DSRC (no RED):
DTCC 1381. xxxxxx0x
variants with GNSS and DSRC (RED):
DTCC 1381. xxxxxx1x
DTCC 1381. xxxxxx2x
DTCC 1381. xxxxxx3x
variants with GNSS only (RED):
DTCC 1381. xxxxxx4x
DTCC 1381. xxxxxx5x
DTCC 1381. xxxxxx6x
variants for ADR vehicles (ATEX/UKEX):
DTCC 1381.2xxxxx
DTCC 1381.3xxxxx
DTCC 1381.4xxxxx
DTCC 1381.7xxxxx

Type examination certificate

Only applicable for variants with GNSS or DSRC:
(EU) RED Type Examination: T8184-02F-05-TEC

Notified body

Only applicable for ADR variants:
ATEX Certificate: TUV03ATEX2324X
UKEX Type Certificate: EMA21UKEX0029X
Only applicable for (EU) RED certification:
CTC advanced GmbH, Untertürkheimer Str. 6-10,
86117 Saarlouis, Germany, CE 0692

Only applicable for ADR variants:
Notified body for UK type examination:
Element Materials Technology, Unit 1, Pendle Place,
Skelmersdale, West Lancashire, WN8 9PN, United Kingdom,
CE 0891
Notified body of surveillance of ADR variants (Fast-Track UKCA

12

Continental Automotive Technologies GmbH | Certificate Page 1, 2017-September | P.O. Box 191 | 30001 Hannover
Company Headquarters | Hannover | Registered Court | Amtsgericht Hannover | HRB 3001 | VAT number: DE341447006
Continental Automotive Technologies | Continental Automotive Technologies | Continental Automotive Technologies |
Manufacturing Division | Main Factory | Trarup | 21484 Trarup | Germany |
IBAN: DE44 2512 0510 0001 0001 0001

Obr. 155: UKCA Declaration of Conformity – 1

■ Volitelné příslušenství

► Stahovací klíč DLK Smart



Pomocí stahovacího klíče DLK Smart si můžete stahovat a archivovat data z tachografu DTCO 4.1x a z karty řidiče v souladu se zákonem.

Nahrávání dat na portál VDO Fleet Online je volitelně možné.

Objednací číslo: **2910003149100**

► DLKPro Download Key S



Pomocí stahovacího klíče DLKPro S si můžete stahovat a archivovat data z tachografu DTCO 4.1x a z karty řidiče v souladu se zákonem.

Objednací číslo: **2910002165200**

► DLKPro Compact S



Pomocí DLKPro Compact S si můžete stahovat, archivovat a vizualizovat data z tachografu DTCO 4.1x a z karty řidiče v souladu se zákonem.

Objednací čísla:

- Evropa – **2910002165300**
- Evropa (EE) – **2910002165400**

► Remote DL 4G

Pomocí Remote DL 4G od VDO můžete přenést stažená data přes GPRS do svého systému managementu vozového parku nebo do vyhodnocovacího softwaru.

Objednáací číslo: **2910002759400**

► VDO Link

VDO Link je přídatný modul pro vzdálený přístup k údajům vozidla a tachografu v reálném čase, například pro telematiku a evidenci mýtného.

VDO Link je nasunutý na DTCO.

Platnost:

- Telematika je k dispozici od verze DTCO 4.1
- Evidence mýtného je k dispozici od verze DTCO 4.1a

Objednáací číslo: **AAA2201870110**

► Čisticí karty a čisticí utěrky

Pomocí čisticích karet vyčistíte šachty pro kartu na zařízení DTCO 4.1x.

Čisticí utěrky slouží k očištění vašich karet řidiče a/nebo firemních karet.

Objednací čísla:

- Čisticí karty (12 karet):
A2C5951338266
- Čisticí utěrky (12 utěrek):
A2C5951184966
- Sada čisticích utěrek (6 karet / 6 utěrek)
A2C5951183866

■ Online Shop VDO

Online Shop pro produkty a služby VDO naleznete na: www.fleet.vdo.com.

Přehled změn

Přehled verzí

Přehled změn

■ Přehled verzí

Tento návod k obsluze platí pro následující verze DTCO:

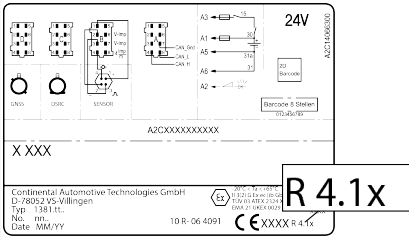
Stav verze	Návod k obsluze	Změny v návodu k obsluze
 <p>AZCXXXXXXXXXX</p> <p>X XXX</p> <p>Continental Automotive Technologies GmbH D-7802 Züschen-Villingen Typ 138111 NG: ... Date: MM/YY</p> <p>10 R: 06 4091</p> <p>CE XXXX R 4.1x</p> <p>Aktuální verze: Viz výtisk „Technické údaje“</p>	<p>BA00.1381.41 100 116</p>	<p>První vydání</p>

Stav verze	Návod k obsluze	Změny v návodu k obsluze
	BA00.1381.41 100 116	<p>Verze DTCO 4.1a</p> <ul style="list-style-type: none"> • Rozšíření oblasti působnosti na DTCO 4.1 a DTCO 4.1a • Aktualizace některých ilustračních obrazovek DTCO • Obecné redakční změny. Aktualizace QR kódu a indexu dokumentu (poslední strana) • Přidán popis volitelné funkce „Centralizovaný jazyk“ → <i>Centralizovaný jazyk (volitelně)</i> [▶ 106] • Přidaný popis připojení Bluetooth ve vozidle, správa zařízení Bluetooth, konfigurace Bluetooth → <i>Připojení Bluetooth ve vozidle</i> [▶ 101] → <i>Správa zařízení Bluetooth</i> [▶ 103] → <i>Konfigurace Bluetooth</i> [▶ 104] • VDO Link přidán jako volitelné zařízení → <i>VDO Link</i> [▶ 176] • Přidán piktogram mýtného • Rozšířená verze provozního softwaru

Stav verze	Návod k obsluze	Změny v návodu k obsluze
4.1b	BA00.1381.41 100 116	Verze DTCO 4.1b <ul style="list-style-type: none"> • Nové: Upozornění ohledně záložní baterie → <i>Upozornění ohledně záložní baterie</i> [▶ 154] • Odchylka času UTC 5 minut místo 20 minut • Nové: „Likvidace DTCO“ → <i>Likvidace</i> [▶ 155] • Omezení „stahování dat na dálku“ na 2x denně

15

DŮLEŽITÉ

Stav verze tachografu naleznete v zabudovaném stavu na výtisku „*Technické údaje*“.

DŮLEŽITÉ

Tento návod k obsluze není určen pro starší verze zařízení.

Rejstřík**A**

Aktivity

Doplnění dat - při vložení karty	56
Zadat a doplnit odpočinek	65
Automatické nastavení aktivit	42, 60

B

Bluetooth	26
Spárování	97
Symbol	21

C

Centralizovaný jazyk	106
Certifikát – vypršení platnosti hlášení	114
Certifikáty	165
Cílová skupina	12
Čas UTC	35
Časová pásma	35
Čelní rozhraní	11, 21, 25
Čisticí karty (příslušenství)	177
Čisticí utěrky (příslušenství)	177
Čištění	153

D

Dálkové ovládání	26
Další odkazy	3
Data	
Identifikace	51
Ochrana osobních údajů	69
Stahování z velkokapacitní paměti	51
Stažení	51
Dílenská karta	31
Displej	21, 25
DLKPro Compact S	175
DLKPro Download Key S	175
Doby řízení a odpočinku	45
Dohoda AETR	11
Doplnění dat	
Manuální zadání	64
Ručně - při vložení karty	55

E

Elektronický podpis	51
ES 561/2006	17
ES/2006/22/	17
EU 165/2014	17

F

Firma (provozní režim)	28
------------------------------	----

Funkce nabídky	
Navigace	89
Opuštění - automaticky	91
Opuštění - manuálně	91

H

Hlášení	109, 123
Porucha	118
Potvrdit	110
Příčiny	46
Trajekt/vlak	111
Význam	109
Zobrazení na displeji	46
Hmotnost vozidla	106
Chybová hlášení	109, 118

J

Jas	25
Jazyk	
Při vložení karty	54
Ruční nastavení	81
Zobrazený jazyk	48

K

Kabotáž	62
Kalibrace	28

Karta	
vložení	46
Vyjmutí	49
Vyžádat	64
Zacházení	50

Karta majitele	
Data	33
Funkce karty majitele	72
První vložení	73
Vyjmutí	77
Zobrazovat číslo	106
Karta pro šachtu	21, 25

Karta řidiče	
Data	33
Funkce	54
Platnost	18
Popis	30
Povinnosti řidiče	17
První vložení	57, 69
Vyjmutí	62

Karta tachografu	30
Automatické vysunutí	159
čištění	153
vložení	46
Vyjmutí	49
Kombinované tlačítko	21, 25
Kombinovaný provoz	11
Kontaktní osoba	12

Kontaktní partneři	12
Kontrast	25
Kontrola (provozní režim)	28
Kontrolní karta	31

L

Likvidace	155
-----------------	-----

M

Manuální zadání	64
Možnost korekce	64
Pokračování aktivit	66
Přednastavení jiných aktivit	67
Místní čas - při vložení karty	56
Mýtné (nabídka)	107

N

Nakládka/vykládka – nabídka	100
Nastavení aktivit	60
Při vložení karty	58
Změna aktivity	60
NUTS0	34

O

Odstranění vzpříčeného papíru	129
-------------------------------------	-----

Odtah	100
Ochrana osobních údajů	10
Online Shop	177
Opuštění rozsahu platnosti (Out)	111
Osobní údaje	11
Změnit	97
Osvědčení ATEX	165
Out (opuštění rozsahu platnosti)	111
Out of Scope	12
zadat	99

P

Piktogramy	
Kombinace	38
Přehled	36
Podpisová data	51
Poruchy	
Hlášení	109
Přehled	118
Použití v souladu s určením	19
Povinná kontrola tachografů	153
Prohlášení CE	165
Prohlášení UKCA	165
Provoz (provozní režim)	28
Provoz v týmu	11, 68
Přehled verzí	179
Překročení hranic	34

Manuálně	58
Přerušeni napětí	158
Přerušeni zadání	59
Přihlášení majitele	74
Připojení Bluetooth ve vozidle	101
Přípustná celková hmotnost	106
Přístupová oprávnění	31

R

Remote DL 4G	176
Ruční doplnění dat	
Při vložení karty	55
Ruční zadávání aktivit	61
Řidič 1 definice	11

S

Servisní partneři	12
Stahovací klíč DLK Smart	175
Stahování dat na dálku	51
Standardní zobrazení	80
Standardní zobrazení (a).....	44
Standby	27
Stav výroby – zobrazení	110
Symboly - piktogramy	36

T

Technické údaje	161
Tisk	
Aktivity	92
Přerušit	128
Start	127
Události.....	92
Tisk: Denní hodnota	92
Tiskárna	21
Tlačítka nabídky	21, 25
v nabídce	46
Trajekt/ Vlak	
Zadání	99
Trajekt/vlak	
Hlášení	111

U

Údaje ITS	
Uvolnění	69
Údaje VDO	
Uvolnění	70
údajů ITS	11
údajů VDO.....	11
Události – přehled	115
Ukládání dat	33
Úrovně nabídky	88

V

Varianta ADR	21, 27
Označení	21
Varování pro dobu řízení	119
Hlášení	110
Varování pro pracovní dobu	119
VDO Counter	
Displej při aktivitě pracovní doba	86
Displeje při aktivitě doba odpočinku	85
Popis	82
Popis displeje počítadla	83
Zobrazení	45
Zobrazení denních hodnot	86
Zobrazení stavu	87
Zobrazení týdenních hodnot	87
VDO Link	176
Velkokapacitní paměť	33
Definice	12
Stahování dat	51
Verze DTCO	106
Verze softwaru	106
Výměna papíru do tiskárny	128
Vypnutí zapalování - zobrazení	46
Výtisk	

Denní hodnota	93
Informace o kartách tachografu	94
Profily frekvence otáček (volitelně)	95
Profily rychlosti (volitelně)	95
Překročení rychlosti	93
řidič 1 / řidič 2	92
Stav D1/D2 (volitelně)	95
Technické údaje	94
Události [vozidlo]	93
v-diagram	94
Vozidlo	93

Z

Zablokování přístupu do nabídky	91
Začátek směny	54
Zadání	
Aktivace přídavných funkcí	102
cílová země	96
Místní čas	101
Místní čas ve firmě	101
řidič 1 / řidič 2 - výchozí země	96
řidič 1 / řidič 2 - země	96
Trajekt/ Vlak	99
Vozidlo – Out začátek/konec	99
Zadání místního času ve firmě	101
Zadání nakládky	62
Zadání poznávací značky	75

Pomocí aplikace	26	Ztlumení	25, 27
Zadání státní poznávací značky	75		
Zadání vykládky	62		
Zadání země - manuálně	58		
Zálohování dat dílnou	157		
Záložní baterie	154		
Zapnutí zapalování - zobrazení	44		
Zařízení vhodné pro provoz v prostředí s nebezpečím výbuchu	27		
Země - při vložení karty	56		
Zkratky zemí			
Španělské regiony	42		
Tabulka s přehledem	41		
Změna aktivity	25		
Změna řidiče/vozidla			
Kombinovaný provoz	68		
Konec směny	68		
Vložení karty	68		
Zobrazení			
Během jízdy	44		
Doby řízení a odpočinku	45		
Podpětí/přepětí	157		
při zastaveném vozidle	80		
řidič 1 / řidič 2	104		
Standardní zobrazení při jízdě	44		
VDO Counter (volitelně)	120		
Vozidlo	105		
Zobrazení časů karet řidičů	81		

Continental Automotive Technologies GmbH
P.O. Box 1640
78006 Villingen-Schwenningen
Germany
www.fleet.vdo.com

AAA2242870000 / AAA2242870029
70122066 SPE 000 AD
BA00.1381.41 100 116
Jazyk: český

Version 041b



VDO
Smart on the Road