



www.dtco.vdo.com

Digitalni tahograf – DTCO[®] 1381

Verzija 2.0 – 2.1

Uputstvo za upotrebu za preduzeća & vozače SRB



VDO

Poštovani korisniče,
digitalni tahograf, **DTCO 1381**, je sa svojim komponentama sistema EZ kontrolni uređaj koji je u skladu sa tehničkim specifikacijama VO(EEZ) 3821/85 prilog I B u aktuelno važećoj verziji.

Pripremljeni podaci daju podršku ...

- vozaču kod pridržavanja društvenih propisa u drumskom saobraćaju
- a preduzećima (pomoću specijalnog softvera) daje korisne podatke o korišćenju vozila i ponašanju vozača.



Ovo uputstvo za upotrebu namenjeno je **preduzeću i vozačima** i opisuje na osnovu datih propisa stručno rukovanje uređajem DTCO 1381. Pažljivo pročitajte uputstvo kako biste naučili da rukujete uređajem DTCO 1381.

Više informacija o uređaju DTCO 1381 kao i kontakt adrese možete naći na internetu na: **www.dtco.vdo.com**

Srećan put Vam uvek želi.

Vaš Continental Automotive GmbH

© 04.13 by Continental Automotive GmbH

Odgovoran za sadržaj:

Continental Automotive GmbH
Postfach 1640
78006 Villingen-Schwenningen
GERMANY

Zadržavamo pravo izmene tehničkih detalja u pogledu opisa, podataka i slika koji se nalaze u ovom uputstvu za upotrebu. Naknadno štampanje, prevođenje i umnožavanje nije dozvoljeno bez prethodnog pismenog odobrenja.

Realizacija-pregled 6

Opšte napomene 1

Sredstva za prikazivanje 8

Rukovanje uređajem DTCO 1381 9

Zakonske odredbe 10

Obaveze vozača 10

Obaveze preduzeća 11

Korišćenje izveštaja 11

Korišćenje tahografskih kartica 12

Čišćenje tahografske kartice 12

Uvod 2

Prvi koraci rukovanja 14

Za preduzeća 14

Za vozača 14

Elementi prikaza i komandni

elementi 15

Kratak opis..... 15

Varijanta prikaza 17

Mod pripravnosti 17

VDO GeoLoc * (od verzije 2.1)..... 17

Upozorenje nakon uključivanja/

isključivanja kontakta 17

Standardni prikaz(i) 18

Prikazivanje podataka kada vozilo

miruje 18

Prikaz obaveštenja 18

Fabričko stanje 19

Prikaz van dometa 19

Trajekt ili vožnja vozom 19

Ponašanje kod podnapona /

prenapona 20

Prekid napajanja 20

Režim rada "preduzeće" 3

Funkcije kartice preduzeća 22

Funkcije menija u režimu rada

"preduzeće" 22

Ubacivanje kartice preduzeća 23

Unos broja registarskih tablica 24

Priprema za preuzimanje podataka .. 25

Izbacivanje kartice preduzeća 26

Režim rada "rad" 4

Ubacivanje kartice(a) vozača 28

Ručni unos 28

Mogućnosti ispravke 30

Unos zemlje prilikom ručnog unosa .. 31

Prekid postupka unošenja

podataka 31

Naknadni unos aktivnosti "odmor" .. 32

Nastavak radne smene 33

Nastaviti smenu i postaviti

aktivnosti u jednu smenu 34

Podešavanje aktivnosti 35

Ručno podešavanje 35

Automatsko podešavanje 35

Automatsko podešavanje nakon

kontakta uklj/isklj * 35

Ručno unošenje aktivnosti 36

Preuzimanje sa kartice vozača 37

Izbacivanje kartice(a) vozača 38

Postupak preko menija nakon

izbacivanja kartice 39

Zamena vozila / vozača tokom

rada 40

Dokumente koje morate imati

kod sebe 40

Rukovanje štampačem 5

Stavljanje rolne papira 44

Štampanje podataka 45

Štampanje izveštaja 45

Otkazi izveštaj 45

Posebnosti pri štampanju

izveštaja 46



Otklanjanje zastoja papira 46

Funkcije menija	6	Glavni meni, izveštaj za vozilo	58	Obaveštenja	7
Pozivanje funkcije menija	48	Štampanje dnevnih podataka iz		Kada se pojavljuje obaveštenje	66
Kada vozilo miruje	48	memorije tahografa	58	Karakteristika obaveštenja	66
Prikaz početka vožnje	48	Štampanje događaja iz memorije		Potvrđivanje obaveštenja	67
Prikazivanje vremena kartice		tahografa	58	Pregled događaja	68
vozača	49	Štampanje prekoračenja brzine	58	Pregled smetnji	70
Podešavanje jezika	49	Štampanje tehničkih podataka	58	Upozorenje za vremena vožnje	72
VDO Counter *	50	Štampanje v-dijagrama	59	Pregled poruka za rukovanje	73
Struktura prikaza VDO Counter	50	Štampanje statusa D1/D2 *	59		
Prikazi tokom vožnje	51	Štampanje profila brzine *	59		
Prikaz kod aktivnosti "pauza"	52	Štampanje profila frekvencije			
Prikaz kod aktivnosti "radno		rotacije *	59		
vreme"	52	Glavni meni, unos za vozača-1 /			
Prikaz dnevnih vrednosti	53	vozača-2	60	Režimi rada uređaja DTCO 1381	78
Prikaz nedeljnih vrednosti	53	Unos, polazna zemlja	60	Tahografske kartice	79
Prikaz statusa	53	Unos, kraj zemlja	60	Kartica vozača	79
Pregled strukture menija	54	Glavni meni, unos za vozilo	61	Kartica preduzeća	79
Upravljanje funkcijama menija	55	Unos, Out početak / kraj	61	Kontrolna kartica	79
Onemogućen pristup meniju!	56	Unos, početak trajekt / voz	61	Kartica radionice	79
Napuštanje funkcije menija	56	Podešavanje lokalnog vremena	61	Blokiranje tahografske kartice	79
Glavni meni, izveštaj za vozača-1 /		Korekcija UTC-vremena	62	Prava pristupa tahografskim	
vozača-2	57	Glavni meni, prikaz za vozača-1 /		karticama	80
Štampanje dnevnih podataka	57	vozača-2	63	Memorisani podaci	81
Štampanje događaja	57	Glavni meni, prikaz za vozilo	64	Kartica vozača	81
Štampanje aktivnosti	57			Kartica preduzeća	81
				Memorija tahografa	81
				VDO GeoLoc * (od verze 2.1)	81

Upravljanje vremenom	82	v-dijagram	96
Preračunavanje u UTC-vreme	82	Status D1/D2 dijagram *	96
Održavanje i nega	83	Profili brzine *	97
Čišćenje uređaja DTCO 1381	83	Profili frekvencije rotacije *	97
Obaveza proveravanja tahografa ...	83	Štampanje po lokalnom vremenu ...	97
Ponašanje kod popravki / zamene		Objašnjenja uz odštampane	
uređaja DTCO 1381	83	primerke	98
Uklanjanje delova	83	Legenda blokova podataka	98
Tehnički podaci	84	Svrha sloga podatka kod	
DTCO 1381	84	događaja ili smetnji	105
Rolna papira	84	Kodiranje, svrha sloga podataka ...	105
		Kodiranje za bliže objašnjenje	107
Piktogrami i primeri		Prilog	A
odštampanih izveštaja	9	Registar pojmova	109
Pregled piktograma	86	Automatsko podešavanje	
Kombinacije piktograma	87	aktivnosti nakon kontakta	
Oznaka zemlje	89	uklj/isklj	112
Oznaka regiona	90	Beleške	113
Primeri odštampanih izveštaja	91	EC Declaration of Conformity	115
Dnevni izveštaj kartice vozača	91		
Događaji / smetnje na kartici			
vozača	92		
Dnevni izveštaj za vozilo	93		
Događaji / smetnje vozila	94		
Prekoračene brzine	95		
Tehnički podaci	95		
Aktivnosti vozača	96		

■ Realizacija-pregled

Priloženo sertifikovano uputstvo za upotrebu važi za sledeće verzije uređaja DTCO 1381:

Stanje realizacije (može se videti na tipskoj pločici)	Broj uputstva za upotrebu	Važne napomene u vezi upotrebe
 <p>Rel. 2.0</p>	BA00.1381.20 101 126	<ul style="list-style-type: none"> Tokom vožnje je moguće individualno podešavanje standardnog prikaza. Mogućnost štampanja po lokalnom vremenu.
 <p>Rel. 2.1</p>	BA00.1381.21 100 126	<p>Aktuelno uputstvo za upotrebu</p> <ul style="list-style-type: none"> Promena u postupku preko menija kod ubacivanja kartice vozača; ➔ <i>vidi stranicu 28.</i> Prikaz menija u zavisnosti od ubačene kartice; ➔ <i>vidi stranicu 48.</i> VDO GeoLoc: Opcionalno snimanje podataka o pozicijama vozila; ➔ <i>vidi stranicu 17.</i> Napomena u vezi potrebno preuzimanja podataka sa kartice vozača kod njenog vađenja; ➔ <i>vidi stranicu 39.</i>

Rel. = Verzija

 Za ranije verzije uređaja ovo uputstvo nije pogodno!

Opšte napomene

Sredstva za prikazivanje

Rukovanje uređajem DTCO 1381

Zakonske odredbe

Korišćenje tahografskih kartica

Service Only

1

■ Sredstva za prikazivanje

U ovom uputstvu za upotrebu istaknuto je sledeće:



Upozorenje

Upozorenje Vam skreće pažnju na moguće opasnosti od povreda ili nezgoda.



Pažnja!

Tekst pored ili ispod ovog simbola sadrži važne informacije kako biste izbegli gubitak podataka, sprečili oštećenja na uređaju i pridržavali se zakonskih propisa.



Savet

Ovaj znak Vam daje savete ili informacije, kojih se treba pridržavati, jer u suprotnom može doći do pojave smetnji.



Knjiga upućuje na drugu dokumentaciju.

Redosled radnji

1. Ovaj znak označava radnju - treba nešto učiniti. Ili će Vas voditi korak po korak kroz meni i zahtevati od Vas da unesete neki podatak.
2. Ostale radnje su redosledom numerisane.

Simboli

- * Zvezdica označava dodatnu opremu.
- Napomena:** Pridržavajte se uputstva za ADR "☺" (Propis o drumskom prevozu opasnih materija) varijantu i opcije "**Automatsko podešavanje aktivnosti nakon kontakta, uklj/isklj**", pošte pojedine funkcije zavise od kontakta.
- VDO Counter** podržava dnevno, nedeljno planiranje "tokom vožnje".
- ➔ Ovaj znak pokazuje na kojoj strani možete naći dalje informacije u vezi dotične teme.
 - ↔ Ovaj znak označava nastavak na idućoj strani.

Prikaz menija

vozač 1
1 — Polaz. zemlja

Trepteci redovi ili znakovi na prikazu menija prikazani su u ovom uputstvu za upotrebu iskošenim *slovima (italik) (1)*.

Definicije

- Vozač-1** = Osoba koja trenutno upravlja vozilom ili će njime upravljati.
- Vozač-2** = Osoba koja ne upravlja vozilom.

■ Rukovanje uređajem DTCO 1381



Opasnost od nezgoda

Tokom vožnje se na displeju mogu pojaviti obaveštenja. Takođe postoji mogućnost da kartica vozača bude automatski izbačena.

Nemojte da Vam to odvlači pažnju, već svoju punu pažnju stalno usmeravajte na drumski saobraćaj.



Opasnost od povreda

Postoji mogućnost od povreda pri otvorenoj fioci štampača. Otvarajte fioku štampača samo onda kada želite da stavite rolnu papira!

U zavisnosti od količine štampanja, termička glava štampača može biti veoma vruća! Sačekajte da se glava štampača ohladi, pre nameštanja nove rolne papira.



Opasnost od eksplozije

Uređaj DTCO 1381 varijante ADR * konstruisan je za rad u okruženju u kojem postoji opasnost od eksplozije.

Molimo da se pridržavate uputstva za transport i rukovanje opasnim teretom u okruženju u kojem postoji opasnost od eksplozije.



Kako biste izbegli oštećenja uređaja DTCO 1381, pridržavajte se sledećih uputstava!

- Uređaj DTCO 1381 treba da instaliraju i plombiraju samo ovlašćena lica.
Molimo Vas nemojte vršiti nikakve promene na uređaju ili na dovodima.
- Nemojte u otvor za karticu ubacivati nikakve druge kartice, kao npr. kreditne kartice, kartice sa utisnutim natpisima ili metalne kartice itd. Na taj

način možete oštetiti otvor za ubacivanje kartice na uređaju DTCO 1381!

- Upotrebljavajte samo rolne papira koje je odobrio proizvođač i koje su odgovarajuće za dotičnu verziju uređaja (originalan VDO papir za štampače). Pri tom pazite na znak za odobravanje.
➔ *Vidi detalje "Rolna papira" od stranice 84.*
- Elemente tastera nemojte pritiskati predmetima sa oštrim ivicama ili vrhovima, kao npr. hemijskom olovkom itd.
- Uređaj čistite malo vlažnom krpom ili krpom sa mikro vlaknima. (Dostupno kod ovlašćenog distributera i u servisnom centru.)
➔ *Vidi "Održavanje i nega" od stranice 83.*

■ Zakonske odredbe



Lice koje vrši promene na tahografu ili na dovodu signala, koje utiču na registraciju i memorisanje tahografa, posebno s namerom varanja, može prekršiti krivične i prekršajne zakone.

Zabranjeno je falsifikovanje, zataškavanje li uništavanje zapisa tahografa, kao i tahografskih kartica i odštampanih dokumenata.

Zakonska osnova

Korišćenje tahografa je regulisano uredbom EZ 3821/85 u trenutno važećoj verziji a u vezi sa propisom EZ br. 561/2006 i odgovarajućim nacionalnim zakonima. Ona prenosi vozaču i vlasniku vozila (preduzeću) niz obaveza i odgovorosti. Sledeće nabranje ne garantuje celovitost, tačnost i pravnu valjanost!

► Obaveze vozača

- Vozač brine za propisno korišćenje kartica i tahografa.
- Postupci kod funkcionalnih smetnji tahografa:
 - Vozač mora na posebnom listu ili na poleđini rolne papira da ispiše podatke o aktivnostima koje tahograf nije uspeo besprekorno da zabeleži ili da odštampa.
 - ➔ Vidi "*Ručno unošenje aktivnosti*" od stranice 36.
 - Ukoliko nije moguć povratak u sedište preduzeća u roku od jedne sedmice, onda je potrebno da ovlašćeni servis izvrši popravku tahografa u toku putovanja.
- Kod kombinovanog načina rada (korišćenje vozila sa kontrolnim listićem i digitalnim tahografom) potrebno je kod sebe imati neophodna dokumenta.
 - ➔ Vidi "*Zamena vozila / vozača tokom rada*" od stranice 40.
- U slučaju gubljenja, krađe, oštećenja ili funkcionalnih smetnji kartice vozača, vozač mora da na početku i na kraju vožnje da sačini dnevni izveštaj sa uređaja DTCO 1381 i da ga popuni ličnim podacima. Po potrebi ručno dopunite podatke u vezi vremena za pripremu i ostalog radnog vremena.
 - ➔ Vidi "*Ručno unošenje aktivnosti*" od stranice 36.
- Karticu vozača morate da predate nadležnim organima u slučaju oštećenja ili funkcionalnih smetnji, odn. ako ste je izgubili njen nestanak da prijavite u skladu sa propisima. Zahtev za zamenu kartice morate uputiti u roku od sedam kalendarskih dana.
- Vožnja bez kartice vozača može da se nastavi u trajanju od 15 kalendarskih dana samo u slučaju potrebe povratka vozila do sedišta preduzeća.



- Odmah se moraju prijaviti nadležnom organu tačni razlozi obnove, zamene ili promene kartice vozača od strane nekog drugog organa zemlje članice.
 - Vozač mora karticu vozača da drži kod sebe u vozilu još najmanje 28 kalendarskih dana nakon isteka njene važnosti (pravilnik za profesionalne vozače u Nemačkoj).
- **Obaveze preduzeća**
- Pobrinite se da nakon prevoza vozila od strane ovlašćenog servisa odmah budu dopunjeni podaci o kalibraciji, kao ovlašćene zemlje članice i službena oznaka.
 - Postoji mogućnost da nakon ubacivanja kartice preduzeća uređaj DTCO 1381 od Vas zatraži unos zemlje članice i broj registarskih tablica vozila.
► Vidi "Unos broja registarskih tablica" od stranice 24.
- Na početku korišćenja vozila prijavite uređaju DTCO 1381 preduzeće, odn. odjavite ga na kraju korišćenja vozila.
► Vidi detalje "Ubacivanje kartice preduzeća" od stranice 23.
 - Uverite se da u vozilu ima dovoljno odobrenih rolni papira.
 - Kontrolišite besprekoran rad tahografa. Pridržavajte se intervala potrebnih za kontrolu tahografa u skladu sa propisanim zakonskim odredbama. (Periodična kontrola najmanje svake dve godine.)
 - Redovno preuzimajte podatke sa memorije tahografa uređaja DTCO 1381 kao i sa kartice vozača i memorišite ih u skladu sa zakonskim odredbama.
 - Popravke i kalibrisanje smeju izvršiti samo ovlašćeni servisi.
► Vidi detalje "Obaveza proveravanja tahografa" od stranice 83.
- Kontrolišite propisno korišćenje tahografa od strane vozača. Kontrolišite u redovnim intervalima trajanje vožnje i trajanje odmora i ukazite na eventualna odstupanja.
- **Korišćenje izveštaja**
- Vodite računa da izveštaji ne budu oštećeni (nečitki) usled izloženosti svetlosti ili suncu, vlazi ili toploti.
 - Vlasnik/preduzeće mora izveštaje da čuva najmanje dve godine.

1

■ Korišćenje tahografskih kartica

Posedovanje tahografske kartice daje pravo korišćenja uređaja DTCO 1381. Područja delatnosti i prava pristupa propisana su od strane zakonodavca.

➔ Vidi "Tahografske kartice" od stranice 79.

 Kartica vozača se odnosi na određeno lice. Uređaj DTCO 1381 vrši identifikaciju vozača preko njegove kartice.

Kartica vozača se ne može preneti na neko drugo lice!

 Kartica preduzeća je određena za vlasnika vozila sa ugrađenim digitalnim tahografom i ne sme se prenositi na "druge".

Kartica preduzeća ne služi za vožnju!



Kako bise izbegao gubitak podataka, pažljivo rukujte svojom tahografskom karticom i pridržavajte se uputstava datih sa mesta za izdavanje tahografskih kartica.

- Nemojte tahografske kartice presavijati ili lomiti niti koristiti u druge svrhe.
- Nemojte upotrebljavati oštećene tahografske kartice.
- Kontaktne površine treba da budu čiste, suve i ne smeju biti masne (uvek čuvati u zaštitnom omotu).
- Držati je dalje od dejstva sunčevih zraka (nemojte je ostavljati na ploči instrument table).
- Nemojte je držati u neposrednoj blizini jakih elektromagnetnih polja.
- Nemojte je koristiti nakon isteka roka upotrebe, odn. zamenite je pre isteka roka novom tahografskom karticom.

▶ Čišćenje tahografske kartice

Zaprljane kontakte tahografske kartice čistite malo vlažnom krpom ili krpom za čišćenje sa mikro vlaknima. (Dostupno kod ovlašćenog distributera i u servisnom centru.)



Za čišćenje kontakata tahografske kartice nemojte upotrebljavati rastvarače kao razređivači ili benzin.

Uvod

Prvi koraci rukovanja

Elementi prikaza i komandni elementi

Varijanta prikaza

Service only

■ Prvi koraci rukovanja

▶ Za preduzeća

- 1.** Prijavite preduzeće na uređaj DTCO 1381. Ubacite karticu preduzeća u bilo koji otvor za ubacivanje kartice.
- ➔ *Vidi detalje "Ubacivanje kartice preduzeća" od stranice 23.*

 Kartica preduzeća ne služi za vožnju!

- 2.** Nakon prijavljivanja ili učitavanja podataka, izvadite karticu preduzeća iz otvora za kartice.
- ➔ *Vidi detalje "Izbacivanje kartice preduzeća" od stranice 26.*

▶ Za vozača

- 1.** Ubacite svoju karticu vozača u otvor za kartice na početku smene (početak radnog dana).
- ➔ *Vidi detalje "Ubacivanje kartice(a) vozača" od stranice 28.*

- 2.** Putem "ručnog unosa" možete naknadno na Vašoj kartici vozača dopuniti podatke u vezi aktivnosti.

➔ *Vidi detalje "Ručni unos" od stranice 28.*

- 3.** Pomoću tastera za aktivnosti podesite aktivnost koju trenutno želite da izvršite.

➔ *Vidi detalje "Podešavanje aktivnosti" od stranice 35.*

- 4.** Podesite vreme na aktuelno lokalno vreme.

➔ *Vidi detalje "Podešavanje lokalnog vremena" od stranice 61.*

Uređaj DTCO 1381 je spreman!

- 5. Važno!** Za vreme pauze ili odmora obavezno podesite aktivnost na "H".

- 6.** Na displeju se pojavljuju eventualne smetnje na uređaju ili komponentama sistema. Potvrdite obaveštenje.

➔ *Vidi detalje "Kada se pojavljuje obaveštenje" od stranice 66.*

- 7.** Izvadite svoju karticu vozača iz otvora na kraju smene (na kraju radnog dana) ili u slučaju promene vozila.

➔ *Vidi detalje "Preuzimanje sa kartice vozača" od stranice 37.*

- 8.** Aktivnosti od prethodnih dana kao i memorisane događaje itd. možete odštampati ili prikazati putem funkcija menija.

➔ *Vidi detalje "Pozivanje funkcije menija" od stranice 48.*



Važeće zakonske norme koje su specifične za određenu zemlju nisu navedene u ovom uputstvu za upotrebu, te u datom slučaju moraju biti dodatno poštovane.

■ Elementi prikaza i komandni elementi

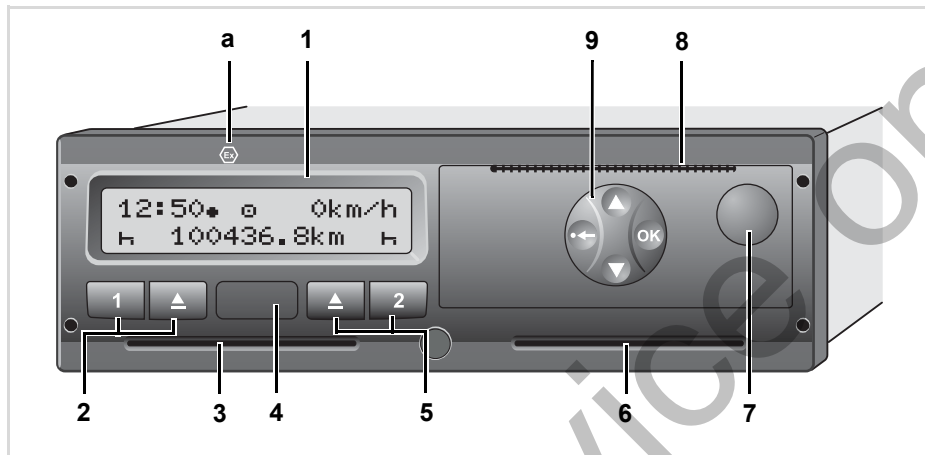

- (1) Displej
- (2) Tasteri za vozača-1
- (3) Otvor za kartice-1
- (4) Interfejs za preuzimanje podataka
- (5) Tasteri za vozača-2
- (6) Otvor za kartice-2
- (7) Taster za otvaranje fioke štampača
- (8) Rub za otkidanje papira
- (9) Tasteri menija

(a) Oznaka "Ⓜ" ADR varijantu *
(ADR = Propis o drumskom prevozu opasnih materija)

Moguće je daljinsko upravljanje DTCO 1381 sa odgovarajućem dodatnom opremom.

► Kratak opis

Displej (1)

Zavisno od režima rada vozila, na displeju se pojavljuju različiti prikazi i podaci.

➔ Vidi "Varijanta prikaza" od stranice 17.

Tasteri za vozača-1 (2)

- Taster za aktivnosti vozača-1
➔ Vidi detalje "Podešavanje aktivnosti" od stranice 35.
- ▲ Taster za izbacivanje kartice-1

Otvor za kartice-1 (3)

Vozač-1 koji trenutno želi da upravlja vozilom, stavlja svoju karticu vozača u otvor za kartice-1.

➔ Vidi detalje "Ubacivanje kartice(a) vozača" od stranice 28.

Interfejs za preuzimanje podataka (4)

Ispod poklopcu se nalazi interfejs za preuzimanje podataka. U zavisnosti od ubačene tahografske kartice regulisana su prava pristupa ovom interfejsu.

➔ Vidi detalje "Prava pristupa tahografskim karticama" od stranice 80.

Tasteri za vozača-2 (5)

2 Taster za aktivnosti vozača-2

▲ Taster za izbacivanje kartice-2

Otvor za kartice-2 (6)

Vozač-2 koji trenutno ne želi da upravlja vozilom, stavlja svoju karticu vozača u otvor za kartice-2 (timski rad).

Taster za otvaranje (7)

Pomoću ovog tastera možete otvoriti fioku štampača, npr. kada stavljate novu rolnu papira.

Rub za otkidanje papira (8)

Preko ovog ruba možete da odvojite izveštaj od rolne papira, kojeg je odštampano integrisani štampač.

Tasteri menija (9)

Za unos, prikazivanje ili štampanje podataka koristite sledeće tastere:

- ▲ / ▼** Listanjem odaberite željenu funkciju ili izbor. (Pritiskanjem ili držanjem tastera sa funkcijom automatskog ponavljanja.)
- OK** Odabranu funkciju / izbor potvrdite.
- OK** Pritisnuti i zadržati, sukcesivno pomeranja do poslednjeg polja za unos.
- ←** Nazad do zadnjeg polja za unos, prekinuti unos zemlje ili napuštanje funkcija menija u koracima.

ADR varijanta * (a)

- ☞** Pojedine funkcije, kao što je ubacivanje ili izbacivanje tahografskih kartica, štampanje ili prikaz podataka, mogući su samo kada je uključen kontakt!
- ☞** Kod utovara i istovara opasnih tereta zaštitna kapica na DTCO 1381 mora da je zatvorena.

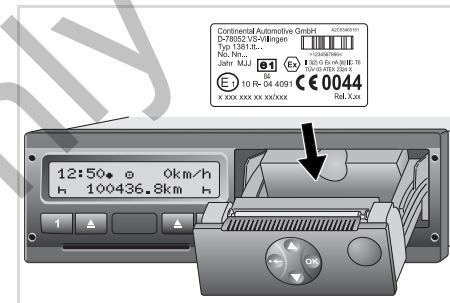
Tipska tablica**Tipska tablica**

Kada otvorite fioku štampača možete sa tipske tablice pročitati sledeće podatke: naziv i adresa proizvođača, verzija uređaja, serijski broj, godina proizvodnje, kontrolni znak i znak odobrenja i stanje prilikom realizacije.

Od verzije 2.1: Nakon ažuriranja softvera se verzije hardvera i softvera označavaju nalepnicom na fioci štampača.

■ Varijanta prikaza

Uopšteno

Prikaz se sastoji od piktograma i teksta, pri tom se jezik može podesiti na sledeći način:

- Prikazani jezik određuje kartica vozača, koja je se nalazi u otvoru za karticu-1, odn. dotična koja je se poslednja nalazila u uređaju DTCO 1381.
- Ili tahografske kartice sa većom vrednošću, kao npr. kartica preduzeća, kontrolna kartica.

Izbor jezika

Alternativno, pored automatskog podešavanja jezika putem tahografske kartice, možete individualno podesiti željeni jezik.

➔ Vidi detalje "Podešavanje jezika" od stranice 49.

► Mod pripravnosti

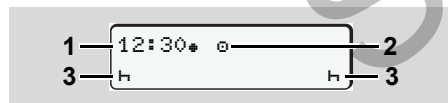

Prikaz moda pripravnosti (Stand-by-Mode)

U režimu rada "e" uređaj DTCO 1381 se prebacuje nakon oko 5 minuta u mod pripravnosti pod sledećim uslovima:

- kontakt je isključen,
- i nema nikakvog obaveštenja.

Pored prikaza vremena (1) i režima rada (2) pojavljuju se podešene aktivnosti (3). Nakon sledećih 3 minuta (vrednost koja je specifična za kupca) displej se gasi.

Prikaz moda pripravnosti se poništava:

- kada uključite kontakt,
- kada pritisnete bilo koji taster,
- ili kada uređaj DTCO 1381 javi bilo koji događaj ili smetnju.

► VDO GeoLoc * (od verzije 2.1)

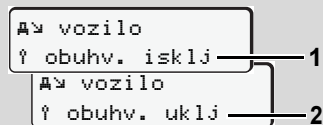

VDO GeoLoc

Imate mogućnost da uključite (2) ili isključite (1) snimanje pozicije vozila.

► Upozorenje nakon uključivanja/isključivanja kontakta



Upozorenje nakon uključivanja/isključivanja kontakta

Kontakt uključen: Ako se tahografska kartica ne ubaci u otvor za kartice-1, za oko 20 sekundi pojavljuje se upozorenje (1), zatim se pojavljuje standardni prikaz (2).

Kontakt isključen: Simbol (3) označava postojanje IMS funkcije. (IMS = Independent Motion Signal)

Od verzije 2.1: Simbol (4) označava da je uključena funkcije VDO GeoLoc.

► Standardni prikaz(i)

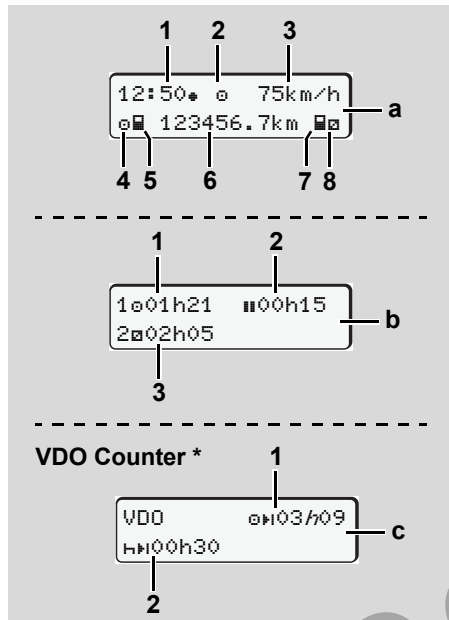

Standardni prikazi tokom vožnje

Čim je vozilo u pokretu i nema prikazanih obaveštenja, automatski se pojavljuje prethodno podešeni standardni prikaz.

► Vidi "Kada se pojavljuje obaveštenje"

Pritiskom na bilo koji taster menija možete da promenite prikaz na željeni standardni prikaz (a), (b) ili (c).

Standardni prikaz (a):

- (1) Vreme sa simbolom "♣" = lok. vreme bez simbola "♣" = UTC-vreme
- (2) Oznaka režima rada "rad"
- (3) Brzina
- (4) Aktivnost vozača-1
- (5) Simbol kartice vozača-1
- (6) Stanje ukupne kilometraže
- (7) Simbol kartice vozača-2
- (8) Aktivnost vozača-2

Standardni prikaz (b):

- (1) Vreme vožnje "♣" vozača-1 od važećeg odmora.
- (2) Važeće vreme odmora "H" u delimičnim prekidima od najmanje 15 minuta i sledećih 30 minuta, po propisu (EZ) br. 561/2006.
- (3) Vreme vozača-2: Trenutna aktivnost, vreme pripravnosti "♣" i trajanje aktivnosti.

od stranice 66.

► Ako nema kartice vozača, onda se pojavljuju vremena koja pripadaju dotičnom otvoru za kartice "1" ili "2".

Opcija: VDO Counter * (c)

- (1) Preostalo vreme vožnje "♣H" ("H" trepće = ovaj deo prikaza je trenutno aktivan).
- (2) Sledeća važeća pauza / dnevno ili nedeljno vreme odmora "Hh".
► Vidi detalje "VDO Counter *" od stranice 50.

► **Prikazivanje podataka kada vozilo miruje**

Dalje podatke možete da pozovete kada vozilo miruje a kartica vozača se nalazi u otvoru za kartice.

► Vidi "Pozivanje funkcije menija" od stranice 48.

► **Prikaz obaveštenja**

Nezavisno od toga koji se prikaz trenutno pojavio i da li vozilo trenutno miruje ili se kreće, obaveštenja se će se uvek prioritarno prikazivati.

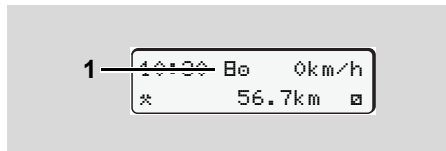
► **Fabričko stanje**

Prikaz fabričkog stanja

Ako uređaj DTCO 1381 još uvek nije aktiviran kao kontrolni uređaj, onde će se pojaviti "fabričko stanje", simbol "E" (1). Osim kartice servisa, uređaj DTCO 1381 neće prihvatiti nikakve druge tahografske kartice.

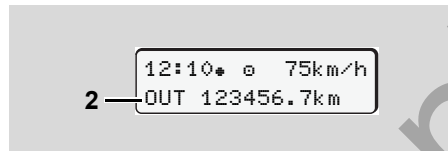

Molimo Vas da odmah obavestite ovlašćeni stručni servis da propisno pusti u rad uređaj DTCO 1381.

► **Prikaz van dometa**

Standardni prikaz (a): Prikaz van dometa (Out of scope)

Vozilo se kreće izvan važećeg propisanog područja, simbol "OUT" (2).

Ovu funkciju možete podesiti preko menija.

➔ Vidi "Unos, Out početak / kraj" od stranice 61.

Sledeća područja mogu biti izvan važećeg područja:

- Vožnja putevima koji nisu javni.
- Vožnja izvan EU zemalja.
- Vožnje kod kojih ukupna težina vozila ne zahteva propisno korišćenje uređaja DTCO 1381.

Pritiskom na bilo koji taster menija možete da promenite prikaz na standardni prikaz (b) ili (c) *, ➔ vidi stranicu 18.

► **Trajekt ili vožnja vozom**

Standardni prikaz (a): Trajekt ili vožnja vozom

Vozilo se nalazi na trajektu ili vozu, simbol "♠" (3).

Ovu funkciju možete podesiti preko menija.

➔ Vidi "Unos, početak trajekt / voz" od stranice 61.



Obratite pažnju na to da li je pre utovara vozila aktivirana ova funkcija i da li je podešena njena trenutna aktivnosti.

Pritiskom na bilo koji taster menija možete da promenite prikaz na standardni prikaz (b) ili (c) *, ➔ vidi stranicu 18.

► Ponašanje kod podnapona / prenapona

2

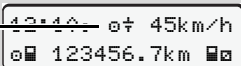
1 — 

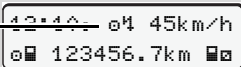
2 — 

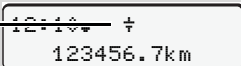
3 — 

Standardni prikaz (a): Smetnje u napajanju uređaja

Trenutno isuviše nizak ili visok mrežni napon kod uređaja DTCO1381 prikazuje se na sledeći način u standardnom prikazu (a):

Slučaj 1: "⚡" (1) podnapon ili ...

Slučaj 2: "⚡!" (2) prenapon

Uređaj DTCO 1381 i dalje vrši memorisanje aktivnosti. Funkcija štampanja ili prikazivanje podataka kao i ubacivanje ili vađenje tahografske kartice nije moguće!

Slučaj 3: "!" (3)

Ovaj slučaj znači prekid napajanja. Automatski se pojavljuje standardni prikaz (a). Uređaj DTCO 1381 više nije u stanju da obavlja zadatak kao kontrolni uređaj! Aktivnosti vozača neće biti zabeleženi.

► Prekid napajanja

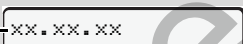
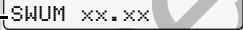
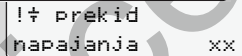
1 — 
2 — 

Prikaz obaveštenja "prekid napajanja"

Odmah po uspostavljanju napajanja, nakon oko 5 sekundi, pojavi će se verzija radnog softvera (1) i verzija modula za nadogradnju softvera (2).

Zatim uređaj DTCO 1381 javlja "prekid napajanja".



Molimo Vas da potražite pomoć ovlašćenog servisa ukoliko se pri ispravnom napajanju uređaja permanentno prikazuje simbol "!"! Ako je uređaj DTCO 1381 u kvaru, obavezni ste da napismeno ručno zabeležite sve aktivnosti.
► Vidi "Ručno unošenje aktivnosti" od stranice 36.

Režim rada "preduzeće"

Funkcije kartice preduzeća

Ubacivanje kartice preduzeća

Priprema za preuzimanje podataka

Izbacivanje kartice preduzeća

Service Only

■ Funkcije kartice preduzeća



Preduzeće se brine za propisnu upotrebu kartice(a) preduzeća.

Molimo Vas da se pridržavate zakonskih odredbi koje su važeće u Vašoj državi!

3

Kartica preduzeća utvrđuje identitet preduzeća i prilikom prvog ubacivanja kartice prijavljuje preduzeće na uređaj DTCO 1381. Time su ostvarena i zagarantovana prava pristupa podacima koji pripadaju preduzeću.

Umetnuta kartica preduzeća Vas ovlašćuje za sledeće funkcije:

- Prijavu i odjavu preduzeća na ovom uređaju DTCO 1381, kao npr. prilikom prodaje vozila, isteka najma vozila itd.
- Eventualno (jednokratno) uneti zemlju članicu i broj registarskih tablica vozila.
- Pristup podacima memorije tahografa i posebno podacima, koji su namenjeni samo ovom preduzeću.

- Pristup podacima kartice vozača koja se nalazi u otvoru uređaja.
- Prikaz, štampanje i preuzimanje podataka preko interfejsa.



Kartica preduzeća je koncipirana isključivo za upravljanje podacima preduzeća i ne služi za vožnju! Ako se desi da vozite sa karticom preduzeća, onda će se pojaviti obaveštenje.

U pojedinim državama članica postoji obaveza redovnog preuzimanja podataka. U sledećem slučajevima preporučuje se preuzimanje podataka sa memorije tahografa:

- prodaja vozila,
- prekid eksploatacije vozila,
- zamena uređaja DTCO 1381 u slučaju kvara.

► Funkcije menija u režimu rada "preduzeće"

Navigacija unutar funkcije menija se u načelu odvija uvek prema istoj sistematici.

➔ Vidi "Pozivanje funkcije menija" od stranice 48.

Međutim, ako se na primer kartica preduzeća nalazi u otvoru za kartice-2, onda će svi glavni meniji koji pripadaju otvoru za kartice-2 ostati zatvoreni.

➔ Vidi "Onemogućen pristup meniju!" od stranice 56.

U tom slučaju možete prikazati, odštampati ili preuzeti samo one podatke koji se nalaze na kartici vozača koja se nalazi u otvoru za kartice-1.

➔ Vidi "Glavni meni, izveštaj za vozača-1 / vozača-2" od stranice 57.

■ Ubacivanje kartice preduzeća

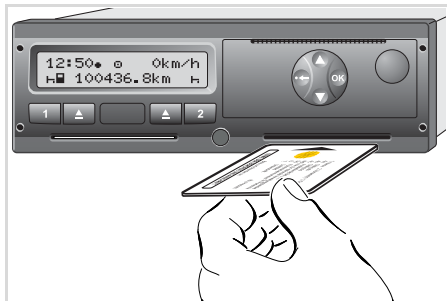

Ubacivanje kartice preduzeća

1. Uključite kontakt.
(Neophodno samo za varijante ADR *.)
2. Ubacite svoju karticu preduzeća – sa čipom prema gore i strelicom prema napred – u bilo koji otvor za kartice.

 Kartica preduzeća određuje jezik prikaza na displeju. Alternativno možete individualno podesiti željeni jezik.
 ➔ Vidi "Podešavanje jezika" od stranice 49.

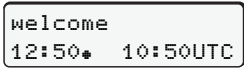
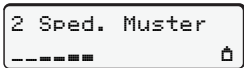
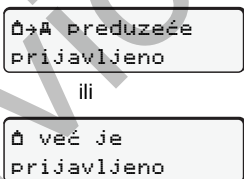
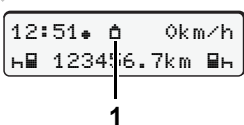
Korak / prikaz menija	Objašnjenje / značenje
3. 	Tekst pozdrava: za oko 3 sekunde pojavljuje se podešeno vreme "12:50" i u UTC-vreme "10:50UTC" (Vremenska razlika = 2 sata).
4. 	Pojavljuje se naziv preduzeća. Grafički indikator u vidu rastućih stubaca pokazuje da je postupak učitavanja kartice preduzeća u toku. Eventualno će DTCO 1381 od vas tražiti da unesete broj registarskih tablica. <ul style="list-style-type: none"> • Odabrali "da" i potvrdu izvršiti tasterom OK, ➔ vidi stranicu 24.
5. 	Kod prvog ubacivanja kartice preduzeća automatski će uslediti prijava preduzeća na uređaj DTCO 1381. Aktivirana je funkcija blokiranja preduzeća. Time je zagarantovana zaštita podataka koji su specifični za preduzeće!
6. 	Nakon učitavanja pojavljuje se standardni prikaz. Uređaj DTCO 1381 se nalazi u režimu rada "preduzeće", simbol "A" (1).

► Unos broja registarskih tablica

Korak / prikaz menija	Korak / prikaz menija
<p>1. </p>	<p>Pojavljuje se sledeće pitanje,</p> <ul style="list-style-type: none"> odaberite i potvrdite "da".
<p>2. </p>	<ul style="list-style-type: none"> Odaberite i potvrdite zemlju. <p>Trepće prvo polje za unos "_".</p> <ul style="list-style-type: none"> Odabrati željene znakove i potvrditi unos. Ponoviti postupka, maks. 13 mesta.
<p>3. </p>	<ul style="list-style-type: none"> Ako je potrebno manje mesta za unos pritisnuti i zadržati taster (OK), trepće zadnje polje. Unos potvrditi još jednom tasterom (OK).
<p>4. Automatski se štampa kontrolni isečak.</p>	
<p>5. </p>	<ul style="list-style-type: none"> Molimo proverite Vaš unos! Odaberite i potvrdite "da". <p>Ako je unesen pogrešan broj registarskih tablica izabrati i potvrditi "ne". Prikazuje se korak 1, ponovite unos.</p>

Napomena: Broj registarskih tablica se može uneti samo jednom. Sledeće promene su samo moguće u ovlašćenom servisu.

Unos:

Odaberite željenu funkciju tasterima ▲ ili ▼ i potvrdite odabranu funkciju tasterom (OK).

Ispravka unosa:

Pomoću tastera (←) vratiti se korak po korak do prethodnog mesta i ponoviti unos(e).

Izveštaj: Tehnički podaci

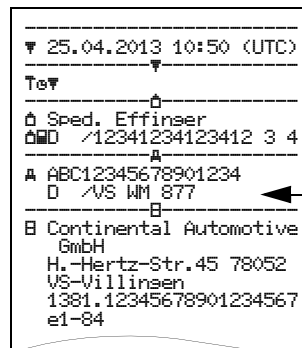

■ Priprema za preuzimanje podataka



Opasnost od eksplozije

Molimo da se pridržavate uputstva za transport i rukovanje opasnim teretom u okruženju u kojem postoji opasnost od eksplozije.

Prilikom utovara i istovara opasnog tereta ...

- zaštitna kapica (1) mora da bude zatvorena
- i ne sme se vršiti preuzimanje podataka.

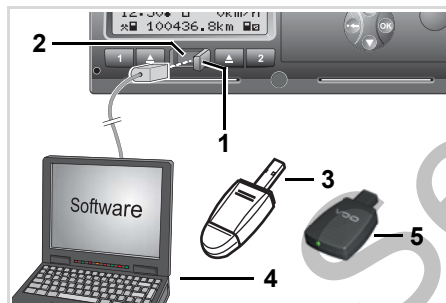

Priključak na interfejs za preuzimanje podataka

1. Preklopite zaštitnu kapicu (1) na desnu stranu.
2. Povežite laptop (4) na interfejs (2) za preuzimanje podataka.
3. Pokrenite softver za čitanje podataka.
4. Ili umetnite ključ za preuzimanje podataka (3) u interfejs za preuzimanje podataka.



Pomoću SmartLink (5) moguće je uspostaviti vezu između DTCO 1381 i pametnog telefona pomoću Bluetooth-a.



Ni u kom slučaju nemojte prekinuti vezu sa interfejsom za preuzimanje podataka. Neka kontakt kod ADR varijante * ostane uključen.

5. Po završetku preuzimanja podataka obavezno zatvorite zaštitnu kapicu (1).

Prepoznavanje podataka

Pe preuzimanja podataka, uređaj DTCO 1381 snimljene podatke označava digitalnim potpisom (znak za prepoznavanje). Na osnovu toga se podaci svrstavaju uređaju DTCO 1381 i proverava njihova potpunost i autentičnost.

Daljinsko upravljanje za preuzimanje podataka * (remote)

Pomoću sistema za praćenje voznog parka, podaci korisnika mogu, nakon uspešne identifikacije kartice preduzeća, biti preuzete daljinskim upravljanjem.



Detaljnije informacije o softveru za očitavanje podataka možete naći u dotičnoj dokumentaciji.

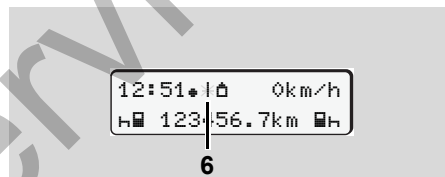

Standardni prikaz (a): Prepoznavanje prenosa podataka je u toku

U toku prenosa podataka pojavljuje se simbol (6).

■ Izbacivanje kartice preduzeća



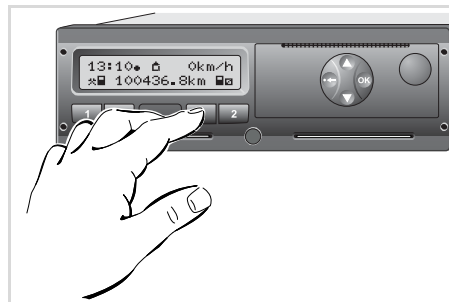

 Karticu preduzeća možete izvaditi iz otvora za kartice samo kada vozilo miruje!

3

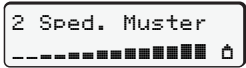
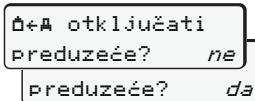
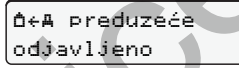

Pozivanje kartice preduzeća

1. Uključite kontakt.
(Neophodno samo za varijante ADR *.)
2. Pritisnite pripadajući taster za izbacivanje  kartice iz otvora u kojem se nalazi kartica preduzeća.

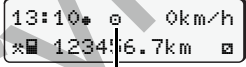
Korak / prikaz menija	Objašnjenje / značenje
3. 	Pojavljuje se naziv preduzeća. Grafički indikator u vidu rastućih stubaca pokazuje da uređaj DTCCO 1381 vrši prenos podataka na karticu preduzeća.
4.  	Bez odjave preduzeće <ul style="list-style-type: none"> • Preko tastera  /  odabrati "ne" a potvrditi preko tastera . Odjava preduzeća <ul style="list-style-type: none"> • Odabrati "da" i potvrdu izvršiti tasterom . Isključena je funkcija blokiranja preduzeća. Međutim, memorisani podaci Vašeg preduzeća ipak ostaju nedostupni nekom drugom preduzeću.
5.  1	Kartica preduzeća je sada slobodna i pojavljuje se standardni prikaz. Eventualno je moguće da se pre toga pojavi upozorenje da predstoji periodična kontrola ili da ističe važenje kartica preduzeća, ➔ <i>vidi stranicu 76</i> . Uređaj DTCCO 1381 se ponovo nalazi u režimu rada "rad", simbol "☐" (1).

 **Obratite pažnju:** Postupak izbacivanja kartice iz otvora za kartice-2 je onemogućen ako je fioka štampača otvorena! Sledeće napomena u vezi rukovanja Vas na to upućuje.

Režim rada "rad"

Ubacivanje kartice(a) vozača

Podešavanje aktivnosti

Preuzimanje sa kartice vozača

Izbacivanje kartice(a) vozača

Zamena vozila / vozača tokom rada

■ Ubacivanje kartice(a) vozača

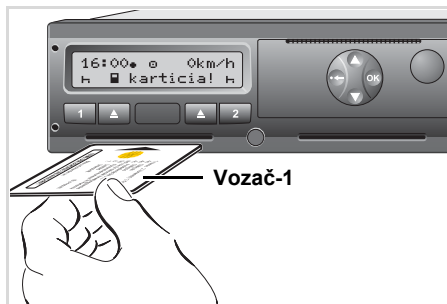

Poruka za rukovanje nakon uključivanja kontakta: nema kartice vozača u otvoru za kartice-1.

U skladu sa pravilnim postupanjem prema odredbi i u interesu bezbednosti saobraćaja, molimo Vas da karticu(e) vozača ubacujete samo kad vozilo miruje!

Ubacivanje kartice vozača moguće je i u toku vožnje. Međutim ovaj postupak biće javljen kao događaj i memorisan!
 ➔ Vidi "Pregled događaja" od stranice 68.

1. Uključite kontakt.
(Neophodno samo za varijante ADR*.)
2. **Vozač-1**, koji će upravljati vozilom, ubacuje svoju karticu vozača - sa čipom prema gore i strelicom prema napred - u otvor za kartice-1.
3. Dalji tok sledi preko menija,
 ➔ vidi stranicu 29.
4. Nakon izvršenog učitavanja kartice vozača-1, **vozač-2** svoju karticu vozača ubacuje u otvor za kartice-2.

Napomena:

Postupak preko menija uslediće na jeziku koji je memorisan na kartici vozača. Alternativno možete individualno podesiti željeni jezik.

Od verzije 2.1: Na raspolaganju su funkcije menija u prikazu za štampanje podataka o vozaču kada je ubačena odgovarajuća kartica. Tako se npr. pod tačkom menija "Izveštaj vozač 2" samo prikazuje kada je u otvoru 2 ubačena kartica vozača. ➔ Vidi "Pregled strukture menija" od stranice 54.

► Ručni unos

! U skladu sa propisom moraju se manuelnoineti aktivnosti koje ne mogu da se zabeleže na kartici vozača. (Detalji u vezi aktivnost, ➔ vidi stranicu 35.)

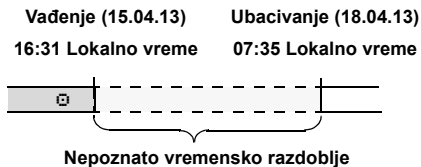

Primer za nepoznato vremensko razdoblje
 Nakon svakog ubacivanja kartice vozača mogući su sledeći unos:

- Unos aktivnosti odmor "H"; primer 1,
 ➔ vidi stranicu 32.
- Nastavak radne smene; primer 2,
 ➔ vidi stranicu 33.
- Nastaviti, prekinuti radnu smene i/ili postaviti aktivnosti u radnoj smeni; primer 3, ➔ vidi stranicu 34.

Postupak u načelu

- Izaberite željenu funkciju, aktivnost ili brojčanu vrednost pomoću tastera / polja za unos.
- Potvrdite izbor pomoću tastera .

1. welcome
07:35* 05:35UTC

Tekst pozdrava: za oko 3 sekunde pojavljuje se podešeno vreme "07:35*" i u UTC-vreme "05:35UTC" (Vremenska razlika = 2 sata).

2. 1 Maier

Pojavljuje se prezime vozača. Grafički indikator u vidu rastućih stubaca pokazuje da je postupak učitavanja kartice vozača u toku.

3. posl. vađenje
15.04.13 16:31*

Za oko 4 sekunde pojavljuje se datum i vreme poslednjeg vađenja kartice po lokalnom vremenu (simbol "*").

4. 1M unos
dodatno? ne
dodatno? da

- Ako ne želite dodatno uneti neku aktivnost, odaberite "ne"; vidi dalje korak 9.
- Sa "da" DTCO 1381 zahteva da izvršite manuelne unose.

5. M 15.04.13 16:31
H 18.04.13 07:35

"M" = manualni unos;

"H" = trepće polje za unos aktivnosti

Prikazuje se vremensko razdoblje između vađenja (1. red) i trenutnog postupka ubacivanja (2. red) po lokalnom vremenu.

6. M 15.04.13 16:31
16.04.13 07:35
16.04.13 09:35

2. red = blok za unos

Možete sukcesivno da unosite moguće logične promenljive (trepćuća polja za unos) po sledećem redosledu: "Aktivnost – dan – mesec – godina – sat – minuta".

Postupak se završava u trenutku postupka ubacivanja.

Sledeći zahtev se pojavljuje pre potvrde za ručnu unos (nakon toga kod verzije 2.0).

7. *# polaz. zemlja
#E
*# polaz. region
E AN

- Odaberite i potvrdite zemlju.
- Po potrebi odaberite i potvrdite region.
- Tasterom možete da prekinete sa unosom zemlje.

8. 1M potvrđen unos? da
unos? ne

- Unos potvrditi sa "da".
- Odabrati "ne".
➔ Vidi "Mogućnosti ispravke" od stranice 30.

9. 07:36 e 0km/h
H 123456.7km H

Pojavljuje se standardni prikaz (a). Simboli simbola kartice koji se prethodno pojavljuju imaju sledeće značenja:

- "-" Kartica vozača se nalazi u otvoru za kartice.
- "H" Možete sa započnete vožnju, bitni podaci su učitani.

- ☞ Tokom procesa čitanja kartice vozača, pojedine funkcije na uređaju nije moguće koristiti:
- Pozivanje funkcije menija
 - Pozivanje tahografske kartice

Ako se pritisnete taster menija ili taster za izbacivanje kartice, pojaviće se obaveštenje

molimo sačekajte!
odnosno
izlaz kart. nije moguć xx

► Mogućnosti ispravke

Postoji mogućnost direktnog izbora i ispravke mogućih promenljiva uz pomoć tastera ⬅ (korak unazad).

Ako pitanje: "M unos potvrditi?" ne potvrdite prikazuje se prvo korak 4 i nakon toga prvi potpuni blok za unos (korak 5).

4. 1M unos dodatno? da

5. M 15.04.13 16:31
16.04.13 07:35

Moguće promenljive možete da menjate samo sukcesivno.

- ☞ Pritisnite taster **OK** i zadržite ga pritisnutim i pređite na sledeće polje za unos odn. u sledeći potpuni blok za unos.

► Unos zemlje prilikom ručnog unosa

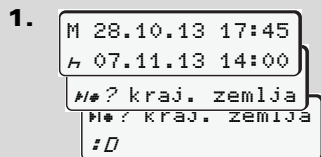

- U prvom polju za unos "H" odabrati i potvrditi simbol "H/#? kraj. zemlja" (Moguće je samo kada se vreme prvog ručnog unosa ne poklapa sa vremenom za unos zemlje kod zadnjeg vađenja kartica.).
- Odaberite i potvrdite zemlju.

ili:

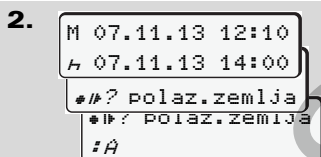

- Odabrati i potvrditi simbol "#/#? polaz. zemlja".
- Odaberite i potvrdite zemlju.

Izbor zemalja

Zemlja koju ste poslednju uneli pojavice se kao prva. Pomoću tastera ▲ / ▼ se zatim pojavljuju četiri zemlje koje su bile poslednje unesene. Obeležavanje: Dupla tačka ispred oznake zemlje "•B".

Dalji izbor sledi po abecedi, počevši od slova "A":

- tasterom ▲ A, Z, Y, X, W, ... itd.;
- tasterom ▼ A, B, C, D, E, ... itd.

➔ Vidi "Oznaka zemlje" od stranice 89.

☞ Pritiskanjem i držanjem tastera ▲ / ▼ ubrzava se način biranja (sa funkcijom automatskog ponavljanja).

► Prekid postupka unošenja podataka

Ako prilikom postupka za unos ne usledi nikakav unos podataka, onda se nakon 30 sekundi pojavljuje sledeći prikaz.

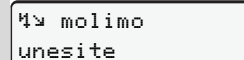

Ako tokom sledećih 30 sekundi pritisne taster OK, onda možete da nastavite sa unosom podataka.

Nakon tog vremena ili nakon početka vožnje očitava se kartica vozača i pojavljuje se standardni prikaz (a). Uređaj DTCO 1381 memoriše unose koje su već potvrđene tasterom OK.

Prekid ručnog unosa usled pozivanja kartice vozača.

➔ Vidi detalje "Pozivanja kartice prilikom ručnog unosa" od stranice 38.

► Naknadni unos aktivnosti "odmor"

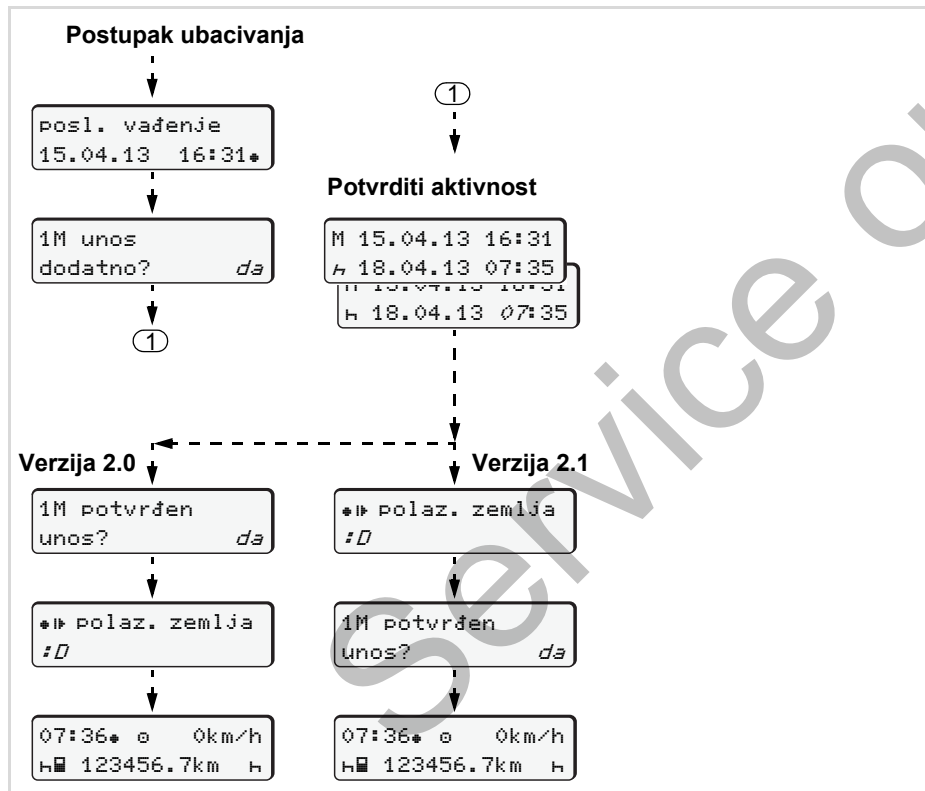

Primer 1:

Vađenje (15.04.13)	Ubacivanje (18.04.13)
16:31 Lokalno vreme	07:35 Lokalno vreme

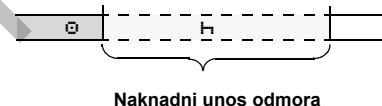

Obratite pažnju: Unos se obavlja po lokalnom vremenu.

1. Pritisnuti i držati taster **OK**.
2. Automatski prelaz na poslednje polje za unos (trepću minuti).
3. Unos potvrditi tasterom **OK**.
4. Pratite postupak preko menija.

► Nastavak radne smene

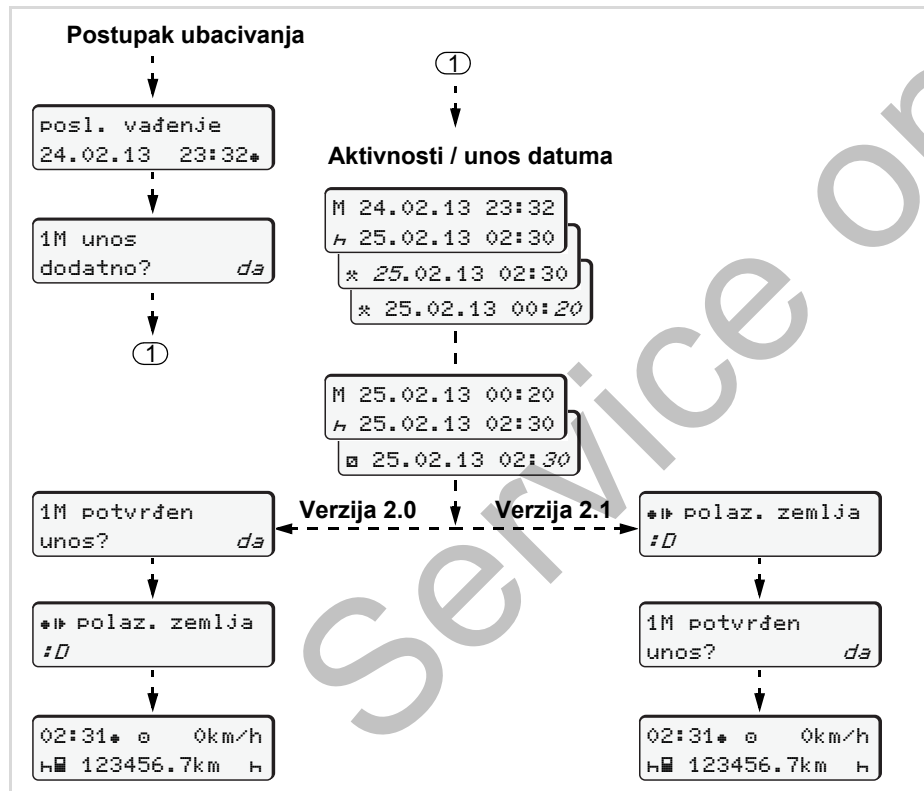

Primer 2:

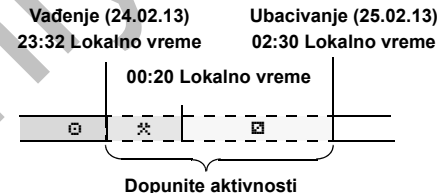

Obратите pažnju: Unos se obavlja po lokalnom vremenu.

1. Podesite i potvrdite prve aktivnost "*".
2. Podešavanje dana i potvrda, podešavanja časova i potvrda, podešavanja minuta i potvrda.
3. Podesite i potvrdite drugu aktivnost "□".
4. Pritisnuti i držati taster (OK), trepću minuti.
5. Unos potvrditi tasterom (OK).
6. Pratite postupak preko menija.

► Nastaviti smenu i postaviti aktivnosti u jednu smenu

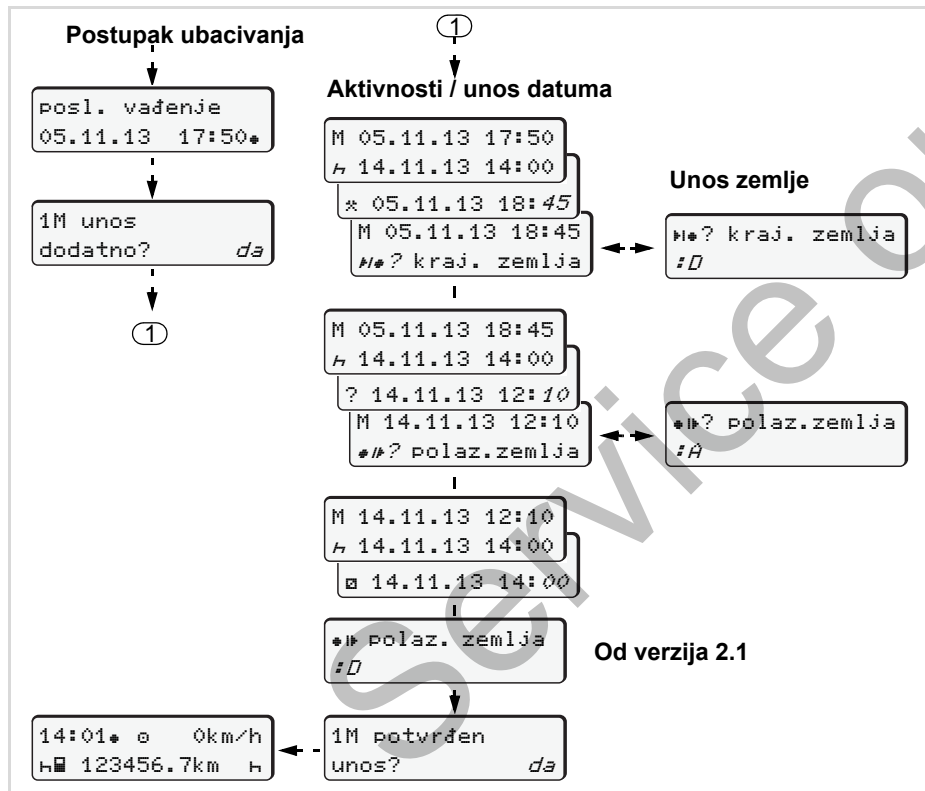

Primer 3:

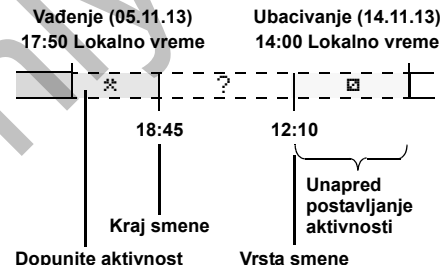

Obratite pažnju: Unos se obavlja po lokalnom vremenu.

1. Podešavanje i potvrda prve aktivnost "*" sa datumom, vremenom.
2. Odabrati i potvrditi simbol "#? kraj. zemlja".
3. Odaberite i potvrdite zemlju.
4. Aktivnost "?" = podešavanje i potvrda nepoznatog vremena sa datumom, vremenom.
5. Ponoviti isti postupka do trenutka postupka ubacivanja.

■ Podešavanje aktivnosti

- ⊖ = Vreme vožnje (automatski tokom vožnje)
- * = Sva ostala radna vremena
- ⊖ = Vreme pripravnosti (vreme čekanja, vreme kao suvozač, vreme spavanja u kabini tokom vožnje za vozača-2)
- H = Pauze i odmori

▶ Ručno podešavanje

- ☞ Ručno podešavanje je moguće samo kada vozilo miruje!

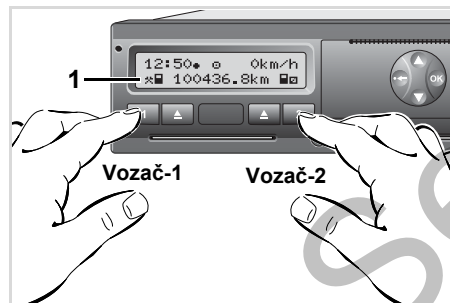

Podešavanje aktivnosti

1. **Vozač-1** pritiska taster **1**, pojavljuje se standardni prikaz **(a)**.

2. Taster pritiskajte sve dok se željena aktivnost (H ⊖ *) ne pojavi na displeju **(1)**. Nakon 5 sekundi se pojavljuje prethodni prikaz.

3. **Vozač-2** pritiska taster **2**.

▶ Automatsko podešavanje

Uređaj DTCO 1381 automatski prebacuje na sledeće aktivnosti:

prilikom	Vozač-1	Vozač-2
Vožnje	⊖	⊖
Zaustavljanja vozila	*	⊖



Na kraju smene ili za vreme pauze **obavezno** podesite aktivnost "H". Time je obezbeđen siguran obračun podataka od strane VDO Counter *.

▶ Automatsko podešavanje nakon kontakta uklj/isklj *

Nakon kontakta uklj/isklj uređaj DTCO 1381 može da se prebaci na definisanu aktivnost; na primer "H".

Aktivnost **(1)** i/ili **(2)**, koja se na osnovu davanja kontakta automatski menja se prikazuje na standardnom prikazu **(a)** i trepće oko 5 sekundi. Nakon toga se opet pojavljuje standardni prikaz.

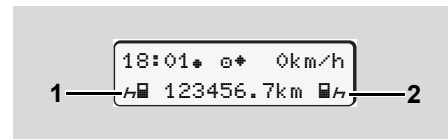

Treptanjem aktivnosti na standardnom prikazu (a)

- ☞ Po potrebi promenite podešenu vrednost u skladu s Vašom trenutnom aktivnošću.

Napomena

Koja će aktivnost nakon davanja kontakta uklj/isklj uređaj DTCO 1381 automatski podesiti, može biti programirana po želji ☞☞

kupaca od strane ovlašćenog servisa;

➔ vidi stranicu 112.

▶ Ručno unošenje aktivnosti

U skladu sa propisom ste kao vozač obavezni da aktivnosti ručno zabeležite u sledećim slučajevima:

- U slučaju kvara uređaja DTCCO 1381.
- U slučaju gubljenja, krađe, oštećenja ili funkcionalnih smetnji kartice vozača, vozač mora da na početku i na kraju vožnje da sačini dnevni izveštaj sa uređaja DTCCO 1381. U slučaju potrebe morate ručno da dopunite podatke u vezi vremena pripravnosti i ostalog radnog vremena.

Na poledini papira sa rolne možete rukom ispisati svoje aktivnosti (2) i dopuniti izveštaj ličnim podacima (1).

Ručni unosi aktivnosti

Lični odaci

- ☐ Ime i prezime
- ☐ Broj kartice vozača ili vozačke dozvole
- ☐ No. Registarska oznaka vozila
- ☐ Mesto na početku smene
- ☐ Mesto na kraju smene
- ☐ km Stanje kilometraže na kraju smene
- ☐ km Stanje kilometraže na početku smene
- km Pređena kilometraža
- Dat. Datum
- Sig. Svojeručni potpis



Molimo Vas da se pridržavate zakonskih odredbi koje su važeće u Vašoj državi!

■ Preuzimanje sa kartice vozača



Opasnost od eksplozije

Molimo da se pridržavate uputstva za transport i rukovanje opasnim teretom u okruženju u kojem postoji opasnost od eksplozije.

Prilikom utovara i istovara opasnog tereta ...

- zaštitna kapica (1) mora da bude zatvorena
- i ne sme se vršiti preuzimanje podataka.

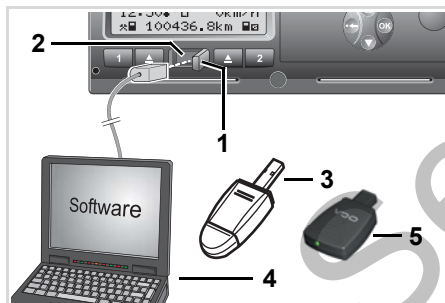

Priključak na interfejs za preuzimanje podataka

☞ Proverite da li je ubačena samo jedna kartica vozača! U suprotnom prenos podataka neće biti obavljen.

1. Preklopите zaštitnu kapicu (1) na desnu stranu.
2. Povežite laptop (4) na interfejs (2) za preuzimanje podataka.
3. Pokrenite softver za čitanje podataka.
4. Ili umetnite ključ za preuzimanje podataka (3) u interfejs za preuzimanje podataka.

☞ Pomoću SmartLink (5) moguće je uspostaviti vezu između DTCO 1381 i pametnog telefona pomoću Bluetooth-a.

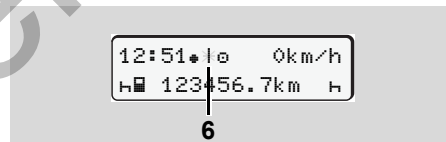

Standardni prikaz (a): Prepoznavanje prenosa podataka je u toku

U toku prenosa podataka pojavljuje se simbol (6).

☞ Ni u kom slučaju nemojte prekinuti vezu sa interfejsom za preuzimanje podataka. Neka kontakt kod ADR varijante * ostane uključen.

5. Po završetku preuzimanja podataka obavezno zatvorite zaštitnu kapicu (1).

Prepoznavanje podataka

Snimljeni podaci se označavaju digitalnim obeležjem (znak za prepoznavanje). Na osnovu toga se podaci svrstavaju u odnosu na karticu vozača i proverava se njihova potpunost i autentičnost.

📖 Detaljnije informacije o softveru za očitavanje podataka možete naći u dotičnoj dokumentaciji.

■ Izbacivanje kartice(a) vozača



U načelu, na kraju smene kartica vozača može da ostane u otvoru za kartice - molimo Vas da podesite aktivnost "H".

U načelu, prilikom zamene vozača ili vozila morate da izvadite karticu vozača iz otvora za karticu.

➔ Vidi "Zamena vozila / vozača tokom rada" od stranice 40.



Karticu vozača možete izvaditi iz otvora za kartice samo kada vozilo miruje!

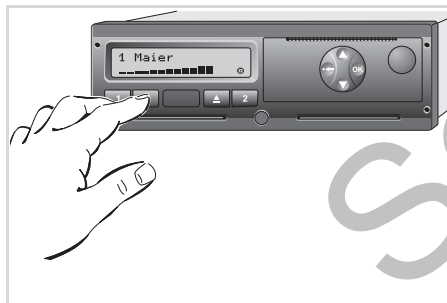

Pozivanje kartice vozača

1. Uključite kontakt. (Neophodno samo za varijante ADR *.)
2. Podesite odgovarajuću aktivnost; na primer za kraj smene "H".
3. Pritisnite odgovarajući taster za izbacivanje kartice iz otvora za kartice-1 ili otvora za kartice-2. Dalji tok sledi preko menija, ➔ vidi stranicu 39.



Postupak izbacivanja kartice iz otvora za kartice-2 je onemogućen ako je fioka štampača otvorena! Sledeće upozorenje u vezi rukovanja Vas na to upućuje.

! fioka je otvorena xx

Čim zatvorite fioku štampača, uslediće postupak izbacivanja.

Pozivanja kartice prilikom ručnog unosa

1. Pritisnuti odgovarajući taster za izbacivanje .
2. Izaberite i potvrdite sledeći upit sa "ne".



1M potvrđen unos? ne

1M unos dodatno? ne

3. Dalje, ➔ vidi stranicu 39.

Dolazi do prekida ručnog unosa, a za nepoznati vremenski period DTCO 1381 čuva aktivnost "?".

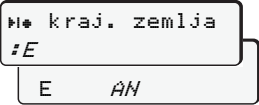
► Postupak preko menija nakon izbacivanja kartice

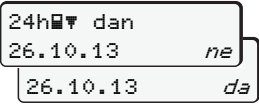
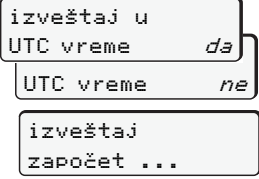
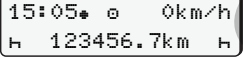
Korak / prikaz menija	Objašnjenje / značenje
1. 	Pojavljuje se prezime vozača. Grafički indikator u vidu rastućih stubaca pokazuje da uređaj DTCO 1381 vrši prenos podataka na karticu vozača.
2. 	<ul style="list-style-type: none"> Odaberite i potvrdite zemlju. Po potrebi odaberite i potvrdite region. Tasterom  prekinuti unos zemlje kada se na primer nastavlja radna smena.
3. 	<ul style="list-style-type: none"> Odaberite i potvrdite izbor "da" ako Vam je potreban odštampan izveštaj, u suprotnom odaberite i potvrdite izbor "ne".
4. 	<ul style="list-style-type: none"> Potvrdite izbor "da" ako želite izveštaj sa UTC vremenom (zakonska obaveza). Ako odaberite i potvrdite izbor "ne" dobićete izveštaj u "lokalnom vremenu". <p>Kod odabrane funkcije na prikazu se pojavljuje nastavak postupka.</p>
5. 	Kartica vozača je sada slobodna i pojavljuje se standardni prikaz (a).

Odaberite zemlju tasterima ▲ ili ▼ i potvrdite odabranu funkciju tasterom OK.

4

Po potrebi moguće je da se pojavi napomena da ističe važnost kartice vozača, da predstoji periodična kontrola ili se mora obaviti sledeće preuzimanje sa kartice vozača (od verzije 2.1),
 ➔ vidi stranicu 76.

■ Zamena vozila / vozača tokom rada

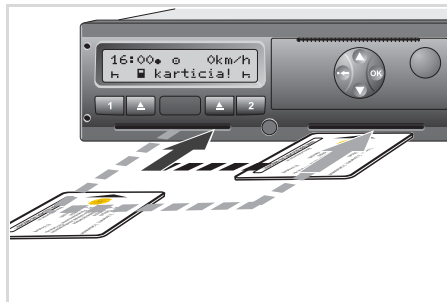

Zamena kartice(a) vozača

Slučaj 1:

Vozačko osoblje vrši zamenu, vozač-2 postaje vozač-1

1. Izbacite karticu vozača iz otvora za karticu i ubacite je u drugi otvor za karticu.
Vozač-2 (**sada vozač-1**) najpre ubacuje svoju karticu vozača u otvor za karticu-1, a vozač-1 (**sada vozač-2**) ubacuje svoju karticu vozača u otvor za karticu vozača-2.
2. Podesite željenu aktivnost.

Slučaj 2:

Vozač-1 i/ili vozač-2 napuštaju vozilo

1. Dotični vozač poziva svoju karticu vozača, po potrebi sačinjava dnevni izveštaj i uzima karticu vozača iz uređaja DTCO 1381.
2. Novi vozač ubacuje svoju karticu vozača u otvor zakartice, zavisno od funkcije (vozač-1 ili vozač-2).

**Slučaj 3 - Kombinovani način rada:
Vožnja sa različitim tipovima tahografa**

- Na primer tahografi sa zapisima na tahografskom listiću ili ...
- Digitalni tahografi sa karticom vozača u skladu sa EZ propisima (EEZ) br. 3821/85 prilog I B, na primer uređaj DTCO 1381.

U slučaju kontrole, vozač mora biti u mogućnosti da za tekuću sedmicu i proteklih 28 dana predoči sledeće:

- karticu vozača (1),

- bitne dnevne izveštaje digitalnog tahografa (2), na primer u slučaju oštećenja ili funkcionalnih smetnji kartice vozača,
- zapise tahografskih listića (3)
- kao i eventualne ručno zabeležene aktivnosti.

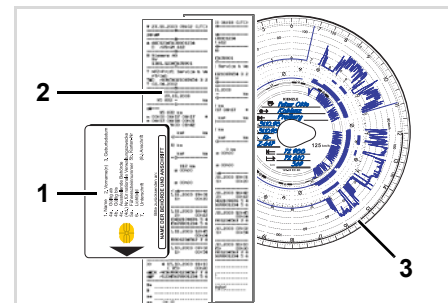

Molimo Vas da se pridržavate zakonskih odredbi koje su važeće u Vašoj državi!

► **Dokumente koje morate imati kod sebe****Bolovanje / godišnji odmor:**

U skladu sa smernicom 2006/22/EZ Evropske komisije, vozač mora predložiti potvrdu o sledećem stanju za protekla 28 dana:

- Vremensko razdoblje kada se vozač nalazi na bolovanju.
- Vremensko razdoblje kada se vozač nalazi na godišnjem odmoru.
- Vremensko razdoblje za vožnju, koje se odvijala izvan područja primene odredbe (EZ) br. 561/2006 ili sporazuma AETR.



Verzija formulara za štampu možete naći na internetu na: ec.europa.eu

ATTESTATION OF ACTIVITIES (*)
(REGULATION (EC) No 561/2006 OR THE AETR (2))

*To be filled in by typing and signed before a journey.
To be kept with the original control device records wherever they are required.*

False attestations constitute an infringement

Part to be filled in by the undertaking

- Name of the undertaking:
- Street address, postal code, city, country:
- Telephone number (including international prefix):
- Fax number (including international prefix):
- E-mail address:

I, the undersigned:

- Name and first name:
- Position in the undertaking:

declare that the driver:

- Name and first name:
- Date of birth (day/month/year):
- Driving licence or identity card or passport number:
- who has started to work at the undertaking on (day/month/year):

for the period:

- from (hour/day/month/year):
- to (hour/day/month/year):

- was on sick leave (*)
- was on annual leave (*)
- was on leave or rest (*)
- drove a vehicle exempted from the scope of Regulation (EC) No 561/2006 or the AETR
- performed other work than driving (*)
- was available (*)

20. Place: Date:

Signature

21. I, the driver, confirm that I have not been driving a vehicle falling under the scope of Regulation (EC) No 561/2006 or the AETR during the period mentioned above.

22. Place: Date:

Signature of the driver

Izvod: Obrazac aktivnosti
<http://eur-lex.europa.eu/LexUriServ/LexUriServ.do?uri=OJ:L:2009:330:0080:0081:EN:PDF>

Izuzetni slučajevi:

Za obezbeđivanje sigurnosti lica, vozila ili transportovanih dobara možda će biti potrebno da se odstupi od zakonskih propisa. U tim slučajevima vozač mora najkasnije u trenutku kada stigne na odgovarajuće mesto za zaustavljanje da rukopisom ubeleži razlog odstupanja:

- Na primer na kontrolnom listiću,
- ili na odštampanom izveštaju DTCO 1381
- ili u vremenskom rasporedu.

Service only

Rukovanje štampačem

Stavljanje rolne papira

Štampanje podataka

Service only

■ Stavljanje rolne papira

 **Molimo obratite pažnju**
Upotrebljavajte (naručite) samo one rolne papira (original VDO papir za štampač) na kojima su vidljive sledeće oznake:

- Tip tahografa (DTCO 1381) sa kontrolnim znakom "E1 84"
- i znakom odobrenja "E1 174" ili "E1 189".



Pritisnite taster za otvaranje

1. Pritisnite taster za otvaranje; fioka štampača se otvara.

 **Opasnost od povreda**
U zavisnosti od količine štampanja, termička glava štampača može biti veoma vruća. Postoji opasnost od opekotina na prstima!
Postupajte pažljivo prilikom stavljanja rolne papira ili sačekajte dok se ne ohladi glava štampača.

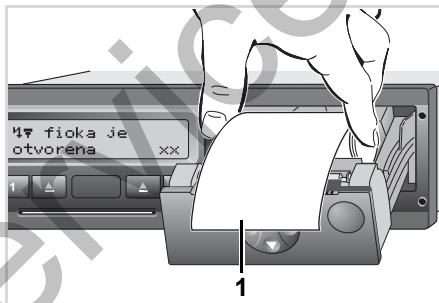

Stavljanje rolne papira

2. Stavite novu rolnu papira kao što je prikazano na slici.

 Pazite da se rolna papira ne zaglavi u fioci štampača a početak rolne papira (1) da prelazi preko ruba fioke štampača.

3. Zatvorite fioku štampača po sredini. Štampač automatski pomera papir prema napred.

 **Opasnost od povreda**
Vodite računa da fioka štampača bude uvek zatvorena. Postoji mogućnost od povreda pri otvorenoj fioci štampača.

4. Štampač je spreman za rad. Možete da započnete štampanje, odn. izveštaj koji je bio prekinut (nedostatak papira) automatski se nastavlja.

■ Štampanje podataka

► Štampanje izveštaja

 Štampanje izveštaja je moguć samo ako ...

- vozilo miruje a kontakt uključen (neophodno samo za varijante ADR *),
- je fioka štampača zatvorena i stavljena rolna papira,
- nikakva druga smetnja ne sprečava štampanje.

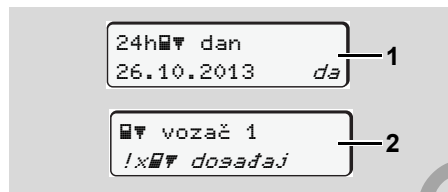

1. Od Vas se zahteva da vođeni postupkom preko menija "izbacite karticu vozača" (1) radi sačinjavanja

dnevnog izveštaja, ili da preko menija Vi zahtevate odgovarajući izveštaj (2).
 ➔ Vidi "Pozivanje funkcije menija" od stranice 48.

2. Prikaz menija potvrdite tasterom **OK**.
3. Odaberite i potvrdite tip izveštaja za štampanje (UTC ili lokalno vreme).
4. Proces štampanja počinje. Sačekajte dok se ne završi proces štampanja.

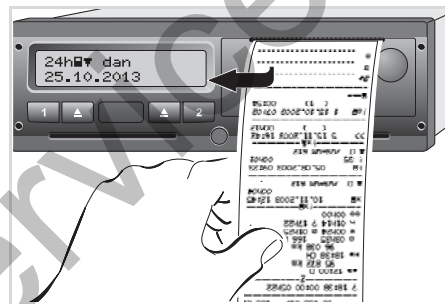

Odvojite izveštaj sa rolne papira

5. Odvojite izveštaj preko ruba za otkidanje papira sa rolne papira – povucite prema dole ili prema gore.

6. Izveštaj čuvati na mestu zaštićenom od prljavštine, izvora svetlosti i sunčevih zraka.

► Otkazi izveštaj

1. Dok se izveštaj štampa, još jednom pozovite aktuelni izveštaj preko tastera **OK**, tada se pojavljuje sledeće pitanje.

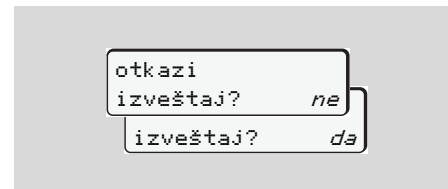

2. Odaberite željenu funkciju preko tastera **▲** / **▼** a potvrdu izvršite tasterom **OK**; štampanje se nastavlja aili prekida.

► Posebnosti pri štampanju izveštaja

- Ako je početak smene bio pre 00:00 UTC-vremena, uređaj DTCO 1381 nakon poruke "izbacite karticu vozača" automatski štampa dnevne podatke prethodnog i aktuelnog dana.
- Kraj papira sa rolne obeležen je bojom (1) što se može videti na poleđini izveštaja.
- Kada je papir pri kraju, pojavice se sledeće obaveštenje.

5

! No nema papira

xx

- Ako se u roku od sat vremena stavi nova rolna papira, uređaj DTCO 1381 automatski nastavlja proces štampanja izveštaja.
- Uslediće napomena u prva dva reda sledećeg izveštaja (3).

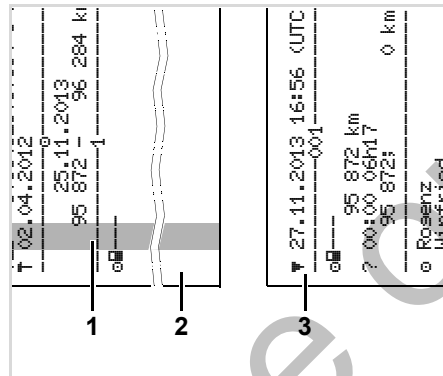

Nastavak štampanja kad je papir pri kraju

- (1) Obojena oznaka (na poleđini)
- (2) Kraj prekinutog izveštaja
- (3) Nastavak prekinutog izveštaja
Red 1: početak štampanja
Red 2: brojač kontinuiranih izveštaja



Pojedini delovi 1. izveštaja mogu eventualno biti ponovljeni na 2. izveštaju!

► Otklanjanje zastoja papira

Do zastoja papira može na primer doći, kada se neki izveštaj ne odvoji propisno i time sprečava izlaženje sledećeg izveštaja kroz otvor za izlaženje papira.

1. Otvorite fioku štampača.
 - ➔ Vidi "Stavljanje rolne papira" od stranice 44.
2. Odvojite zgužvani papir od rolne papira a ostatak papira uklonite iz fioke štampača.
3. Vratite rolnu papira i zatvorite fioku štampača.



Molimo pridržavajte se navedenih upozorenja!

➔ Vidi "Stavljanje rolne papira" od stranice 44.

Funkcije menija

Pozivanje funkcije menija

VDO Counter *

Pregled strukture menija

Glavni meni, izveštaj za vozača-1 / vozača-2

Glavni meni, izveštaj za vozilo

Glavni meni, unos za vozača-1 / vozača-2

Glavni meni, unos za vozilo

Glavni meni, prikaz za vozača-1 / vozača-2

Glavni meni, prikaz za vozilo

■ Pozivanje funkcije menija

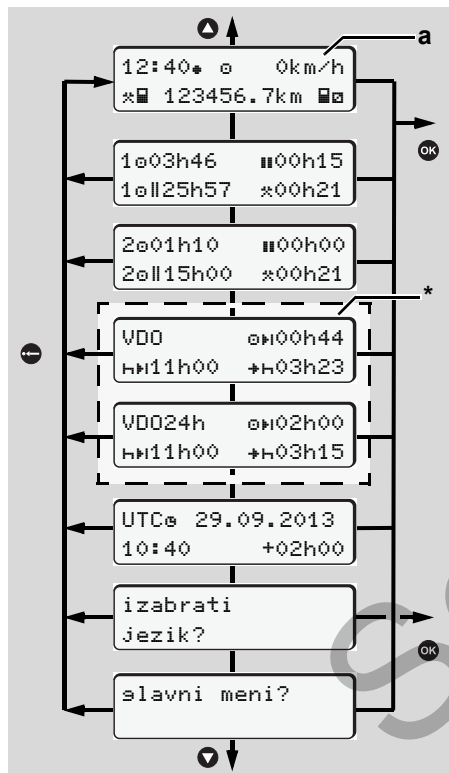

Navigacija na prvom nivou menija.

Od verzije 2.1: Na raspolaganju su funkcije menija u prikazu za štampanje podataka o vozaču kada je ubačena odgovarajuća kartica. Tako se npr. pod tačkom menija "Izveštaj vozač 2" samo prikazuje kada je u otvoru 2 ubačena kartica vozača.

► Kada vozilo miruje

U prvom nivou menija možete sa tasterima ▲ / ▼ pozvati sledeće informacije:

- Detaljna vremena umetnut(ih) kartica vozača.
- Pomoćne mere za vaše dnevno / nedeljno planiranje uz pomoć VDO Counter *.
 ➔ Vidi detalje "VDO Counter *" od stranice 50.
- UTC-vreme sa datumom, kao i sa podešenom vremenskom razlikom (offset) za lokalno vreme.

- Meni za podešavanje željenog jezika.
 ➔ Vidi "Podešavanje jezika" od stranice 49.
- Pomoću tastera ◀ vraćate se direktno na standardni prikaz (a).

Pritiskom na taster možete da pozovete opširnije funkcije menija.

➔ Vidi "Pregled strukture menija" od stranice 54.

Promena aktivnosti

1. Ako pritisnete taster / , pojavljuje se standardni prikaz (a).
2. Po potrebi promenite trenutno prikazanu aktivnost. Nakon 5 sekundi DTCO 1381 se prikaz menja ne prethodno podešeni prikaz.

► Prikaz početka vožnje

Na početku vožnje se pojavljuje zadnji podešeni prikaz (a), (b) ili (c).

➔ Vidi detalje "Standardni prikaz(i)" od stranice 18.

► Prikazivanje vremena kartice vozača

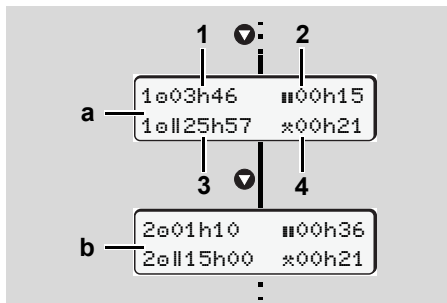

Prikazivanje podataka za vozača-1 i -2

- (a) Vremena vozača-1
(b) Vremena vozača-2

- (1) Vreme vožnje "e" vozača-1 od važećeg odmora.
- (2) Važeće vreme odmora "||" u delimičnim prekidima od najmanje 15 minuta i sledećih 30 minuta, po propisu (EZ) br. 561/2006.
- (3) Zbir vremena vožnje za dve sedmice
- (4) Trajanje podešene aktivnosti

☞ Ako nema kartice vozača, onda se pojavljuju (osim za poziciju 3) vremena koja pripadaju dotičnom otvoru za kartice "1" ili "2".

► Podešavanje jezika

☞ Obratite pažnju na odeljak "Memorisanje podešenog jezika", kako bi uređaj DTCO 1381 privremeno memorisao željeni jezik.

1. Pomoću tastera ▲ / ▼ odaberite funkciju "izabrati jezik?" i pritisnite taster OK.
2. Odaberite željeni jezik tasterima ▲ / ▼ i potvrdite odabrani jezik tasterom OK.

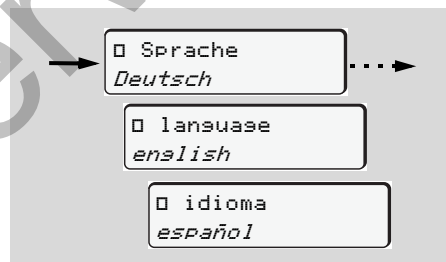

Izbor željenog jezika

3. Za 3 sekunde uređaj DTCO 1381 potvrđuje sprovedeni postupak na odabranom jeziku.

Memorisanje podešenog jezika

Ako se u trenutku dok podešavate jezik Vaša kartica vozača ili kartica preduzeća nalazi u otvoru za kartice-1, onda će uređaj DTCO 1381 memorisati odabrani jezik pod Vašim brojem kartice.

Prilikom sledećeg izbacivanja / ubacivanja tahografske kartice, upravljanje funkcijama menija kao i svi tekstualni prikazi uslediće na željenom jeziku.

Uređaj DTCO 1381 ima pet slobodnih mesta u memoriji. Ako su sva mesta u memoriji popunjena, onda će prilikom sledećeg memorisanja najstarija memorisana vrednost biti izbrisana a na mesto nje memorisana nova vrednost.

■ VDO Counter *



Molimo obratite pažnju!

Na osnovu mogućih različitih tumačenja VO (EU) 561/2006 i AETR propisa nacionalnih kontrolnih organa, kao i drugih sistemskih ograničenja VDO Counter ne oslobađa korisnika od obaveze da beleži vremena vožnje, odmora, pripravnosti i ostala radna vremena i da ih sam analizira, kako bi se pridržavao važećih propisa. VDO Counter ne polaže pravo opšte važećeg, potpuno ispravnog prikaza zakonski propisanih vrednosti.



Da bi VDO Counter prikazao potrebne informacije je potrebno da za analizu podataka budu ispunjeni sledeći uslovi:

- Potpuna dopuna (bez praznina) vaših aktivnosti na kartici vozača.
- Ispravno podešena trenutna aktivnost - bez pogrešnog rukovanja. Na primer neželjeno podešavanje aktivnosti

radno vreme "*" umesto aktivnosti dnevni odmor "H"!

- Unos trajekt/voz i trenutna aktivnost.

► Struktura prikaza VDO Counter

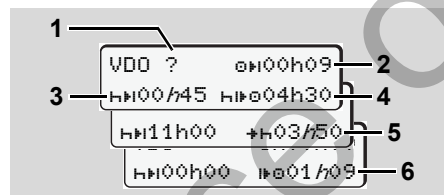

VDO Counter: Struktura prikaza



Trepćuće "h" označava da je ovaj deo prikaza trenutno aktivan.

(1) "?" = Napomene za korisnika

Na kartici vozača su sačuvani vremenski periodi sa nepoznatom aktivnošću "?" ili sa nepotpunim podacima (na primer ubacivanje nove kartice vozača). VDO Counter ocenjuje nedostajajuće aktivnosti, kao što je aktivnost "H". **Verzija 2.1:** Ako se utvrdi relevantno preklapanje sa aktivnostima vozača se na displeju

prikazuje simbol "!00" umesto simbola "?".

(2) Preostalo vreme vožnje "0H"

Tokom vožnje prikazuje se koliko dugo još možete da vozite.

(0H00h00 = završeno vreme vožnje)

(3) Preostalo vreme odmora "HH"

Trajanje sledećeg vremena za pauzu / odmor. Kod podešene aktivnosti "H" vrši se odbrojavanje preostalog vremena pauze/odmora.

(HH00h00 = odmor završen)

(4) Buduće vreme vožnje "HH"

(**Verzija 2.0:** "H0H")

Trajanje budućeg vremena vožnje nakon preporučenog vremena za pauzu/odmor.

(5) Najkasniji početak dnevnog odmora "+H"

Na primer kod podešene aktivnosti "*" prikazuje se preostalo vreme do vremena obaveznog dnevnog odmora.

(6) Početak sledećeg vremena vožnje "H0H" (**Verzija 2.0:** "0H")

Sledeći period vožnje možete započeti tek nakon isteka ovog vremena.

► Prikazi tokom vožnje



Molimo Vas da obratite pažnju na specifične propise vezane za radno vreme u pojedinim državama!

Primer 1:

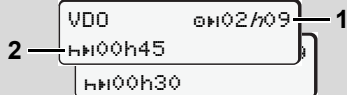

Aktivnost "0"; "h" = aktivan prikaz

- (1) Preostalo vreme vožnje.
- (2) Najkasnije nakon isteka vremena vožnje (1) mora da otpočne odmor odnosno da se nastavi kumulativni odmor.

Primer 2:

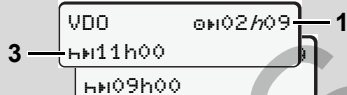

Aktivnost "0"; "h" = aktivan prikaz

- (3) Najkasnije nakon isteka vremena vožnje (1) treba da sledi propisano vreme odmora. Ako je dozvoljeno

onda je moguće da se ovo vreme odmora podeli na dva dela, pri čemu drugi deo mora da obuhvati neprekidni vremenski period od 9 sati.

Primer 3:

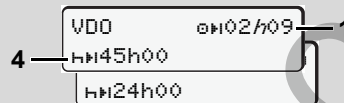

Aktivnost "0"; "h" = aktivan prikaz

- (4) Najkasnije nakon isteka vremena vožnje (1) treba da usledi puni nedeljni odmor, odn. ako je to dozvoljeni, skraćeni nedeljni odmor.

Primer 4:

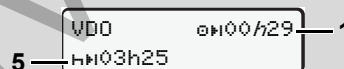

Aktivnost "0"; "h" = aktivan prikaz

- (5) VDO Counter prepoznaje kada se vozilo nalazi na trajekt/vozu. Neophodno je da: se ispravno unese ova funkcija, ► *vidi stranicu 61.*

Najkasnije nakon i isteka vremena vožnje (1) treba da usledi dnevno vreme za odmor.

Primer 5: Prikaz van dometa (Out of scope)

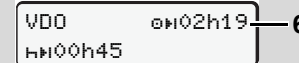

Podešena aktivnost "0"; izvan opsega (Out of scope)

- (6) Prikaz preostalog vremena nije aktivan ("h" ne trepće), i ne vrši se odbrojavanje. VDO Counter aktivnost "0" ocenjuje kao aktivnost "x".

► Prikaz kod aktivnosti "pauza"

Primer 1: Vreme pauze

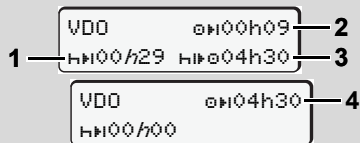

Aktivnost "H"; "h" = aktivan prikaz

- (1) Preostalo vreme odmora.
- (2) Preostalo vreme vožnje ako vreme pauze (1) nije ispoštovano.
- (3) Trajanje sledećeg raspoloživog vremena za vožnju nakon isteka prikazanog vremena pauze (1).
- (4) Raspoloživo vreme za vožnju nakon važećeg vremena pauze.

Primer 2: Vreme pauze

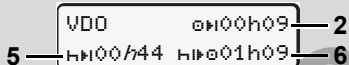

Aktivnost "H"; "h" = aktivan prikaz

- (5) Preostalo vreme odmora.

- (6) Trajanje preostalog dnevnog vremena vožnje nakon isteka vremena pauze (5).

Primer 3: Dnevnog odmora

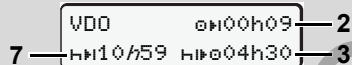

Aktivnost "H"; "h" = aktivan prikaz

- (7) Preostalo vreme dnevnog odmora. Ako je dozvoljeno raspoređeno na 3 + 9 sati.

Primer 4:



Aktivnost "H"; "h" = aktivan prikaz

- (8) Završeno važeće vreme pauze/odmora.
- (9) Početak sledećeg vremena vožnje.

Situacija: Maks. vreme vožnje tokom jedne odn. dve nedelje je već dostignuto. Iako je ispoštovan važeći prekid u vožnji VDO Counter tek nakon isteka prikazanog

vremena prepoznaje da je moguće započeti novi period vožnje!

► Prikaz kod aktivnosti "radno vreme"



Molimo Vas da obratite pažnju na specifične propise vezane za radno vreme u pojedinim državama!

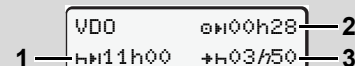

Aktivnost "H"; "h" = aktivan prikaz

- (1) Trajanje sledećeg dnevnog odmora.
- (2) Preostalo vreme vožnje.
- (3) Početak sledećeg dnevnog odmora. Najkasnije pre isteka prikazanog vremena mora da se započne dnevni odmor.

Napomena:

Aktivnost "H" se od strane VDO Counter ocenjuje tokom prekida u vremenu vožnje na sličan način kao kod aktivnosti "H" (osim dnevnog odmora).

Pomoću tastera ▲ / ▼ moguće je pozvati dodatne informacije.

► Prikaz dnevnih vrednosti

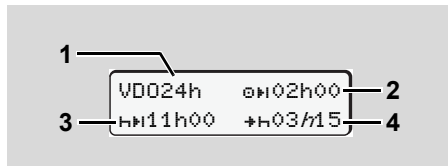

Aktivnost "x/□"; "h" = aktivan prikaz

- (1) Oznaka za prikaz dnevnih vrednosti
- (2) Preostalo dnevno vreme vožnje
- (3) Trajanje sledećeg dnevnog odmora
- (4) Najkasnije pre isteka prikazanog vremena mora da se započne dnevni odmor.

► Prikaz nedeljnih vrednosti

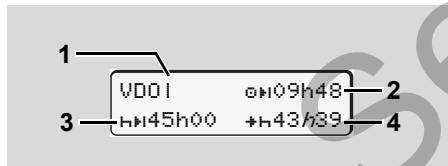

Aktivnost "x/□"; "h" = aktivan prikaz

- (1) Oznaka za prikaz nedeljnih vrednosti nakon zadnjeg nedeljnog odmora.
- (2) Preostalo vreme vožnje tokom nedelje
- (3) Trajanje nedeljnog odmora. Najkasnije nakon šest dnevnih vremena vožnje mora da usledi nedeljni odmor.
- (4) Najkasnije pre isteka prikazanog vremena mora da se započne nedeljni odmor.

► Prikaz statusa

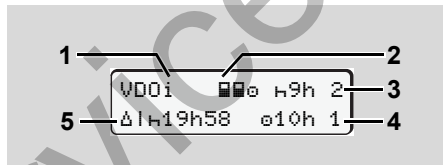

VDO Counter prikaz statusa

- (1) Oznake za prikaz statusa
- (2) Oznaka za posadu sa dva vozača (multi-manning). Prikazuje se kada se od početka smene radi u timu. Pravila koja se u tom slučaju primenjuju VDO Counter uzima u obzir pri svojim proračunima.

- (3) Tokom ove nedelja su dozvoljena još dva skraćena dnevna odmora (moguće maks. 3x nedeljno).
- (4) Tokom ove nedelje je dozvoljeno još jedno produženo vreme dnevno vreme vožnje od maks 10 sati (moguće maks. 2x nedeljno).
- (5) Kompenzacija skraćenog nedeljnog vremena odmora. Usled skraćenog nedeljno vremena odmora mora da se obavi kompenzacija prikazanog vremena i to sa odmorom koji nije kraći od 9 sati.

■ Pregled strukture menija

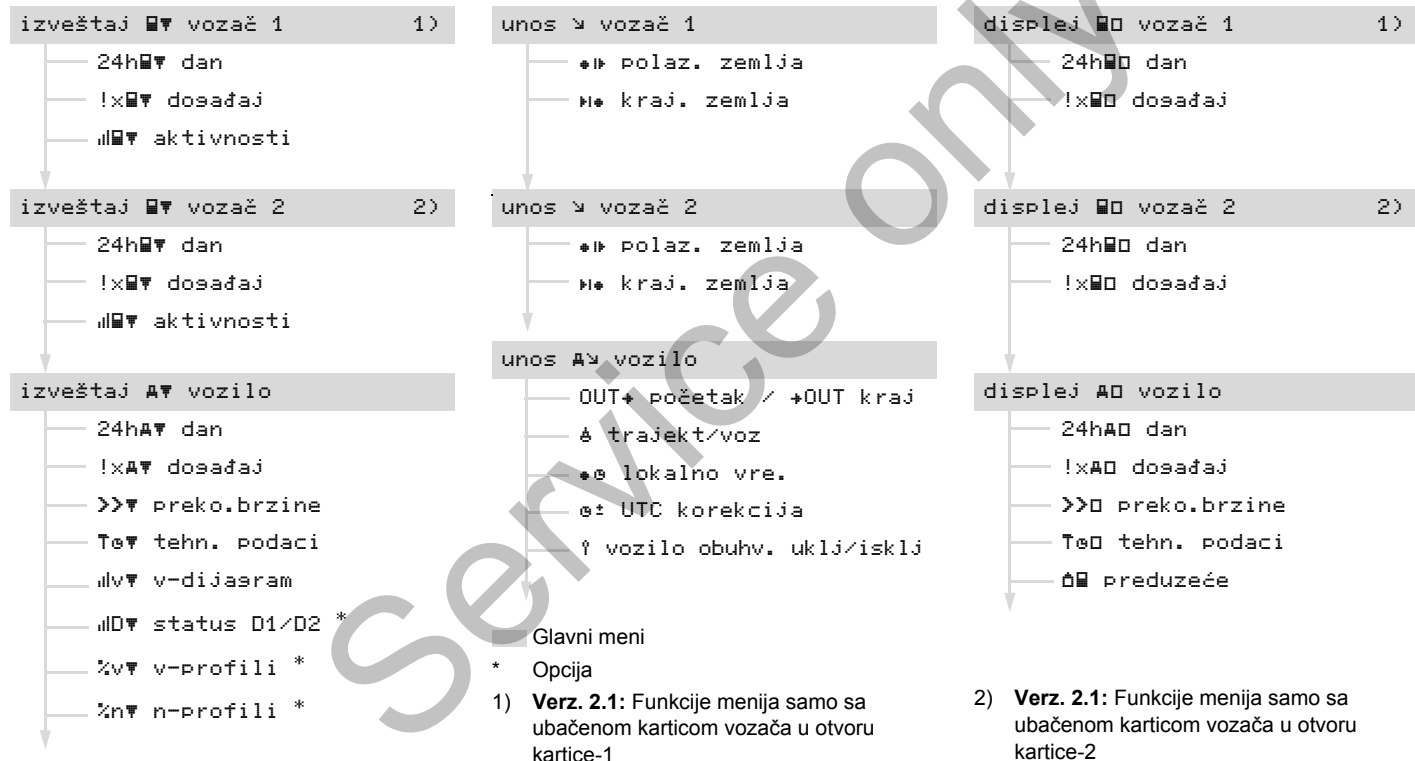

► Upravljanje funkcijama menija

☞ Pozivanje funkcije menija je moguće samo kada vozilo miruje!

Ako kod ADR varijante* želite da odštampate ili prikazete podatke, uključite kontakt.

Postupak se odvija uvek sa istom sistematikom i u nastavku je detaljno opisan.

1. Pritisnite taster **OK**, nalazite se u 1. glavnom meniju.

Od verzije 2.1: Prikaz u 1. glavnom meniju u vezi menija za prikaz i štampanje zavisi direktno od ubačene kartice u otvoru kartice-1 ili -2:

- Ako je u otvoru kartice-1 ubačena kartica vozača onda se prikazuje "Izveštaj vozač 1".
- Ako je u otvoru kartice-2 ubačena kartica vozača onda se prikazuje "Izveštaj vozač 2".
- Ako nije ubačena ni jedna kartica vozača prikazuje se "Izveštaj vozilo".

Ovo ne važi za meni za unos.

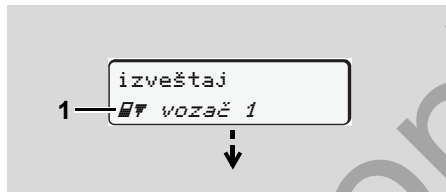

1. Glavni meni

Treptanje u 2. redu (*predstavljeno iskošenim slovima - italik*) (1) Vas skreće pažnju da postoje i druge opcije izbora.

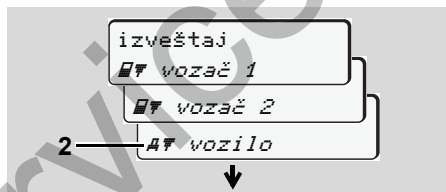

Listanje u glavnom meniju

2. Pomoću tastera **▲** / **▼** odaberite željeni glavni meni, na primer štampanje dnevnog izveštaja (2), i potvrdite izbor pomoću tastera **OK**.

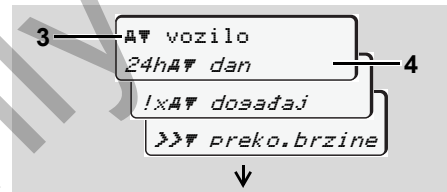

Izbor funkcije menija

Pojavljuje se pozvani glavni meni (3), ostale opcije trepću u 2. redu (4).

3. Pomoću tastera **▲** / **▼** odaberite željenu funkciju, na primer štampanje dnevnog izveštaja (4), i potvrdite izbor pomoću tastera **OK**.



Izbor željenog dana

4. Pomoću tastera **▲** / **▼** odaberite željeni dan (5), i potvrdite izbor pomoću tastera **OK**.

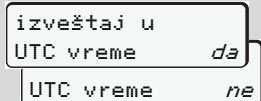

izveštaj u
UTC vreme da
UTC vreme ne

"ne" = štampanje po lokalnom vremenu

5. Tasterima ▲ / ▼ izaberite željeni tip izveštaja za štampanje i potvrdite izbor sa tasterom OK.

Za 3 sekunde uređaj DTCO 1381 javlja da je započeto štampanje. Eventualno možete i da prekinete štampanje.

➔ Vidi detalje "Otkazi izveštaj" od stranice 45.

6. Zatim se pojavljuje funkcija menija koju ste prethodno pozvali.

6. Izaberite pomoću tastera ▲ / ▼ dalje štampanja.

7. Ili pritisnite raster ⏏ i pređite na sledeći viši novo menija.

▶ Onemogućen pristup meniju!

Primer 1: Nema kartice vozača ili u otvoru za kartice se nalazi kartica preduzeća / kontrolna kartica.

Naime, glavni meni se prikazuje, ali nema treptanja u 2. redu.

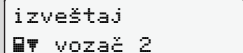

izveštaj
vozač 2

Kod pozivanja funkcije prikazuje se napomena "nema podataka!".

Primer 2: Zabranjen pristup podacima

Pristup memorisanim podacima uređen je na osnovu propisa o pravu pristupa i realizovan odgovarajućim tahografskim karticama. Ukoliko nema ovlašćenja, uslediće sledeći prikaz:

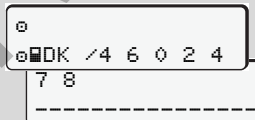

DK /4 6 0 2 4
7 8

Prikazani podaci su npotpuni. Lični podaci su delimični ili potpuno nedostaju.

▶ Napuštanje funkcije menija

Automatski

Meni se u sledećim situacijama napušta automatski:

- Nakon ubacivanja ili pozivanja tahografske kartice
- ili na početku vožnje.

Ručno

1. Pritisnite taster ⏏ sve dok se ne pojavi sledeće pitanje:

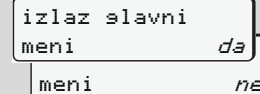

izlaz slavni
meni da
meni ne

2. Pomoću tastera ▲ / ▼ odaberite "da" i potvrdite tasterom OK. Ili preskočite pitanje pomoću tastera ⏏. Pojavljuje se standardni prikaz (a).

■ Glavni meni, izveštaj za vozača-1 / vozača-2

U ovom glavnom meniju možete odštampati podatke umetnute kartice vozača.

Pozovite navedene funkcije korak po korak.

 Uključite kontakt za ADR varijantu*.

Napomena:

Postupak za vozača-2 je isti kao i za vozača-1 i u nastavku neće biti eksplicitno opisan. Pre svakog štampanja možete izabrati željeni tip izveštaja za štampanje.

izveštaj u
UTC vreme *da*
UTC vreme *ne*

"ne" = štampanje po lokalnom vremenu

▶ Štampanje dnevnih podataka

1. izveštaj
[☐] [▼] vozač 1
2. [☐] [▼] vozač 1
24h [☐] [▼] dan
3. 24h [☐] [▼] dan
23.10.2013
22.10.2013

Sledi automatsko štampanje aktivnosti odabranog dana; ➔ *vidi stranicu 91.*

▶ Štampanje događaja

1. izveštaj
[☐] [▼] vozač 1
2. [☐] [▼] vozač 1
!x [☐] [▼] događaj

Uslediće štampanje izveštaja memorisanih ili još uvek aktivnih događaja i smetnji; ➔ *vidi stranicu 92.*

▶ Štampanje aktivnosti

1. izveštaj
[☐] [▼] vozač 1
2. [☐] [▼] vozač 1
[||||] [☐] [▼] aktivnosti
3. [||||] [☐] [▼] aktivnosti
23.10.2013
22.10.2013

Od odabranog dana pa nadalje sledi štampanje svih aktivnosti poslednjih 7 kalendarskih dana; ➔ *vidi stranicu 96.*

■ Glavni meni, izveštaj za vozilo

U ovom glavnom meniju možete odštampati podatke iz memorije tahografa.

Pozovite navedene funkcije korak po korak.

 Uključite kontakt za ADR varijantu *.

Napomena:

Pre svakog štampanja možete izabrati željeni tip izveštaja za štampanje.

6

izveštaj u
UTC vreme da
UTC vreme ne

"ne" = štampanje po lokalnom vremenu

► Štampanje dnevnih podataka iz memorije tahografa

1. izveštaj
A# vozilo

2. A# vozilo
24hA# dan

3. 24hA# dan
25.10.2013
24.10.2013

Sledi štampanje svih aktivnosti vozača u hronološkom redosledu, odvojeno za vozača-1 / -2; ➔ *vidi stranicu 93.*

► Štampanje događaja iz memorije tahografa

1. izveštaj
A# vozilo

2. A# vozilo
!xA# dosadaš

Uslediće štampanje izveštaja memorisanih ili još uvek aktivnih događaja i smetnji; ➔ *vidi stranicu 94.*

► Štampanje prekoračenja brzine

1. izveštaj
A# vozilo

2. A# vozilo
>># preko.brzine

Sledi štampanje prekoračenja podešene vrednosti brzine na uređaju DTCO 1381; ➔ *vidi stranicu 95.*

► Štampanje tehničkih podataka

1. izveštaj
A# vozilo

2. A# vozilo
T# tehn. podaci

Sledi štampanje podataka oznake vozila, oznake senzora i kalibracija; ➔ *vidi stranicu 95.*

▶ Štampanje v-dijagrama

1. `izveštaj`
`A F vozilo`
2. `A F vozilo`
`ulv F v-dijaeram`
3. `ulv F v-dijaeram`
`25.10.2013`
`24.10.2013`

Sledi štampanje o brzini kretanja odabranog dana; ➔ *vidi stranicu 96.*

▶ Štampanje statusa D1/D2 *

1. `izveštaj`
`A F vozilo`
2. `A F vozilo`
`ulD F status D1/D2`

3. `ulD F status D1/D2`
`25.10.2013`
`24.10.2013`

Od odabranog dana pa nadalje sledi štampanje svih ulaznih statusa poslednjih 7 kalendarskih dana; ➔ *vidi stranicu 96.*

▶ Štampanje profila brzine *

1. `izveštaj`
`A F vozilo`
2. `A F vozilo`
`%v F v-profilu`
3. `%v F v-profilu`
`25.10.2013`
`24.10.2013`

Sledi štampanje profila ostvarenih brzina; ➔ *vidi stranicu 97.*

▶ Štampanje profila frekvencije rotacije *

1. `izveštaj`
`A F vozilo`
2. `A F vozilo`
`%n F n-profilu`
3. `%n F n-profilu`
`25.10.2013`
`24.10.2013`

Sledi štampanje profila frekvencije rotacije motora; ➔ *vidi stranicu 97.*

■ Glavni meni, unos za vozača-1 / vozača-2

Nezavisno od postupka ubacivanja ili izbacivanja kartice, možete da otpočnete sa unosom zemlje.



U skladu sa uredbom, vozač-1 i vozač-2 moraju odvojeno u tahograf da unesu zemlju u kojoj su započeli ili završili smenu.

Napomena:

Postupak za vozača-2 je isti kao i za vozača 1 i u nastavku neće biti eksplicitno opisan.

► Unos, polazna zemlja

Pozovite sledeće funkcije korak po korak:

1.
▼ vozač 1
2.
*# Polaz. zemlja
3.
28.10 11:30 :D
4.
11:30 E AN

Eventualno će se od Vas automatski zatražiti unos regiona (korak 4).

► Unos, kraj. zemlja

Pozovite sledeće funkcije korak po korak:

1.
▼ vozač 1
2.
#* kraj. zemlja
3.
29.10 11:30 :F
4.
11:30 E AN

Eventualno će se od Vas automatski zatražiti unos regiona (korak 4).

■ Glavni meni, unos za vozilo

U ovom glavnom meniju možete preduzeti sledeći unos podataka.

► Unos, Out početak / kraj

Ako se sa vozilom nalazite na putu izvan važećeg područja uredbe, onda možete podesiti funkciju "out of scope" ("izvan opsega"), odn. istu okončati.

Pozovite sledeće funkcije korak po korak.

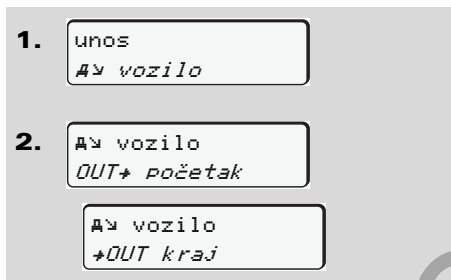

Podešavanje "out of scope" ("izvan opsega") je automatski obavljeno, čim ubacite ili izbacite karticu vozača.

► Unos, početak trajekt / voz

Dokumentujte vreme provedeno sa vozilom na trajekt ili vozu od trenutka kada ste zauzeli poziciju za utovara.

Pozovite sledeće funkcije korak po korak.

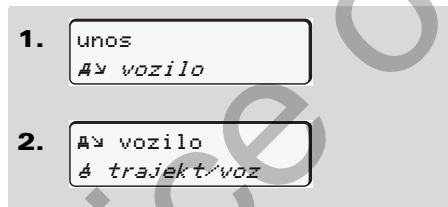

3. Nakon toga podesite trenutnu aktivnost tasterom **1**.

Beleženje utovara je automatski završeno ukoliko je DTCO 1381 zabeležio minut vožnje.

Više se ne prikazuje simbol "▲" kada se pomera vozilo. Prikaz se ponovo pojavljuje kada dođe do zaustavljanja vozila, a DTCO 1381 nije zabeležio minut vožnje.

► Podešavanje lokalnog vremena

Pre vršenja nekih promena, proučite najpre poglavlje "Upravljanje vremenom".

► Vidi "Upravljanje vremenom" od stranice 82.

Pozovite navedene funkcije korak po korak.

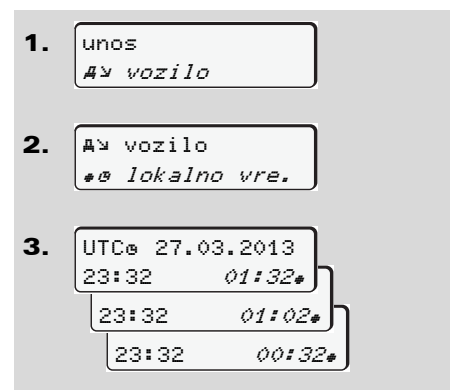

Vreme na standardnom prikazu možete prilagoditi lokalnoj vremenskoj zoni, kao i početak i kraj letnjeg vremena u koracima od po ± 30 minuta.

 Molimo Vas da se pridržavate zakonskih odredbi koje su važeće u Vašoj državi!

► Korekcija UTC-vremena

UTC-vreme možete maksimalno ± 1 minut nedeljno da korigujete. Veća odstupanja je moguće korigovati samo u ovlašćenom servisu.

6 Pozovite sledeće funkcije korak po korak:

1. unos
 vozilo

2.  vozilo
 @ UTC korekcija

3. @ 23:32UTC
 korekcija +1min
 korekcija -1min



Ako odstupanje prikazanog UTC-vremena iznosi više od 20 minuta, molimo Vas da potražite pomoć ovlašćenog servisa!



Ova funkcija menija nije moguća u sledećim situacijama:

- Korekcija je u roku od poslednjih 7 dana već jednom izvršena.

ili

- Pokušavate da UTC-vreme korigujete 1 minut pre ili posle ponoći.

Nakon pozivanja, za 3 sekunde pojaviće se sledeća poruka.

@ UTC korekcija
 nije moguća!

■ Glavni meni, prikaz za vozača-1 / vozača-2

U ovom glavnom meniju možete prikazati podatke umetnute kartice vozača.



 Za ADR varijantu * prikaz podataka je moguć samo kada je kontakt uključen.

Napomene u vezi prikaza

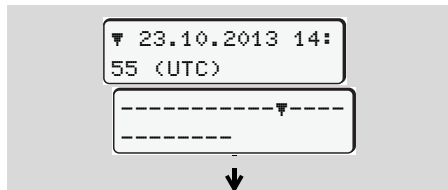
Slično kao i kod štampanja, podaci se pojavljuju na prikazu, pri čemu su podaci (24 znaka) predstavljeni u dva reda.



Primer prikaza podataka

Ako prilikom prelistavanja informacija preko tastera  / , prelistavate unazad, onda možete pozvati samo oko 20 zaostalih redova.

Napustite prikaz pomoću tastera .

Napomena:

Pozivanje funkcija je isto kao i prilikom postupka za štampanje te u nastavku neće biti eksplicitno objašnjeno. Takođe postoji mogućnost da svaki prikaz pozovete u lokalnom vremenu.

Sve aktivnosti odabranog dana, odn. sve memorisane ili još uvek aktivne događaje i smetnje mogu biti prikazane pomoću listanja kroz meni.

"ne" = prikaz u lokalnom vremenu

Korak po korak odaberite moguće prikaze za vozača-1 ili vozača-2.

ili

■ Glavni meni, prikaz za vozilo

U ovom glavnom meniju možete prikazati podatke iz memorije tahografa.

- ☞ Za ADR varijantu * prikaz podataka je moguć samo kada je kontakt uključen.

Napomene u vezi prikaza

Slično kao i kod štampanja, podaci se pojavljuju na prikazu, pri čemu su podaci (24 znaka) predstavljeni u dva reda.



▼ 23.10.2013 14:
55 (UTC)
-----▼-----

Primer prikaza podataka

Ako prilikom prelistavanja informacija preko tastera ▲ / ▼, prelistavate unazad, onda možete pozvati samo oko 20 zaostalih redova.

Napustite prikaz pomoću tastera ⏪.

Napomena:

Pozivanje funkcija je isto kao i prilikom postupka za štampanje te u nastavku neće biti eksplicitno objašnjeno. Takođe postoji mogućnost da svaki prikaz pozovete u lokalnom vremenu.

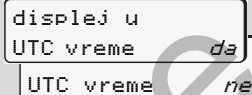

display u
UTC vreme da
UTC vreme ne

"ne" = prikaz u lokalnom vremenu

Pozovite raspoložive funkcije korak po korak. Listanje možete da prikazete:

- Sve aktivnosti u hronološkom redosledu.
- Sve memorisane ili još uvek aktivne događaje i smetnje.
- Prekoračenja vrednosti podešene brzine.
- podatke oznake vozila, senzora i kalibracije.

ili

- Broj kartice prijavljenog preduzeća. Ako nema prijavljenog preduzeća, pojaviće se "____".

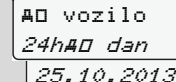

AD vozilo
24hAD dan
25.10.2013

ili

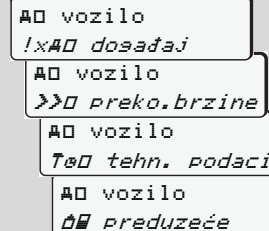

AD vozilo
!xAD dosađaj
AD vozilo
>>AD preko.brzine
AD vozilo
TeAD tehn. podaci
AD vozilo
AD preduzeće

Obaveštenja

Kada se pojavljuje obaveštenje

Pregled događaja

Pregled smetnji

Upozorenje za vremena vožnje

Pregled poruka za rukovanje

Service Only

■ Kada se pojavljuje obaveštenje



Prikaz obaveštenja

- (1) Kombinacija piktograma, eventualno sa brojem otvora za kartice
- (2) Uobičajeni tekst obaveštenja
- (3) Kod za memoriju



Opasnost od nezgoda

Tokom vožnje se na displeju mogu pojaviti obaveštenja. Takođe postoji mogućnost, u slučaju narušene zaštite na kartici, da kartica vozača bude automatski izbačena.

Nemojte da Vam to odvlači pažnju, već svoju punu pažnju stalno usmeravajte na drumski saobraćaj.

Uređaj DTCO 1381 permanentno registruje podatke vozača i odgovarajućeg vozila i vrši nadzor nad funkcijama sistema. Greške u nekoj komponenti, u uređaju ili tokom rukovanja odmah se pojavljuju na displeju i funkcionalno se mogu podeliti na sledeće grupe:

- ! = Događaj
- x = Smetnja
- ⚠ = Upozorenje za vreme vožnje
- ⚠ = Poruka za rukovanje



Kod obaveštenja koje se odnose na kartice, uz piktograme se javlja i broj otvora za kartice.

► Karakteristika obaveštenja

Događaji, smetnje

- Osvetljena pozadina trepće oko 30 sekundi, istovremeno se javlja uzrok smetnje u kombinaciji sa piktogramom, čitkim tekstom obaveštenja i kodom za memorisanje.

- Potvrdite ova obaveštenja pomoću tastera **OK**.
- Pored toga, uređaj DTCO 1381, u skladu sa propisima o memorisanju, memoriše podatke događaja ili smetnji u memoriji tahografa i na kartici vozača. Dotične podatke možete da doštampate ili prikazete preko funkcije menija.

Upozorenje za vremena vožnje

- Obaveštenje upozorava vozača od prekoračenja vremena vožnje.
- Obaveštenje se pojavljuje sa osvetljenom pozadinom i mora se potvrditi pomoću tastera **OK**.

Poruke za rukovanje

Poruke za rukovanje se pojavljuju bez trepćućeg osvetljenja pozadine i gube se (osim pojedinih obaveštenja) automatski nakon 3, odn. 30 sekundi.





Instrument za prikazivanje

Ako je u vozilu ugrađen instrument za prikazivanje, funkcionalna kontrola "  " upućuje na obaveštenja uređaja DTCO 1381.

 Za detalje vidi uputstva za korišćenje vozila.

► Potvrđivanje obaveštenja

1. Pritisnite taster  i treptanje pozadinskog svetla će se odmah ugasiti.
2. Ponovo pritisnite taster , a obaveštenje će se izgubiti i opet će se pojaviti prethodno podešeni standardni prikaz (a), (b) ili (c).

Napomena:

Poruka za rukovanje se briše odmah nakon prve potvrde pomoću tastera .



- Ako tokom vožnje ne potvrdite obaveštenje, svakih 10 sekundi smenjivače se aktuelni prikaz i obaveštenje.
- Ako postoje više obaveštenja, onda je potrebno da potvrdite obaveštenja jedno za drugim.



U slučaju funkcionalnih smetnji tahografa, Vi kao vozač ste dužni da na posebnom listu ili na poleđini rolne papira da ispišete podatke o aktivnostima koje tahograf nije uspeo besprekorno da zabeleži ili da odštampa!

➔ Vidi detalje "Ručno unošenje aktivnosti" od stranice 36.

■ Pregled događaja



Molimo Vas obratite se ovlašćenom servisu ukoliko se neki događaj stalno ponavlja!

Pikto / uzrok	Značenje	Mera
!⚠ zaštita narušena	<p>Mogući su sledeći uzroci:</p> <ul style="list-style-type: none"> • Greška u memoriji; sigurnost podataka u uređaju DTCO 1381 više nije obezbeđena. • Podaci senzora više nisu pouzdani. • Kućište uređaja DTCO 1381 je otvarala neovlašćena osoba. 	Potvrdite obaveštenje.
!⚠1 zaštita narušena	<ul style="list-style-type: none"> • Blokiranje kartice ima smetnju ili je u kvaru. • Uređaj DTCO 1381 više ne prepoznaje prethodno ispravno umetnutu tahografsku karticu. • Identitet ili autentičnost tahografske kartice nije ispravna, ili podaci koji su zabeleženi tahografskoj kartici nisu pouzdani. 	<p>Potvrdite obaveštenje.</p> <p>Ako uređaj DTCO 1381 prepozna da jedošlo do narušavanja sigurnosti, zbog čega tačnost podataka na tahografskoj kartici više nije obezbeđena, onda će tahografska kartica biti automatski – i tokom vožnje – izbačena! Ponovo ubacite tahografsku karticu ili je eventualno dajte na kontrolu.</p>
!⚡ prekid napajanja	<p>Došlo je do isključivanja napajanja ili mrežni napon uređaja DTCO 1381 / senzora je bio isuviše nizak ili isuviše visok. Ovo obaveštenje se u nekim slučajevima može javiti i prilikom pokretanja motora!</p>	<p>Potvrdite obaveštenje.</p> <p>➡ Vidi "Ponašanje kod podnapona / prenapona" od stranice 20.</p>
!⚠ konflikt senzora	<p>Protivrečnost u oceni kretanja vozila između davača i nezavisnog izvora signala. Eventualno nije tokom utovara podešena funkcija (trajekt/voz).</p>	<p>Potvrdite obaveštenje.</p> <p>Čim je moguće obratite se ovlašćenom servisu.</p>

Pikto / uzrok	Značenje	Mera
!Il sreška davača	Smetnje u komunikaciji sa snzorom.	Potvrdite obaveštenje
!o▣ vožnja bez kartice	Vožnja je započeta bez važeće kartice vozača ili bez važeće kartice vozača i otvoru za kartice-1. Ovo obaveštenje se pojavljuje i kada se prilikom ubacivanja tokom vožnje pokaže nedozvoljena kombinacija kartica. ➔ Vidi "Režimi rada uređaja DTCO 1381" od stranice 78.	Potvrdite obaveštenje. Zaustavite vozilo i ubacite važeću karticu vozača. Po potrebi izvadite ubačenu karticu preduzeća/kontrolnu karticu iz DTCO 1381.
!▣o1 ubačena u vožnji	Kartica vozača je ubačena nakon početka vožnje.	Potvrdite obaveštenje.
!oø1 vreme se preklapa	Podešeno UTC-vreme Vašeg tahografa sledi UTC-vreme prethodnog tahografa. Rezultat je negativna razlika u vremenu.	Potvrdite obaveštenje. Utvrđite na tahografu netačno UTC-vreme i pobrinite se da ovlašćeni servis što pre izvrši kontrolu i popravku tahografa.
!▣1 kartica nije validna	Validnost tahografske kartice je istekla, ili nije validna ili je autorizacija bila neuspešna. Ubačena kartica, koja na smeni dana nije validna, biće nakon zaustavljanja vozila - bez pozivanja - automatski izbačena i odštampan izveštaj.	Potvrdite obaveštenje. Proverite tahografsku karticu i ponovo je ubacite.
!▣▣ konflikt kartica	Ne smeju se obe tahografske kartice zajedno ubacivati u uređaj DTCO 1381! Na primer ako je kartica preduzeća ubačena zajedno sa kontrolnom karticom.	Potvrdite obaveštenje. Izvcite odgovarajuću tahografsku karticu iz otvora za kartice.
!▣A1 kartica nije zatvorena	Proces izbacivanja kartice vozača iz poslednjeg tahografa nije propisno izvršen. Postoji mogućnost da podaci koji se odnose na vozača nisu memorisani.	Potvrdite obaveštenje.
>> prekoračenje brzine	Najveća podešena dozvoljena brzina je prekoračena duže od 60 sekundi.	Potvrdite obaveštenje. Smanjite brzinu.

■ Pregled smetnji









Molimo Vas obratite se ovlašćenom servisu ukoliko se neka smetnja stalno ponavlja!

<i>Pikto / uzrok</i>	<i>Značenje</i>	<i>Mera</i>
xA interna sreška	<p>Ozbiljna smetnja u uređaju DTCO 1381, mogući su sledeći uzroci:</p> <ul style="list-style-type: none"> • Neočekivana vremenska greška u programu ili obradi. • Tasteri su blokirani ili su duže vreme bili istovremeno pritisnuti. • Smetnja u komunikaciji sa eksternim uređajima. • Smetnja u komunikaciji sa pokaznim instrumentima. • Smetnja na izlazu impulsa. 	<p>Potvrdite obaveštenje.</p> <p>Proverite funkcije elemenata tastera.</p> <p>Proverite spojne vodove ili funkcije eksternih uređaja.</p> <p>Proverite spojne vodove ili funkcije pokaznih instrumenata.</p> <p>Proverite spojne vodove ili funkcije priključnog upravljačkog uređaja.</p>
xA1 interna sreška	<ul style="list-style-type: none"> • Smetnja u mehanici kartice, npr. kartica nije blokirana. 	<p>Tahografsku karticu izbacite i ponovo je ubacite.</p>
xA vremenska sreška	<p>UTC-vreme uređaja DTCO 1381 nije prihvatljivo ili ne se odvija propisno. Da biste izbegla nekonzistentnost podataka kartice vozača / preduzeća koje se budu ubacivale neće biti prihvaćene!</p>	<p>Potvrdite obaveštenje.</p>
xF sreška kod štampanja	<p>Došlo je do ispadanja mrežnog napona ili je temperaturni senzor za glavu štampača u kvaru.</p>	<p>Potvrdite obaveštenje.</p> <p>Ponovite postupak, odn. pre toga isklj / uklj kontakt.</p>

Pikto / uzrok	Značenje	Mera
x7 sreška kod preuz. podat.	Smetnja prilikom preuzimanja podataka na eksterni uređaj.	Potvrdite obaveštenje. Ponovite postupak za preuzimanje podataka. Proverite spojne vodove (npr. labavi kontakt) ili eksterni uređaj.
x11 sreška davača	Senzor nakon automatskog testiranja prijavljuje internu smetnju.	Potvrdite obaveštenje.
x41 IMS sreška	IMS = Independent Motion Signal. Dodatni nezavisni signal kretanja nedostaje ili nije na raspolaganju.	Potvrdite obaveštenje.
x11 sreška kartice	Tokom procesa očitavanja/beleženja tahografske kartice došlo je do smetnje u komunikaciji, na primer usled zaprljanih kontakata.	Potvrdite obaveštenje. Očistite kontakte na tahografskoj kartici i ponovo je ubacite.
x12 sreška kartice	Postoji mogućnost da podaci ne budu u potpunosti zabeleženi na kartici vozača!	➤ Vidi "Čišćenje tahografske kartice" od stranice 12.

■ Upozorenje za vremena vožnje

Pikto / uzrok	Značenje	Mera
 1e04h15  00h15 1e04h15  00h15	Ovo obaveštenje se pojavljuje nakon neprekidne vožnje koja traje 04:15 sati.	Potvrdite obaveštenje. Isplanirajte odmor u najkraćem roku.
 1e04h30  00h15 1e04h30  00h15	Prekoračeno trajanje vožnje! Ovo obaveštenje se pojavljuje nakon neprekidne vožnje koja traje 04:30 sati.	Potvrdite obaveštenje. Molimo napravite odmor.



Molimo obratite pažnju!

DTCO 1381 registruje, memoriše i obračunava vremena vožnje na osnovu pravila koja su određena odgovarajućim propisima. On na vreme upozorava vozača od prekoračenje vremena vožnje!

Ovo sabrano trajanje vožnje ne predstavlja prevremeno korišćenje pravnog tumačenja za "neprekidno trajanje vožnje".

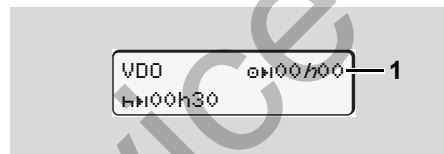

VDO Counter prikaz *



Nakon potvrđivanja 2 "upozorenja o vremenu vožnje" VDO Counter prikazuje da je završeno vaše vreme vožnje (1) (osim u režimu rada izvan opsega "out of scope").

Molimo odmah napravite pauzu.

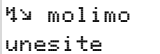
■ Pregled poruka za rukovanje

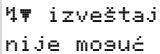
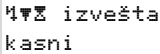
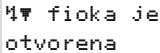
Pikto / uzrok	Značenje	Mera
 molimo unesite	Ako tokom postupka ručnog unosa ne usledi nikavak unos, onda se pojavljuje ova poruka.	Pritisnite taster  i nastavite sa unosom.
 izveštaj nije mosuc	Trenutno je onemogućen proces štampanja: <ul style="list-style-type: none"> • jer je isključen kontakt (ADR-varijanta *), • jer je temperatura termičke glave štampača isuviše visoka, • jer je komunikacija sa štampačem trenutno zauzeta drugim aktivnostima, na primer proces štampanja je u toku, • ili je mrežni napon isuviše nizak ili isuviše visok. 	Čim uklonite uzrok, možete zahtevati štampanje izveštaja.
 izveštaj kasni	Dolazi do prekida ili proces štampanja kasni, jer je temperatura termičke glave štampača isuviše visoka.	Sačekajte da se ohladi. Čim se dostigne propisna temperatura, štampanje će se automatski nastaviti.
 fioka je otvorena	Kada zahtevate štampanje ili kada je u toku proces štampanja, uređaj DTCO 1381 prepoznaje da je fioka štampača otvorena. Proces štampanja se odbija, odn. dolazi do prekida procesa štampanja koji je u toku.	Zatvorite fioku. Ponovo zahtevajte štampanje.
	Ovo obaveštenje se pojavljuje i kada zahtevate tahografsku karticu iz otvora za kartice-2 a fioka štampača je pri tom otvorena.	Zatvorite fioku štampača i ponovo zahtevajte tahografsku karticu.





Pikto / uzrok	Značenje	Mera
☞0 nema papira	Štampač je ostao bez papira. Proces štampanja se odbija, odn. dolazi do prekida procesa štampanja koji je u toku.	Ako se u roku od sat vremena stavi nova rolna papira, uređaj DTCO 1381 automatski nastavlja proces štampanja izveštaja.
☞11 izlaz kart. nije mosué	Odbija pozivanje tahografske kartice: <ul style="list-style-type: none"> • jer se podaci upravo očitavaju ili prenose, • jer se ponovo zahteva ispravno očitana kartica vozača u roku registrovane minutne mreže, • jer je upravo na izmaku dan prema UTC-vremenu, • jer se vozilo kreće, • ili je za ADR varijantu * uključen kontakt. 	Sačekajte dok uređaj DTCO 1381 ne oodblokira ovu funkciju, ili otklonite uzrok: Zaustavite vozilo ili uključite kontakt. Zatim ponovo zahtevajte tahografsku karticu.
☞?1 nepotpun zapis	Postoji nedoslednost u vremenskom redosledu prikazanih dnevnih podataka na kartici vozača.	Ovo obaveštenje može biti prikazano sve dok preko pogrešnih zabeleženih podataka ne bubu ispisani novi podaci! Ako se obaveštenje stalno javlja, onda se tahografske kartice moraju proveriti.
☞11 greška kartice	Došlo je do greške prilikom obrade ubačene tahografske kartice. Tahografska kartica je prihvaćena i ponovo izbačena. Tahografska kartica nije prihvaćena i ponovo je izbačena.	Očistite kontakte na tahografskoj kartici i ponovo je ubacite. Ako se ovo obaveštenje ponovo pojavi, proverite da li se neka druga tahografska kartica ispravno učitava.
☞11 ubac. posr. kartica	Ubačena kartica nije tahografska kartica. Kartica nije prihvaćena i ponovo je izbačena.	Molimo da ubacite validnu tahografsku karticu.
☞11 interna greška	Smetnja u mehanici kartice, npr. kartica nije blokirana.	Tahografsku karticu izbacite i ponovo je ubacite.



Pikto / uzrok	Značenje	Mera
 interna greška	<ul style="list-style-type: none"> • Smetnja na izlazu impulsa. 	Proverite spojne vodove ili funkcije priključnog upravljačkog uređaja.
	<ul style="list-style-type: none"> • Uređaj DTCO 1381 ima ozbiljnu smetnju ili je došlo do ozbiljne vremenske greške. Na primer nerealno UTC-vreme. Tahografska kartica nije prihvaćena i ponovo je izbačena. 	Pobrinite se da ovlašćeni servis što pre ispita tahograf ili eventualno izvrši njegovu zamenu.
continual error #xxxxxxxxxxx xxx	U slučaju pojave ove poruke, uređaj DTCO 1381 više nije funkcionalan!	Kod funkcionalnih smetnji tahografa, molimo da obratite pažnju na navedeno upozorenje, ➔ <i>vidi stranicu 67.</i>

Poruke za rukovanje kao informacije

Pikto / uzrok	Značenje	Mera
 nema podataka!	Funkcija menija se ne može pozvati jer u otvoru za kartice ... <ul style="list-style-type: none"> • nema kartice vozača • ili je ubačena kartica preduzeća / kontrolna kartica. 	Ove poruke se automatski brišu nakon 3 sekunde. Nisu potrebne nikakve mere.
 UTC korekcija nije mosuća!	Funkcija menija se ne može pozvati: <ul style="list-style-type: none"> • Jer je korekcija UTC-vremena već bila izvršena poslednjih 7 dana. • Pokušavate da UTC-vreme korigujete 1 minut pre ili posle ponoći. 	
izveštaj započet ...	Povratna informacija pozvane funkcije.	
unos memorisan	Povratna informacija da je uređaj DTCO 1381 već izvršio memorisanje unosa.	



Pikto / uzrok	Značenje	Mera
nije moguće prikazati!	Sve dok je u toku proces štampanja, nije moguće prikazivanje podataka.	Ove poruke se automatski brišu nakon 3 sekunde. Nisu potrebne nikakve mere.
molimo sačekajte!	Tahografska kartica još uvek nije potpuno očitana. Funkcije menije se ne mogu pozvati.	
📅 kalibracija za dana 18	Približava se sledeća periodična provera, na primer za 18 dana. Neophodne provere se ne mogu uzeti u obzir zbog tehničkih promena! Ovlašćeni servis može izvršiti programiranje od kog dana treba da se pojavi ovo upozorenje. ➔ Vidi detalje "Obaveza proveravanja tahografa" od stranice 83.	
📅1 ističe za dana 15	Validnost oslobođene kartice ističe na primer za 15 dana! Ovlašćeni servis može izvršiti programiranje od kog dana treba da se pojavi ovo upozorenje.	
📅1 preuzimanje u danima 7	Od verzije 2.1: Sledeće preuzimanje sa kartice vozača je npr. potrebno obaviti za 7 dana (standardno podešavanje). Ovlašćeni servis može izvršiti programiranje od kog dana treba da se pojavi ovo upozorenje.	

Opis proizvoda

Režimi rada uređaja DTCO 1381

Tahografske kartice

Memorisani podaci

Upravljanje vremenom

Održavanje i nega

Tehnički podaci

Service Only

■ Režimi rada uređaja DTCO 1381

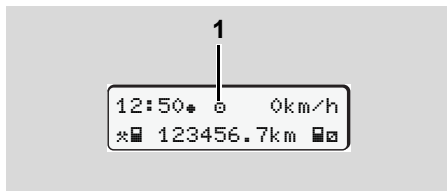

Uređaj DTCO 1381 raspolaže sa četiri režima rada:

- Rad "R"
- Preduzeće "P"
- Kontrola "K"
- Kalibracija "T"

U zavisnosti koja(e) je(su) tahografska(e) kartica(e) ubačena(e), uređaj DTCO 1381 automatski prebacuje na sledeći režim rada:

(1) Prikaz režima rada

Režimi rada		Otvor za kartice-1				
		Nema kartice	Kartica vozača	Kartica preduzeća	Kontrolna kartica	Kartica servisa
Otvor za kartice-2	Nema kartice	Rad	Rad	Preduzeće	Kontrola	Kalibracija
	Kartica vozača	Rad	Rad	Preduzeće	Kontrola	Kalibracija
	Kartica preduzeća	Preduzeće	Preduzeće	Preduzeće	Rad	Rad
	Kontrolna kartica	Kontrola	Kontrola	Rad	Kontrola	Rad
	Kartica servisa	Kalibracija	Kalibracija	Rad	Rad	Kalibracija

U ovim režimima uređaj DTCO 1381 koristi samo tahografske kartice koje se nalaze u otvoru za kartice-1.

■ Tahografske kartice

Tahografske kartice propisane od strane zakonodavca možete dobiti od strane uprava zemalja članica EU.

▶ Kartica vozača

Pomoću kartice vozača uređaj DTCO 1381 identifikuje vozača. Kartica vozača služi za standardni režim vožnje i dozvoljava memorisanje, prikaz i štampanje aktivnosti pod dotičnim identitetom ili (samo ako je kartica vozača ubačena) njihovo preuzimanje.

▶ Kartica preduzeća

Kartica preduzeća vrši identifikaciju preduzeća i dozvoljava pristup podacima dotičnog preduzeća. Kartica preduzeća dozvoljava prikazivanje, štampanje i preuzimanje memorisanih podataka sa memorije tahografa kao i sa ubačene kartice vozača. Prema datim okolnostima (jednom po uređaju) uneti zemlju registracije i registarski broj u DTCO 1381. Takođe postoji mogućnost i daljinskog preuzimanja podataka pomoću odgovarajuće opreme za daljinsko

upravljanje (remote) voznim parkom. Kartica preduzeća je namenjena vlasniku vozila.

▶ Kontrolna kartica

Kontrolna kartica vrši identifikaciju službenika organa kontrole (npr. policije) i dozvoljava pristup memoriji tahografa. Dostupni su svi memorisani podaci i podaci kartice vozača koja se nalazi u uređaju. Podaci mogu biti, prikazani, odštampani ili preuzeti sa interfejsa za preuzimanje podataka.

▶ Kartica radionice

Karticu servisa dobija osoblje ovlašćenog servisa radi ovlašćenog programiranja, kalibracije, aktiviranja, provere itd.

▶ Blokiranje tahografske kartice

Ako uređaj DTCO 1381 prihvati ubacenu tahografsku karticu, onda je vađenje iste mehanički sprečeno. Vađenje tahografske kartice je moguće samo:

- kada vozilo miruje,
- na zahtev korisnika,
- nakon procesa memorisanja podataka na tahografskoj kartici koji su definisani u skladu sa uredbom.

Automatsko izbacivanje

Ako uređaj DTCO 1381 prepozna smetnju pri blokiranju kartice, onda će on postojeće podatke pokušati da prebaci na tahografsku karticu, pre njenog automatskog izbacivanja. U ovom slučaju više nije zagarantovana potpunost i tačnost podataka na tahografskoj kartici!

► Prava pristupa tahografskim karticama

Prava pristupa podacima koji se nalaze u memoriji tahografa uređaja DTCO 1381 zakonski su regulisani a pristup je moguć samo preko odgovarajućih tahografskih kartica.

		Bez kartice	Kartica vozača	Kartica preduzeća	Kontrolna kartica	Kartica servisa
Štampanje	Podaci o vozaču	X	V	V	V	V
	Podaci o vozilu	T1	T2	T3	V	V
	Podaci parametra	V	V	V	V	V
Prikazi	Podaci o vozaču	X	V	V	V	V
	Podaci o vozilu	T1	T2	T3	V	V
	Podaci parametra	V	V	V	V	V
Očitavanje	Podaci o vozaču	X	T2	V	V	V
	Podaci o vozilu	X	X	T3	V	V
	Podaci parametra	X	X	V	V	V

Podaci o vozaču = Podaci kartice vozača

Podaci o vozilu = Podaci memorije tahografa

Podaci parametra = Podaci za prilagođavanje uređaja/kalibracija

V = Prava pristupa bez ograničenja

T1 = Aktivnosti vozača poslednjih 8 dana bez podataka o identifikaciji vozača

T2 = Identifikacija vozača samo za ubačenu karticu

T3 = Aktivnosti vozača pripadajućeg preduzeća

X = nije moguće

■ Memorisani podaci

▶ Kartica vozača

- Podaci za identifikaciju vozača.

Nakon svake upotrebe vozila memorišu se sledeći podaci.

- Vozila koja su se koristila
- Aktivnosti vozača u standardnom režimu vožnje za najmanje 28 dana.
- Unos zemlje
- Događaji / smetnje
- Informacije o kontrolnim aktivnostima
- Specifični uslovi kod koji se vozila nalazi na trajekt / vozu ili u statusu van opsega "out of scope".

Ako je više nema mesta u memoriji, onda će uređaj DTCO 1381 obrisati stare podatke i na mesto njih memorisati nove podatke.

▶ Kartica preduzeća

- Identifikuje preduzeće i autorizuje pristup memorisanim podacima preduzeća.

U vezi aktivnosti preduzeća memorisani su sledeći podaci:

- Vrsta aktivnosti
 - Prijava / odjava
 - Preuzimanje podataka sa masovne memorije
 - Preuzimanje podataka sa kartice vozača
- Vremensko razdoblje (od /do) unutar kojeg su preuzeti podaci.
- Identifikacija vozila
- Identifikacije kartice vozača sa koje su preuzeti podaci.

▶ Memorija tahografa

- U memoriji tahografa se beleže i memorišu propisani podaci za period ne manji od 365 kalendarskih dana po VO(EEZ) 3821/85 prilog I B.
- Analiza aktivnosti se obavlja u intervalima od jedne minute; a pri tome uređaj DTCO 1381 analizira najduže neprekidne aktivnosti po intervalu.

- DTCO 1381 može da memoriše oko 168 sati vrednosti brzine u rezoluciji od jedne minute. Pri tome se vrednosti registruju tačno u sekundi sa tačnim vremenom i datumom.
- Sačuvane vrednosti brzine sa velikom rezolucijom (minut pre i minut nakon izuzetnog zakašnjenja) pomažu u analizi saobraćajnih nezgoda.

Ove podatke je moguće očitati putem interfejsa za preuzimanje:

- zakonska obaveza preuzimanja svakih 24 sati,
- uz pomoć specijalno softvera za preuzimanje kompletna memorija tahografa.

▶ VDO GeoLoc * (od verzije 2.1)

Opcionalno je moguće beleženje podataka o poziciji vozila putem GPS-a.

➔ Vidi "VDO GeoLoc * (od verzije 2.1)" od stranice 17.

■ Upravljanje vremenom

Početak i kraj unosa vremena za radno vreme, vreme pripravnosti, vreme vožnje, vreme odmora, uređaj DTCO 1381 memoriše u UTC-vremenu.

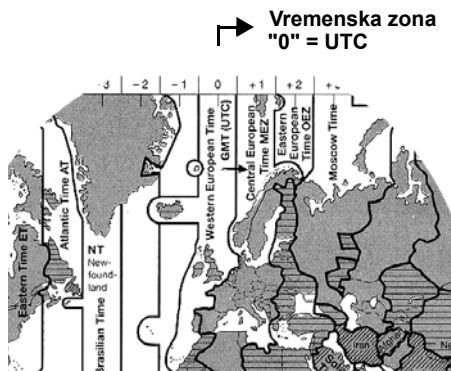

Vremenske zone u Evropi

UTC-vreme odgovara vremeskoj zoni "0" od 24 svetskih vremeskih zona (-12 ... 0 ... +12).

Vreme je fabrički podešeno na displeju na UTC-vreme. Preko funkcije menija možete da prilagodite vreme lokalnom vremenu.

➔ Vidi "Podešavanje lokalnog vremena" od stranice 61.

Vremenske zone - Offset	Države
00:00 (UTC)	UK / P / IRL / IS
+ 01:00 h	A / B / BIH / CZ / D / DK / E / F / H / HR / I / L / M / N / NL / PL / S / SK / SLO / SRB
+ 02:00 h	BG / CY / EST / FIN / GR / LT / LV / RO / TR / UA
+ 03:00 h	RUS

▶ Preračunavanje u UTC-vreme

UTC-vreme = Lokalno vreme – (ZO + SO)

ZO = vremenske zone - Offset

SO = letnje račun. vremena-Offset (sa krajem letnjeg račun. vremena otpada Offset)

(ZO + SO) = podešeni Offset u uređaju DTCO 1381

Primer:

Lokalno vreme u nemačkoj = 15:30 časova (letnje račun. vremena)

UTC-vreme = Lokalno vreme – (ZO + SO)
= 15:30 časova – (01:00 h + 01:00 h)

UTC-vreme = 13:30 časova

■ Održavanje i nega

► Čišćenje uređaja DTCO 1381

Kućište, displej i tastere čistite malo vlažnom krpom ili krpom za čišćenje sa mikro vlaknima.



Za čišćenje nemojte upotrebljavati abrazivna sredstva niti rastvarače kao što su razređivači ili benzin.

► Obaveza proveravanja tahografa

Za uređaj DTCO 1381 nisu neophodni preventivni radovi na održavanju. Najmanje svake dve godine je potrebno uređaj DTCO 1381 poslati u ovlašćeni servis radi provere.

Naknadne provere su potrebne ako ...

- su vršene promene na vozilu, kao npr. broj impulsa kilometraže ili obim pneumatika,
- je izvršena popravka uređaja DTCO 1381,



Pobrinite se da ugradna pločica bude obnovljena prilikom svake kontrole i da sadrži podatke koji su propisani.

Pobrinite se da u roku propisane obavezne kontrole napajanje uređaja DTCO 1381 sve ukupno ne bude odvojen više od 12 meseci, na primer odvajanjem akumulatora od vozila.

► Ponašanje kod popravki / zamene uređaja DTCO 1381

Ovlašćeni servisi mogu da izvrše preuzimanje podataka sa uređaja DTCO 1381 i predati ih odgovarajućem preduzeću.

- dođe do izmene službene oznake vozila,
- UTC-vreme odstupa više od 20 minuta.

Ako preuzimanje memorisanih podataka nije moguće izvršiti usled nekog kvara, onda su ovlašćeni servisi upućeni na to da preduzeću o tome izdaju potvrdu.



Arhivirajte podatke ili čuvajte potvrdu zbog eventualnih konsultacija.

► Uklanjanje delova



Molimo da uređaj DTCO 1381 uklonite zajedno sa pripadajućim komponentama sistema u skladu sa smernicama za uklanjanje EZ kontrolnih uređaja dotične zemlje članice.

■ Tehnički podaci

► DTCO 1381

Granična merna vrednost	220 km/h (po prilogu I B) 250 km/h (za druge vrste korišćenja vozila)
LCD (displej)	2 reda sa po 16 znakova
Temperatura	Rad: -25 do 70 °C Uskladištenja: -40 do 85 °C
Napon	24 il 12 volt-DC
Potrošnja struje	Pripravnost: u režimu rada: maks. 30 mA (12 V) maks. 3,0 A (12 V) maks. 20 mA (24 V) maks. 1,0 A (24 V)
EMV / EMC	ECE R10
Termički štampač	Veličina znakova: 2,1 x 1,5 mm Širina štampanja: 24 znakova/red Brzina: oko 15-30 mm/s. Štampanje dijagrama
Vrsta zaštite	IP 54

Opcionalna dodatna oprema

- ADR varijanta
- Blenda po zahtevu kupca, osvetljenje displeja i tastera
- Automatsko podešavanje aktivnosti nakon kontakta uklj/isklj
- Štampanje i preuzimanje v- / n-profila, statusa ulaza D1/D2
- VDO Counter / **Od verzije 2.1: VDO GeoLoc**

► Rolna papira

Uslovi okoline	Temperatura: -25 do 70 °C
Dimenzije	Prečnik: oko 27,5 mm Širina: 56,5 mm Dužina: oko 8 m
Br. porudžbine	1381.90030300 Originalne rezervne rolne papira možete poručiti od ovlašćenog distributera i servisnog centra.
 Molimo obratite pažnju	Koristite (naručite) samo one rolne papira (original VDO papir za štampač) na kojima su vidljive sledeće oznake: tip tahografa (DTCO 1381) sa kontorinm znakom "84" i znakom odobrenja "174" ili "189".

Piktogrami i primeri odštampanih izveštaja

Pregled piktograma

Oznaka zemlje

Primeri odštampanih izveštaja

Objašnjenje uz odštampane primerke

Svrha sloga podatka kod događaja ili smetnji

Service only

■ Pregled piktograma

Režimi rada	
☰	Preduzeće
⊞	Kontrola
⊙	Rad
⊞	Kalibracija
⊞	Fabričko stanje

Osoblje	
☰	Preduzeće
⊞	Kontrolor
⊙	Vozač
⊞	Servis / mesto provere
⊞	Proizvođač

Aktivnosti	
⊞	Vreme pripravnosti
⊙	Vreme vožnje
⊞	Odmori i mirovanje
⊞	Ostalo radno vreme
⊞	Važeći prekid
?	Nepoznato

Uređaj / funkcije	
1	Otvor za kartice-1; vozač-1

2	Otvor za kartice-2; vozač-2
☰	Tahografska kartica (završeno očitavanje)
—	Tahografska kartica je ubačena, očitani su relevantni podaci
☰	Sat
☰	Štampač / štampanje
☰	Unos
☰	Displej
†	VDO GeoLoc * je uključen. (od verzije 2.1)
⊞	Eksterna memorija Preuzimanje podataka (kopiranje)
⊞	U toku je prenos podataka
⊞	Senzor
⊞	Vozilo / jedinica vozila / DTCO 1381
⊞	Veličina pneumatika
⊞	Mrežno napajanje

Razno	
!	Događaj
×	Smetnja
⊞	Poruka za rukovanje / upozorenja u vezi radnog vremena

⊞	Početak smene
☰	Mesto
⊞	Sigurnost
⊞	Brzina
⊞	Vreme
Σ	Ukupno / zbir
⊞	Kraj smene
⊞	Ručni unos aktivnosti vozača

Specifični uslovi

OUT	Nije potreban kontrolni uređaj
⊞	Boravak na trajektu ili vozu

Kvalifikatori

24h	Dnevno
I	Nedeljno
II	Dve sedmice
+	Od ili do

► Kombinacije piktograma

Razno	
	Mesto kontrole
	Vreme početka
	Vreme završetka
	Polaz "Prikaz van dometa (Out of scope)": Nije potreban kontrolni uređaj
	Kraj "Prikaz van dometa (Out of scope)"
	Mesto na početku radnog dana (početak smene)
	Mesto na kraju radnog dana (kraj smene)
	Od vozila
	Štampanje kartice vozača
	Štampanje, vozilo / DTCO 1381
	Unos, vozilo / DTCO 1381
	Prikaz kartice vozača
	Prikaz, vozilo / DTCO 1381
	Lokalno vreme
	UTC korekcija

Kartice	
	Kartica vozača
	Kartica preduzeća
	Kontrolna kartica
	Kartica servisa
	Nema kartice

Vožnja	
	Tim
	Zbir vremena vožnje za dve sedmice

Štampanje izveštaja	
	Dnevne aktivnosti vozača (dnevna aktivnost) sa kartice vozača
	Događaji i smetnje na kartici vozača
	Dnevne aktivnosti vozača (dnevna aktivnost) sa uređaja DTCO 1381
	Događaji i smetnje sa uređaja DTCO 1381
	Prekoračene brzine
	Tehnički podaci

	Aktivnosti vozača
	v-dijagram
	Status D1/D2 dijagram *
	Profili brzine *
	Profili frekvencije rotacije *

Prikazi	
	Dnevne aktivnosti vozača (dnevna aktivnost) sa kartice vozača
	Događaji i smetnje na kartici vozača
	Dnevne aktivnosti vozača (dnevna aktivnost) u uređaju DTCO 1381
	Događaji i smetnje u uređaju DTCO 1381
	Prekoračene brzine
	Tehnički podaci
	Preduzeće

Događaji	
! [piktogram]	Ubacivanje nevažeće tahografske kartice
! [piktogram]	Preklapanje vremena
! [piktogram]	Ubacivanje kartice tokom vožnje
>> [piktogram]	Prekoračenje brzine
! [piktogram]	Smetnja u komunikaciji sa senzorom
! [piktogram]	Podešavanje vremena (od strane servisa)
! [piktogram]	Konflikt kartica
! [piktogram]	Vožnja bez važeće kartice vozača
! [piktogram]	Poslednji postupak sa karticom nije ispravno završen
! [piktogram]	Prekid mrežnog napajanja
! [piktogram]	Narušena zaštita
> [piktogram]	Kontrola prekoračenja brzine
! [piktogram]	Nepodudaranje podataka u vezi kretanja vozila

Smetnje	
× [piktogram]	Funkcionalna smetnja kartice
× [piktogram]	Smetnja na prikazu
× [piktogram]	Smetnja na štampaču

× [piktogram]	Interna smetnja u uređaju DTCO 1381
× [piktogram]	Smetnja prilikom preuzimanja podataka
× [piktogram]	Smetnje na senzoru
× [piktogram]	(IMS = Independent Motion Signal) Nedostaje dodatni nezavisni signal kretanja

Upozorenje za vremena vožnje

[piktogram]	Odmor!
-------------	--------

Ručno unošenje podataka

[piktogram]	Unos "aktivnosti"
[piktogram]	Unos "nepoznata aktivnost"
[piktogram]	Unos "mesto" na kraj smene
[piktogram]	Unos "mesto" na početku smene

Poruke za rukovanje

[piktogram]	Pogrešan unos
[piktogram]	Pristup meniju nije moguć
[piktogram]	Molimo unesite
[piktogram]	Izveštaj nije moguć
[piktogram]	Fioka je otvorena

[piktogram]	Nema papira
[piktogram]	Izveštaj kasni
[piktogram]	Greška kartice
[piktogram]	Ubačena pogrešna kartica
[piktogram]	Izbacivanje kartice nije moguće
[piktogram]	Proces kasni
[piktogram]	Zapis je nepotpun
[piktogram]	Interna greška
[piktogram]	Ističe za dana ...
[piktogram]	Kalibracija za dana ...
[piktogram]	Preuzimanje sa kartice vozača u danima ... (od verzije 2.1)

VDO Counter *

[piktogram]	Preostalo vreme vožnje
[piktogram]	Početak sledećeg vremena vožnje:
[piktogram]	Verzije 2.0
[piktogram]	Verzije 2.1
[piktogram]	Buduće vreme vožnje:
[piktogram]	Verzije 2.0
[piktogram]	Verzije 2.1
[piktogram]	Preostalo vreme pauze / odmora
[piktogram]	Preostalo vreme do početka dnevnog, nedeljnog odmora

■ Oznaka zemlje

Redosled	
A	Austrija
AL	Albanija
AND	Andora
ARM	Jermenija
AZ	Azerbejdžan
B	Belgija
BG	Bugarska
BIH	Bosna i Hercegovina
BY	Belorusija
CH	Švajcarska
CY	Kipar
CZ	Češka Republika
D	Nemačka
DK	Danska
E	Španija ¹⁾
EC	Evropska Unija
EST	Estonija
EUR	Ostali deo Evrope
F	Francuska
FIN	Finska

FL	Lihtenštajn
FR/FO	Farska ostrva
GE	Fruzija
GR	Grčka
H	Mađarska
HR	Hrvatska
I	Italija
IRL	Irska
IS	Island
KZ	Kazahstan
L	Luksemburg
LT	Litvanija
LV	Letonija
M	Malta
MC	Monako
MD	Republika Moldavija
MK	Makedonija
MNE	Crna Gora
N	Norveška
NL	Holandija
P	Portugal

PL	Poljska
RO	Rumunija
RSM	San Marino
RUS	Ruska Federacija
S	Švedska
SK	Slovačka
SLO	Slovenija
SRB	Srbija
TM	Turkmenistan
TR	Turska
UA	Ukrajina
UK	Ujedinjeno kraljevstvo, Alderney, Guernsey, Jersey, Isle of Man, Gibraltar
UZ	Uzbekistan
V	Vatikan
WLD	Ostali deo sveta

¹⁾ ➔ Vidi "Oznaka regiona" od stranice 90.

► Oznaka regiona

Redosled – Španija	
AN	Andaluzija
AR	Aragonija
AST	Asturija
C	Kantabrija
CAT	Katalonija
CL	Kastlija-Leon
CM	Kastlija-La Mancha
CV	Valensija
EXT	Ekstremadura
G	Galicija
IB	Balearska ostrva
IC	Kanarska ostrva
LR	La Rioja
M	Madrid
MU	Mursija
NA	Navara
PV	Baskija

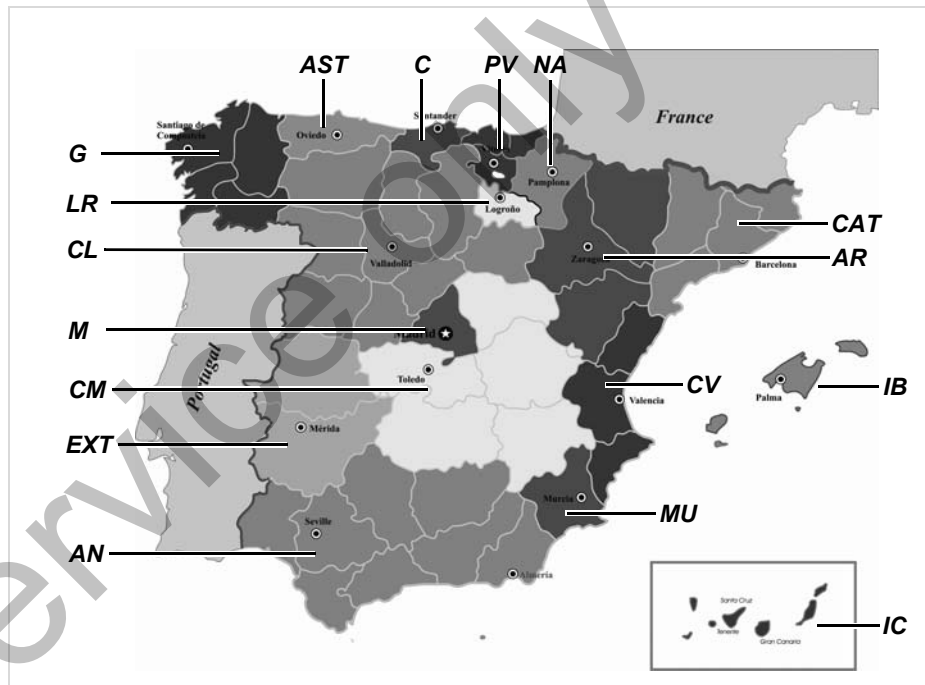

■ Primeri odštampanih izveštaja

► Dnevni izveštaj kartice vozača

1 ▼ 26.11.2013 14:55 (UTC)

2 24h

3 Schmitt
Peter

3a ID /12345678901234 5 6

3a Rosenz
Winfried

4 A ABC12345678901234
D /VS VM 612

5 B Continental Automotive
GmbH
1381.12345678901

6 T NFZ-Profi Service & Ve
rtrieb

6 TID /87654321087654 3 2
T 02.04.2012

7 ID /12345678901234 5 6

8 11.11.2013 11:11

8a 25.11.2013 310

8b ? 00:00 06h00
06:00 00h17
A D /VS VM 612
95 872 km

8c * 06:17 00h45
* 07:02 00h39 00
07:41 01h19 00
95 958 km; 86 km

8e

8a ? 09:00 00h24
2

8b A S /LCR 243
205 002 km

8c 09:24 02h30 00
* 11:54 00h39

8a ? 12:33 00h10
1

8c 12:43 02h27
H 15:10 01h12
06:22 00h16
16:38 00h42
16:38 A

8d 17:20 00h52
* 18:12 00h24
H 18:36 00h02
205 408 km; 231 km

8e

8a ? 18:38 05h22
2

11 06:00 D
95 872 km

11a H 09:00 D
95 958 km
09:24 D
205 002 km
H 12:33 D
205 177 km
12:43 D
205 177 km

11d H 18:38 CH
205 408 km
04h54 317 km
* 02h27 03h29
H 01h14 ? 11h56
00 04h28

12 !x
* 0 10.11.2013 12:45
00h04
A D /VS VM 612

12c !0 05.08.2013 09:23
!34 (0) 00h01
A D /VS VM 612

13 A D /VS VM 612
!xA
>> 5 15.11.2013 16:42
(2) 00h12
ID /98765432109876 5 4
IF /12345678901234 5 6

13c >> 4 15.10.2013 11:10
(95) 00h30
ID /45678901234567 7 8
IF /12345678901234 5 6
* 0 10.11.2013 12:45
00h04
ID /45678901234567 7 8

21 Friedrichshafen
Schmitt Peter
Rosenz Winfried

Posebности za "Dnevni izveštaj kartice vozača"

8f

12345678901234 5 6
11.11.2013 11:11
25.11.2013 310
-----? !ee ?
? 00:00 06h00
06:00 00h17
1

8g

A D /VS VM 612
95 872 km
* 06:17 00h45
* 07:02 00h39 ee
07:41
----- km ² km
Σ
06:00 D
95 872 km
00h00 km

8h

25.11.2013 310
-----OUT
1
A D /VS VM 612
95 872 km
H 00:00 07h02
* 07:02 00h39

► Događaji / smetnje na kartici vozača

1 11.11.2013 11:11 (UTC)

2 !x

3 Schmitt Peter

3a 12345678901234 5 6

Rosenz Winfried

4 DK /45678901234567 7 8

04.01.2014

12a A ABC12345678901234

D /VS VM 612

12c !+ 04.04.2013 02:14

06h03

A S /LCR 248

12c !e 04.11.2013 18:12

00h01

A D /VS VM 612

12c !e 10.02.2013 08:12

00h05

A D /S VD 432

!+ 12.12.2012 10:15

00h10

A D /VS VM 612

!L 10.05.2013 08:45

00h01

A D /VS VM 612

12c 05.08.2013 09:23

122 00h01

A D /VS VM 612

12b 17.04.2013 16:04

111 01h02

A D /VS VM 612

12c x 10.11.2013 12:45

00h04

A D /VS VM 612

12c x 11.02.2013 18:02

00h03

A D /VS VM 612

xL 20.12.2012 01:54

00h04

A D /S VD 432

21 UIM

Schmitt Peter

Rosenz Winfried

► Dnevni izveštaj za vozilo

1	▼ 27.11.2013 16:55 (UTC)
2	24hA▼
3	□ Schmitt Peter
4	□ID /12345678901234 5 6
5	A ABC12345678901234 D /VS VM 612
6	□ Continental Automotive GmbH 1381.12345678901
7	T NFZ-Profi Service & Ve rtrieb
8	TID /87654321087654 3 2 T 02.04.2012
9	□ID /12345678901234 5 6 □ 11.11.2013 11:11 □▼
10	25.11.2013 95 872 - 96 284 km
10a	□ID H 00:00 06h17 95 872 km 0 km
10b	□ Rosenz Winfried
10c	□DK /45678901234567 7 8 04.01.2014
10d	A+S /LCR 243 24.11.2013 18:54
	95 872 km M

10e	* 06:17 00h45 * 07:02 00h39 □□ □ 07:41 01h19 □□ 95 958 km 86 km
10g	□ID
10a	□ 95 958 km * 09:00 00h05 95 958 km 0 km
10b	□ Mustermann Heinz-Dieter
10c	□F /12345678901234 5 6 16.06.2013
10d	A+D /M MS 680 24.11.2013 18:54
10f	□ 95 958 km * 09:05 00h25 * 09:30 02h55 □ 12:25 01h18
10e	□ 12:25 □ □ 13:43 00h03 * 13:46 00h02 □□ * 13:48 00h45 □□ * 14:33 00h35 □□ H 15:08 01h02 □□ 96 206 km 248 km
10g	□ID H 16:10 00h20 96 206 km 0 km
	□ Anton Max
	□A /56789567895678 9 5 25.10.2013

10a	A+D /VS VM 612 25.11.2013 16:30 96 206 km □ 16:30 00h56 * 17:26 01h11 96 274 km 68 km
10a	□ID 96 274 km * 18:37 00h23 □ 19:00 00h21 H 19:21 04h39 96 284 km 10 km
10h	□ID 95 872 km H 00:00 07h02 H 00:00 07h02
11	□ID
11b	1□ID □ 00h21 10 km * 00h28 □ 00h00 H 11h16
11c	2□ID * 00h00 □ 12h16 H 07h02
11e	□ Rosenz Winfried
	□DK /45678901234567 7 8 H*09:00 D 95 958 km □ 01h19 86 km * 01h24 □ 00h00 H 00h00 □□ 01h58

↓

13 !xA
!e 1 25.11.2013 19:01
(1) 00:20

13c >> 5 15.11.2013 16:42
(2) 00h12
e /98765432109876 5 4
e /12345678901234 5 6

x 0 10.11.2013 12:45
00h04
e /45678901234567 7 8

21 Lindau
Schmitt Peter

Posebности za "Dnevni izveštaj za vozilo"

10i 1
OUT

e Rosenz
Winfried
e /45678901234567 7 8
04.01.2014
A+S /LCR 243

► Događaji / smetnje vozila

1 ▼ 24.10.2013 16:07 (UTC)

2 !xA

3 Schmitt
Peter

4 A ABC12345678901234
D /VS VM 612

13a ! 0 10.08.2013 08:12
(0) 00h01
e /12345678901234 5 6
e /12345678901234 5 6

13c ! 0 10.08.2013 08:20
(0) 00h03
e /12345678901234 5 6
e /12345678901234 5 6

!e 1 15.10.2013 07:02
(1) 00h54

!e 2 15.10.2013 07:02
(1) 00h54

!e 3 15.03.2012 07:56
(1) 00h01
e /12345678901234 5 6
e /22335578901234 1 2

>> 4 15.10.2013 11:10
(95) 00h30
e /45678901234567 7 8
e /12345678901234 5 6

↓

↓

13b ! 0 17.04.2013 16:04
117 (0) 01h02
e /45678901234567 7 8
e /12345678901234 5 6
T /54321987654321 9 8

! 0 05.08.2013 09:23
122 (0) 00h01
e /45678901234567 7 8

13c x 0 10.08.2013 07:00
00h02
e /12341234123412 3 4

13c x 0 05.05.2012 07:15
00h14
e /12345678901234 5 6
e /12345678901234 5 6

x 6 05.05.2012 07:15
00h14
e /12345678901234 5 6
e /12345678901234 5 6

x 0 12.09.2013 21:00
00h01

x 0 02.06.2013 21:00
00h30
e /12341234123412 3 4

21 Lindau
Schmitt Peter

► Prekoračene brzine

1	▼ 24.10.2013 14:50 (UTC)
2	>>▼ 90 km/h
3	○ Mustermann Heinz-Dieter MF /12345678901234 5 6 16.06.2013
4	A ABC12345678901234 D /VS VM 612
19	>13.03.2013 14:15 >>17.04.2013 17:44 (7)
20	>>24.05.2012 14:02 00h06 98 km/h 92 km/h (1)
20c	○ Förster Thomas MD /98765432109876 5 4 >>(365)
20a	>>15.10.2013 11:10 00h30 98 km/h 95 km/h (95)
	○ Rosenz Winfried MDK /45678901234567 7 8
20b	>>16.05.2013 17:10 00h15 94 km/h 92 km/h (12)
20c	○ Mustermann Heinz-Dieter MF /12345678901234 5 6
21	○ Mustermann Heinz

► Tehnički podaci

1	▼ 25.10.2013 14:50 (UTC)
2	To▼
3	○ Spedition Mustermüller MD /12341234123412 3 4
3a	○ Mustermann Heinz-Dieter MF /12345678901234 5 6 16.06.2013
4	A ABC12345678901234 D /VS VM 612
14	B Continental Automotive GmbH H.-Hertz-Str.45 78052 WS-Villingen 1381.12345678901234567 e1-84 12345678 2013 V xxxx 17.04.2013
15	ll 87654321 e1-175 08.03.2012
16	T Fa. Mustermann & NFZ- Hersteller Schillerstr. 10 Muster kirchen
16a	TMD /45678901234567 8 9 21.01.2013
16b	T 08.03.2012 (1) A ABC12345678901234

17	!e 08.03.2012 14:00 e 08.03.2012 15:00
17a	T Fa. Mustermann & NFZ- Hersteller Schillerstr. 10 Muster kirchen TMD /45678901234567 8 9 21.01.2013
	!e 28.08.2012 13:00 e 28.08.2012 13:26
	T Kienzle ARG0 GMBH Bismarckstr. 19 Berlin -Stealitz TMD /89012345678901 5 6 19.10.2013
18	! 18.10.2013 06:34 x 30.09.2013 18:15 -B ATTACHMENT-
25	SWUM V xx.xx
26	CAN: 1 Source: speed Gain: 0.00390625 Factor: 0.926
27	CR(EU) No.1266/2009: XX

► Aktivnosti vozača

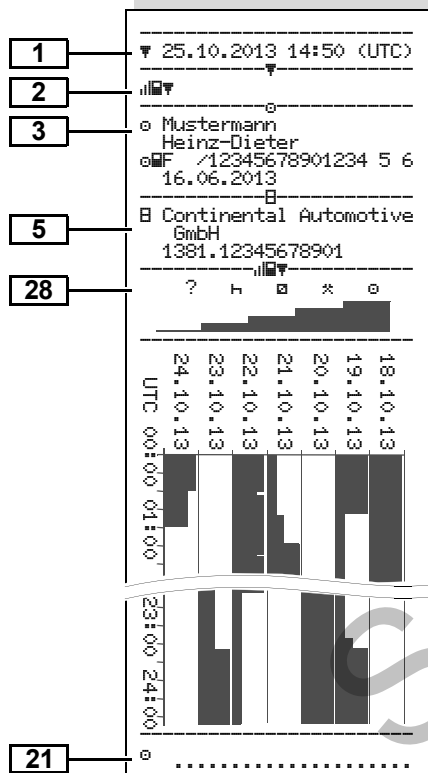

► v-dijagram

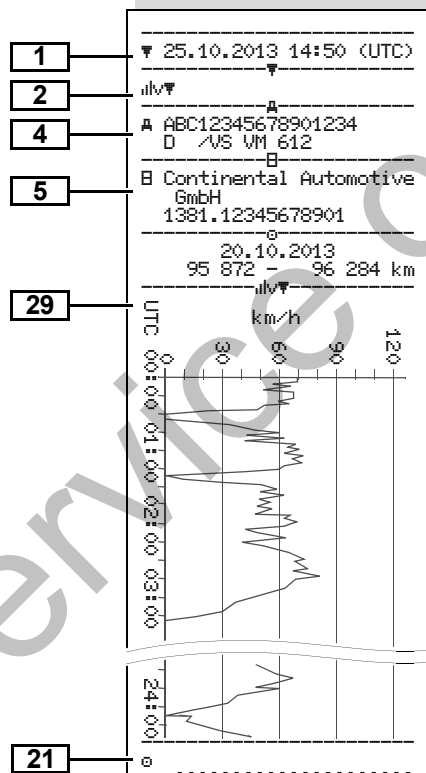

► Status D1/D2 dijagram *

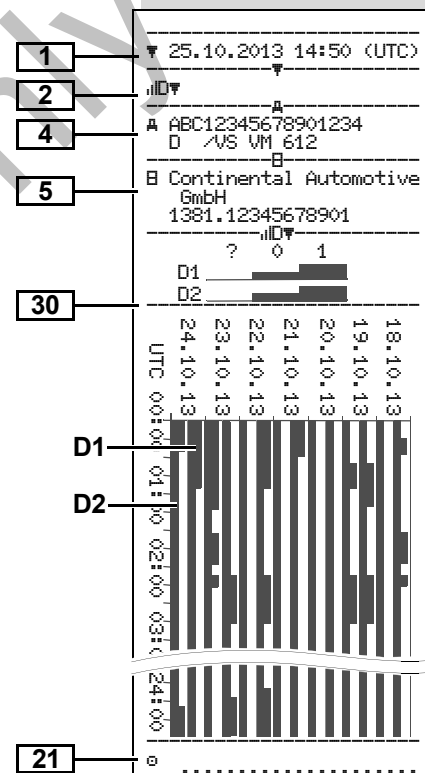

► Profili brzine *

1	▼ 27.11.2013 17:05 (UTC)
2	%v▼
3	♻ Spedition Mustermüller ♻ /12341234123412 3 4
4	A ABC12345678901234 D /VS VM 612
	○
	○ 25.11.2013 00:00 25.11.2013 06:17 --- km/h
	112 <=v< 221 00h00
22	○ Mustermann Heinz-Dieter 25.11.2013 18:37 26.11.2013 00:00
	--- km/h
23	0 <=v< 1 05h02 1 <=v< 10 00h01 10 <=v< 16 00h02 16 <=v< 24 00h04 24 <=v< 32 00h05 32 <=v< 40 00h05 40 <=v< 48 00h04 48 <=v< 56 00h00 56 <=v< 64 00h00 64 <=v< 72 00h00 72 <=v< 80 00h00 80 <=v< 88 00h00 88 <=v< 96 00h00 96 <=v< 104 00h00 104 <=v< 112 00h00 112 <=v< 221 00h00
21	○

► Profili frekvencije rotacije *

1	▼ 27.11.2013 17:05 (UTC)
2	%n▼
3	♻ Spedition Mustermüller ♻ /12341234123412 3 4
4	A ABC12345678901234 D /VS VM 612
	○
	○ 25.11.2013 00:00 25.11.2013 06:17 --- rpm
	3281 <=n< * 00h00
22	○ Mustermann Heinz-Dieter 25.11.2013 18:37 26.11.2013 00:00
	--- rpm
24	0 <=n< 1 05h02 1 <=n< 234 00h00 234 <=n< 469 00h00 469 <=n< 703 00h00 703 <=n< 938 00h00 938 <=n< 1172 00h00 1172 <=n< 1406 00h03 1406 <=n< 1641 00h03 1641 <=n< 1875 00h04 1875 <=n< 2109 00h09 2109 <=n< 2344 00h02 2344 <=n< 2578 00h00 2578 <=n< 2812 00h00 2812 <=n< 3047 00h00 3047 <=n< 3281 00h00 3281 <=n< * 00h00
21	○

► Štampanje po lokalnom vremenu

31	!!! No less printout!!!
32	⊕+ 25.11.2013 01:00 ⊕+ 26.11.2013 01:00 UTC +01h00
33	▼ 26.11.2013 15:55 (LOC)
34	24h▼*
	○
	○ Rosenz Winfried ♻DK /45678901234567 7 8 04.01.2014
	A ABC12345678901234 D /VS VM 612
	B Continental Automotive GmbH 1381.12345678901
	T NFZ-Profi Service & Ve rtrieb
	TMD /87654321087654 3 2 T 02.04.2012
	♻ /12345678901234 5 6 ♻ 11.11.2013 12:11 ▼

■ Objašnjenja uz odštampane primerke

 Po želji izveštaj može da sadrži logo firme.

1	! 0 10.08.2013 08:12 (0) 00h01 12345678901234 5 6 12345678901234 5 6
2	! 0 10.08.2013 08:20 (0) 00h03

Svaki izveštaj se sastoji od niza različitih blokova podataka, koji su odvojeni pomoću oznake za blokove **(1)**.

Jedan blok podataka sadrži jedan ili više slogova podataka, koji su razdvojeni oznakom za slogove podataka **(2)**.

Odmah iza oznake bloka neće bit odštampana oznaka sloga podataka!

► Legenda blokova podataka

1	Datum i vreme izveštaja u UTC-vremenu
2	Vrsta izveštaja 24h = dnevni izveštaj kartice vozača !x = događaji / smetnje na kartici vozača 24hA = dnevni izveštaj sa uređaja DTCO 1381 !xA = događaji / smetnje uređaja DTCO 1381 >>> = prekoračene brzine Podešena vrednost limitatora brzine biće dodatno odštampana. T = tehnički podaci = aktivnosti vozača v = v-dijagram Opcionalno štampanje: D = status D1/D2 dijagram * %v = profili brzine * %n = profili frekvencije rotacije *

3	Podaci o vlasniku kartice ubačene tahografske kartice: K = kontrolor V = vozač P = preduzeće S = servis / mesto provere <ul style="list-style-type: none"> • prezime • ime • podaci za identifikaciju kartice • kartica važi do ... Kod tahografskih kartica koje se ne odnose na osobe, umesto imena stoji naziv kontrolnog mesta, preduzeća ili servisa.
3a	Podaci o vlasniku kartice sledeće tahografske kartice
4	Oznaka vozila: <ul style="list-style-type: none"> • identifikacioni broj vozila • zemlja članica koja je izdala odobrenje i oznaka vozila
5	Oznaka tahografa: <ul style="list-style-type: none"> • proizvođač tahografa • broj dela tahografa DTCO 1381

6	Poslednja kalibracija tahografa: <ul style="list-style-type: none"> • naziv servisa • oznaka kartice servisa • datum kalibracije 	8b	Ubacivanje kartice u otvor za kartice (otvor za kartice-1 ili otvor za kartice-2): <ul style="list-style-type: none"> • zemlja članica koja je izdala odobrenje i oznaka vozila • stanje kilometraže prilikom ubacivanja kartice 	8h	Specifični uslov "izvan opsega (OUT of scope)" je bio aktiviran na početku dana.
7	Poslednja kontrola: <ul style="list-style-type: none"> • oznaka kontrolne kartice • datum, vreme i vrsta kontrole <p>■ = preuzimanje sa kartice vozača</p> <p>⚡ = preuzimajte sa uređaja DTCO 1381</p> <p>☒ = štampanje</p> <p>□ = prikazi</p>	8c	Aktivnosti kartice vozača: <ul style="list-style-type: none"> • početak i trajanje kao i status vožnje <p>⌚ = timski rad</p>	9	Početak listanja svih aktivnosti vozača u uređaju DTCO 1381: <ul style="list-style-type: none"> • kalendarski dan izveštaja • stanje kilometraže u 00:00 i 23:59 časova
8	Lista svih aktivnosti vozača po redosledu dešavanja: <ul style="list-style-type: none"> • kalendarski dan izveštaja i brojač prisutnosti (broj dana, kada je kartica korišćena). 	8d	Specifični uslovi: <ul style="list-style-type: none"> • vreme unosa i piktogram, na primer: trajekt ili voz 	10	Hronologija svih aktivnosti u otvoru za kartice-1
8a	? = Period, kartica nije ubačena: <ul style="list-style-type: none"> • ručno unešena aktivnost nakon ubacivanja kartice vozača sa piktogramom, početak i trajanje. 	8e	Izbacivanje kartice vozača: <ul style="list-style-type: none"> • stanje kilometraže i pređenog puta od poslednjeg ubacivanja. 	10a	Period tokom kojeg se nijedna kartica vozača nije nalazila u otvoru za kartice-1: <ul style="list-style-type: none"> • stanje kilometraže na početka perioda • podešena(e) aktivnost(i) za ovaj period • stanje kilometraže na kraju perioda i pređena deonica puta
		8f	Pažnja: Postoji mogućnost nepotpunog beleženja podataka, budući da je taj dan dva puta memorisan na tahografskoj kartici.	10b	Ubacivanje kartice vozača: <ul style="list-style-type: none"> • prezime vozača • ime vozača • podaci za identifikaciju kartice • kartica važi do ...
		8g	Aktivnost nije završena: <ul style="list-style-type: none"> • prilikom štampanja sa ubačenom karticom vozača trajanje aktivnosti i rezime dana mogu biti nepotpuni. 		

10c	<ul style="list-style-type: none"> zemlja članica koja je izdala odobrenje i službena oznaka prethodnog vozila datum i vreme izbacivanja kartice iz prethodnog vozila
10d	<ul style="list-style-type: none"> stanje kilometraže prilikom ubacivanja kartice vozača <p>M = nije sproveden ručni unos podataka.</p>
10e	<p>Lista aktivnosti:</p> <ul style="list-style-type: none"> piktogram aktivnosti, vreme početka i trajanje kao i status vožnje <p>☞ = timski rad</p>
10f	<p>Unos specifičnih uslova:</p> <ul style="list-style-type: none"> vreme unosa i piktogram uslova <p>♣ = vožnja trajektom ili vozom</p> <p>OUT+ = početak (nije potreban kontrolni uređaj)</p> <p>+OUT = kraj</p>
10g	<p>Izbacivanje kartice vozača:</p> <ul style="list-style-type: none"> stanje kilometraže i pređena deonica puta
10h	<p>Hronologija svih aktivnosti u otvoru za kartice-2</p>

10i	<p>Specifični uslov "izvan opsega (OUT of scope)" je bio aktiviran na početku dana.</p>
11	<p>Rezime dana</p>
11a	<p>Uneta mesta:</p> <ul style="list-style-type: none"> ♣ = početak-vreme i država, event. regiona ⊕ = kraj-vreme i država, event. regiona stanje kilometraže vozila
11b	<p>Pregled vremenskih perioda bez kartice u otvoru za kartice-1:</p> <ul style="list-style-type: none"> uneta mesta u hronološkom redosledu (primer: nema unosa) ukupne aktivnosti u otvoru za kartice-1
11c	<p>Pregled vremenskih perioda bez kartice u otvoru za kartice-2:</p> <ul style="list-style-type: none"> uneta mesta u hronološkom redosledu (primer: nema unosa) ukupne aktivnosti u otvoru za kartice-2

11d	<p>Rezime dana "Ukupne vrednosti aktivnosti" kartice vozača:</p> <ul style="list-style-type: none"> ukupno trajanje vožnje i pređena deonica puta ukupno radno vreme i vreme pripravnosti ukupno vreme mirovanja i nepoznato vreme ukupno vreme aktivnosti tima
11e	<p>Rezime aktivnosti, hronološki redosled po vozaču (po vozaču, kumulativno za oba otvora kartice):</p> <ul style="list-style-type: none"> prezime, ime, oznaka kartice vozača ♣ = početak-vreme i država, event. regiona ⊕ = kraj-vreme i država, event. regiona aktivnosti ovog vozača: ukupno trajanje vožnje i pređeni put, ukupno radno vreme i vreme pripravnosti, ukupno vreme mirovanja, ukupno vreme aktivnosti tima.
12	<p>Lista poslednjih 5 memorisanih događaja ili smetnji na kartici vozača.</p>

12a	Lista svih memorisanih događaja na kartici vozača poređani prema vrsti grešaka i datumu.
12b	Lista svih memorisanih smetnji na kartici vozača poređane prema vrsti grešaka i datumu.
12c	<p>Slog podataka događaja ili smetnje.</p> <p><i>Red 1:</i></p> <ul style="list-style-type: none"> piktogram događaja ili smetnje datum i početak <p><i>Red 2:</i></p> <ul style="list-style-type: none"> događaji koji podležu narušavanju sigurnosti, razvrstavaju se pomoću dodatnog kodiranja. <ul style="list-style-type: none"> ➔ <i>Vidi "Svrha sloga podatka kod događaja ili smetnji" od stranice 105.</i> trajanje događaja ili smetnje <p><i>Red 3:</i></p> <ul style="list-style-type: none"> zemlja članica i službena oznaka vozila, u kojem je došlo do događaja ili smetnji.

13	Lista poslednjih 5 memorisanih još uvek aktivnih događaja / smetnji uređaja DTCO 1381.
13a	Lista svih zabeleženih ili još uvek aktivnih događaja uređaja DTCO 1381.
13b	Lista svih zabeleženih ili još uvek aktivnih smetnji uređaja DTCO 1381.
13c	<p>Slog podataka događaja ili smetnje.</p> <p><i>Red 1:</i></p> <ul style="list-style-type: none"> piktogram događaja ili smetnje kodiranje, svrha sloga podataka. <ul style="list-style-type: none"> ➔ <i>Vidi "Svrha sloga podatka kod događaja ili smetnji" od stranice 105.</i> datum i početak <p><i>Red 2:</i></p> <ul style="list-style-type: none"> događaji koji podležu narušavanju sigurnosti, razvrstavaju se pomoću dodatnog kodiranja. <ul style="list-style-type: none"> ➔ <i>Vidi "Kodiranje za bliže objašnjenje" od stranice 107.</i>

	<ul style="list-style-type: none"> broj sličnih događaja tog dana. <ul style="list-style-type: none"> ➔ <i>Vidi "Broj sličnih događaja" od stranice 106.</i> Trajanje događaja ili smetnje <p><i>Red 3:</i></p> <ul style="list-style-type: none"> oznaka ubačene(ih) kartice(a) vozača na početku ili na kraju događaja ili smetnje (maksimalno četiri unosa). ako se ne ubaci kartica, pojavice se "■---".
14	<p>Oznaka tahografa:</p> <ul style="list-style-type: none"> proizvođač tahografa adresa proizvođača tahografa broj dela broj homologacije serijski broj godina proizvodnje verzija i datum instalacije radnog softvera
15	<p>Oznaka senzora:</p> <ul style="list-style-type: none"> serijski broj broj homologacije datum prve ugradnje (prvo povezivanje sa uređajem DTCO 1381)

16	Podaci o kalibraciji
16a	Lista podataka o kalibraciji (u slogovima podataka): <ul style="list-style-type: none"> • ime i adresa servisa • oznaka kartice servisa • kartica servisa važi do ...
16b	<ul style="list-style-type: none"> • datum i svrha kalibracije: <ul style="list-style-type: none"> 1 = aktiviranje; beleženje poznatih podataka o kalibraciji u trenutku aktiviranja 2 = prva ugradnja; prvi podaci o kalibraciji nakon aktiviranja uređaja DTCCO 1381 3 = ugradnja nakon popravke – zamene uređaja; prvi podaci o kalibraciji u sadašnjem vozilu 4 = redovne naknadne kontrole; podaci o kalibraciji naknadnog proveravanja 5 = unos broja registarskih tablica preduzetnici • identifikacioni broj vozila • zemlja članica koja je izdala odobrenje i službena oznaka

	<ul style="list-style-type: none"> • ∞ = odnos puta i broja obrtaja vozila • k = podešena konstanta na uređaju DTCCO 1381 za prilagođavanje brzina • l = stvarni obim pneumatika • σ = veličina pneumatika • λ = podešavanje limitatora brzine • starost i novo stanje kilometraže
17	Podešavanje vremena
17a	Lista svih raspoloživih podataka u vezi podešavanja vremena: <ul style="list-style-type: none"> • datum i vreme, staro • datum i vreme, izmenjeno • naziv servisa, koji je podesio vreme • adresa servisa • oznaka kartice servisa • kartica servisa važi do ... <p>Napomena: U 2. slogu podataka se može videti, da je podešeno UTC-vreme korigovano od strane ovlašćenog servisa.</p>

18	Poslednje zabeleženi događaj i poslednje zabeležena smetnja: <ul style="list-style-type: none"> • ! = najnoviji događaj, datum i vreme • x = najnovija smetnja, datum i vreme
19	Informacije prilikom kontrole "Prekoračenje brzine": <ul style="list-style-type: none"> • datum i vreme poslednje kontrole • datum i vreme prvog prekoračenja brzine od poslednje kontrole, kao broj ostalih prekoračenja.
20	Prvo prekoračenje brzine nakon poslednje kalibracije.
20a	5 najvećih prekoračenja brzine u poslednjih 365 dana.
20b	Poslednjih 10 zabeleženih prekoračenja brzine. Pri tom se po danu vrši memorisanje najveće prekoračenje brzine.



<p>20c</p>	<p>Unosi za prekoračen brzine (hronološki poređani prema - najvećoj brzini):</p> <ul style="list-style-type: none"> • datum, vreme i trajanje prekoračenja • najveća brzina i brzina prekoračenja, broj sličnih događaja toga dana. • prezime vozača • ime vozača • oznaka vozača <p>Napomena: ako u jednom bloku podataka nema sloga podataka za prekoračenje brzine, pojaviće se "→→----".</p>	<p>22</p>	<p>Podaci o vlasniku kartice zabeleženog profila:</p> <ul style="list-style-type: none"> • prezime vozača • ime vozača • podaci za identifikaciju kartice <p>Napomena: Ako nema podatak o vlasniku kartice, onda to znači: da u otvor za kartice-1 nije ubačena kartica.</p> <ul style="list-style-type: none"> • početak beleženja profila sa datumom i vremenom • kraj beleženja profila sa datumom i vremenom <p>Do stvaranja novih profila dolazi:</p> <ul style="list-style-type: none"> • ubacivanjem / izbacivanjem tahografske kartice u otvor za kartice-1, • promenom dana, • korekcijom UTC-vremena, • prekidom napajanja. 	<p>23</p>	<p>Beleženje profila brzine:</p> <ul style="list-style-type: none"> • lista definisanih opsega brzine i vremenski period dotičnih opsega • opseg: $0 \leq v < 1 =$ Mirovanje vozila <p>Profil brzine je podeljen na 16 zone. Pojedini opsezi mogu prilikom instalacije biti individualno podešeni.</p>	<p>24</p>	<p>Beleženje profila frekvencije rotacije:</p> <ul style="list-style-type: none"> • lista definisanih opsega frekvencije rotacije motora i vremenski period dotičnih opsega • opseg: $0 \leq n < 1 =$ Motor isključen • opseg: $3281 \leq n < x =$ beskonačno <p>Profil frekvencije okretaja je podeljen na 16 zone. Pojedini opsezi mogu prilikom instalacije biti individualno podešeni.</p>	<p>25</p>	<p>Podaci specifični za proizvođača:</p> <ul style="list-style-type: none"> • broj verzije modula za softversku nadogradnju (SWUM)
-------------------	--	------------------	---	------------------	--	------------------	---	------------------	---

<p>26</p>	<p>Konfiguracija "nezavisnog signala kretanja"</p> <ul style="list-style-type: none"> • CAN: Vozilo bus podataka 1 ili 2 • Source: Izvor signala; speed = ABS / wheel = broj obrtaja točkova / odometar (GPS) = GPS uređaj • Gain: Faktor preračunavanja za usklađivanje merne jedinice između "nezavisnog izvora signala" i signala davača. • Factor: Faktor za usklađivanje na signal davača. 	<p>28</p>	<p>Beleženje aktivnosti:</p> <ul style="list-style-type: none"> • legenda simbola • od odabranog dana pa nadalje sledi dijagram svih aktivnosti poslednjih 7 kalendarskih dana. 	<p>32</p>	<p>Vremensko razdoblje odštampanog izveštaja u lokalnom vremenu:</p> <ul style="list-style-type: none"> • ☀ = Početak beleženja • ☁ = Kraj beleženja • UTC +01h00 = Razlika između lokalnog vremena i UTC-vremena.
<p>27</p>	<p>Podaci o ugrađenom davaču (od verzije 2.1):</p> <ul style="list-style-type: none"> • OK: Priključeni davač (KITAS2+) odgovara propisu 161a (CR(EU) No. 1266/2009). • ?: Davač je potrebno ručno proveriti u ovlašćenom servisu. 	<p>29</p>	<p>Beleženje o razvoju brzine kretanja odabranog dana.</p>	<p>33</p>	<p>Datum i vreme izveštaja u lokalnom vremenu (LOC).</p>
		<p>30</p>	<p>Beleženje dodatnih radnih grupa, kao npr. korišćenje plavog svetla, upotreba sirene itd.:</p> <ul style="list-style-type: none"> • legenda simbola • od odabranog dana pa nadalje sledi dijagram statusa ulaza D1/D2 poslednjih 7 kalendarskih dana. 	<p>34</p>	<p>Vrsta izveštaja npr. "24h" u lokalnom vremenu "h".</p>
		<p>31</p>	<p>Molimo obratite pažnju: Nije dozvoljeno štampanje!</p> <p>U skladu sa propisom (npr. o obavezi čuvanja) je važeći i odštampani izveštaj u lokalnom vremenu!</p>		

■ Svrha sloga podatka kod događaja ili smetnji

Kod svakog utvrđenog događaja ili smetnje, uređaj DTCCO 1381 prema utvrđenim pravilima vrši registriranje i memorisanje podataka.

1	→	4 15.10.2013 11:10 (45) 00h30
2	→	12345678901234 5 6

(1) Svrha sloga podataka

(2) Broj sličnih događaja tog dana.

Svrha sloga podataka (1) označava zašto je došlo do beleženja događaja i li smetnje. Događaji iste vrste, koji se tog dana više puta javljaju, pojaviće se na poziciji (2).

► Kodiranje, svrha sloga podataka

Sledeći pregled prikazuje događaje i smetnje razvrstane prema vrsti greške (uzroka) i svrstavanje svrhe sloga podataka:

Događaji		
Pikto / uzrok		Svrha
! [Pikto]	Konflikt kartica ²⁾	0
! [Pikto]	Vožnja bez važeće kartice ²⁾	1 / 2 / 7
! [Pikto]	Ubačena u vožnji	3
! [Pikto]	Kartica nije zatvorena	0
>>	Prekoračenje brzine ²⁾	4 / 5 / 6
! [Pikto]	Prekid napajanja	1 / 2 / 7
! [Pikto]	Greška davača	1 / 2 / 7
! [Pikto]	Konflikt u kretanju ²⁾	1 / 2
! [Pikto]	Narušena zaštita	0
! [Pikto]	Preklapanje vremena ¹⁾	–
! [Pikto]	Kartica nije validna ³⁾	–

Smetnje		
Pikto / uzrok		Svrha
✖ [Pikto]	Greška kartice	0
✖ [Pikto]	Interna greška	0 / 6
✖ [Pikto]	Smetnja na štampaču	0 / 6
✖ [Pikto]	Smetnja na prikazu	0 / 6
✖ [Pikto]	Smetnja prilikom preuzimanja podataka	0 / 6
✖ [Pikto]	Greška davača	0 / 6
✖ [Pikto]	Nedostaje dodatni nezavisni signal kretanja ²⁾ (IMS = Independent Motion Signal)	0 / 6

1) Ovaj događaj se memoriše samo na kartici vozača.

2) Ovaj događaj / smetnja se memoriše samo u DTCCO 1381.

3) Ovaj događaj neće bit memorisan u uređaju DTCCO 1381.

Pregled svrhe sloga podataka

- 0 = Jedan od 10 najnovijih događaj ili smetnji.
- 1 = Najduži događaj jednog od poslednjih 10 dana, kada se događaj desio.
- 2 = Jedan od 5 najdužih događaja poslednjih 365 dana.
- 3 = Poslednji događaj poslednjih 10 dana, kada se događaj desio.
- 4 = Najozbiljniji događaj poslednjih 10 dana, kada se događaj desio.
- 5 = Jedan od 5 najozbiljnijih događaja poslednjih 365 dana.
- 6 = Prvi događaj ili prva smetnja nakon poslednje kalibracije.
- 7 = Aktivan događaj ili permanentna smetnja.

Broj sličnih događaja

- 0 = Memorisanje "Broja sličnih događaja" nije neophodno za ovaj događaj.
- 1 = Tog dana desio se događaj ove vrste.
- 2 = Ovog dana desila su se dva događaja ove vrste a memorisan je samo jedan.
- n = Ovog dana desila su se "n" događaja ove vrste a memorisan je samo jedan.

► Kodiranje za bliže objašnjenje

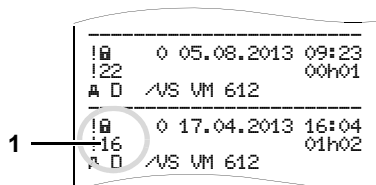

Događaji koji podležu narušavanju sigurnosti "! 1", razvrstavaju se pomoću dodatnog kodiranja (1).

Pokušaji narušavanja sigurnosti uređaja DTCO 1381

- 10 = Nema daljih podataka
- 11 = Neuspešna autorizacija od strane davača
- 12 = Neuspešna autorizacija kartice vozača
- 13 = Neovlašćeno vršenje izmena na davaču
- 14 = Greška integriteta; autentičnost podataka na kartici vozača nije zagarantovana.

- 15 = Greška integriteta; autentičnost memorisanih podataka korisnika nije zagarantovana.
- 16 = Interna greška prilikom prenosa podataka
- 17 = Neovlašćeno otvaranje kućišta
- 18 = Manipulacija hardverom

Pokušaji narušavanja sigurnosti na davaču impulsa

- 20 = Nema daljih podataka
- 21 = Neuspešna autorizacija
- 22 = Greška integriteta; autentičnost memorisanih podataka nije zagarantovana.
- 23 = Interna greška prilikom prenosa podataka
- 24 = Neovlašćeno otvaranje kućišta
- 25 = Manipulacija hardverom

Service only

■ Registar pojmova

A			
ADR varijanta	15	Štampanje, vozilo	58
Odstupanja funkcije	16	Unos za vozača-1 / vozača-2	60
Oznaka na uređaju	15	Unos za vozilo	61
D		Upravljanje funkcijama menija	55
Da prikazete preduzeće	64	Zabranjen pristup podacima	56
Definicije	8	I	
Vozač-1	8	Instrument za prikazivanje	67
Vozač-2	8	Interfejs za preuzimanje podataka	16
Događaji	68	Priključak na interfejs za	
E		preuzimanje podataka	25
EC Declaration of Conformity	115	K	
F		Kartica preduzeća	79
Funkcije menija	47	Funkcije kartice preduzeća	22
Izveštaj za vozača-1 / vozača-2	57	Funkcije menija u režimu rada	
Kada vozilo miruje	48	"preduzeće"	22
Napuštanje funkcije menija	56	Izbacivanje kartice preduzeća	26
Onemogućen pristup meniju	56	Podaci na kartici preduzeća	81
Podešavanje jezika	49	Ubacivanje kartice preduzeća	23
Pozivanje funkcije menija	48	Unos broja registarskih tablica	24
Prikaz za vozača-1 / vozača-2	63	Kartica vozača	79
Prikaz za vozilo	64	Izbacivanje kartice vozača	38
Prikazivanje vremena		Podaci na kartici vozača	81
kartice vozača	49	Ubacivanje kartice vozača	28
		Komandni elementi	15
		Displej	15
		Interfejs za preuzimanje podataka ...	16
		Otvor za kartice-1	15
		Otvor za kartice-2	16
		Rub za otkidanje papira	16
		Taster za otvaranje	16
		Tasteri menija	16
		Tasteri za vozača-1	15
		Tasteri za vozača-2	16
		Kombinacije piktograma	87
		O	
		Obaveštenja	65
		Kada se pojavljuje obaveštenje	66
		Potvrđivanje obaveštenja	67
		Odjava preduzeća	26
		Održavanje i nega	83
		Čišćenje uređaja DTCO 1381	83
		Obaveza proveravanja tahografa	83
		Popravka / zamena	83
		Opasnost od eksplozije	9, 25, 37
		Opasnost od nezgoda	66
		Opasnost od povreda	44
		Opšte napomene	7
		Korišćenje tahografskih kartica	12
		Opasnost od eksplozije	9
		Opasnost od nezgoda	9

Opasnost od povreda	9	Priključak na interfejs za preuzimanje podataka	37	R	
Rukovanje uređajem DTCO 1381	9	Prijava preduzeća	23	Režimi rada	78
Sredstva za prikazivanje	8	Primeri odštampanih izveštaja	91	Režim rada "preduzeće"	21
Zakonske odredbe	10	Aktivnosti kartice vozača	91	Režim rada "rad"	27
Otklanjanje zastoja papira	46	Aktivnosti vozača	96	Ručni unos	28
Oznaka zemlje	89	Aktivnosti vozila	93	Aktivnost unapred postaviti za neku radnu smenu	34
Oznaka regiona	90	Događaji / smetnje na kartici vozača	92	Mogućnosti ispravke	30
P		Događaji / smetnje vozila	94	Naknadni unos aktivnosti "odmor"	32
Papir pri kraju	46	Objašnjenja	98	Nastavak radne smene	33
Piktogrami	86	Prekoračene brzine	95	Ne unositi nikakve aktivnosti	29
Podešavanje aktivnosti	35	Profil brzine	97	Postupak u načelu	29
Automatsko podešavanje	35	Profil frekvencije rotacije	97	Prekid postupka unošenja podataka	31
Automatsko podešavanje nakon kontakta uklj/isklj	35	Štampanje po lokalnom vremenu	97	Unos zemlje	31
Ručno podešavanje	35	Status D1/D2 dijagram	96		
Ručno unošenje aktivnosti	36	Tehnički podaci	95	S	
Podešavanje jezika	49	v-dijagram	96	Smetnje	70
Podnapon / prenapon	20	Priprema za preuzimanje	25	Štampanje aktivnosti	57
Poruke za rukovanje	73	Ključ za preuzimanje podataka	25	Štampanje dnevnih podataka iz memorije tahografa	58
Postupak preko menija nakon izbacivanja kartice	39	Prenos podataka	25, 37	Štampanje dnevnih podataka sa kartice vozača	57
Prekid napajanja	20	Softver	25, 37	Štampanje događaja iz memorije tahografa	58
Preuzimanje sa kartice vozača	37	Prvi koraci rukovanja	14	Štampanje događaja sa kartice vozača	57
A Ključ za preuzimanje podataka	37	Za preduzeća	14	Štampanje po lokalnom vremenu	39
Prenos podataka	37	Za vozača	14		

Štampanje podataka	45	Tehnički podaci	84	Upozorenje nakon uključivanja kontakta	17
Otkazi izveštaj	45	DTCO 1381	84	Upozorenje nakon uključivanja/isključivanja kontakta	17
Posebnosti pri štampanju izveštaja	46	Rolna papira	84	VDO GeoLoc * (od verzije 2.1)	17
Štampanje izveštaja	45	Tipska tablica	16	VDO Counter *	50
Štampanje prekoračenja brzine	58	U		Dnevna vrednost	53
Štampanje profila brzine	59	Uklanjanje	83	Prikaz kod aktivnosti "pauza"	52
Štampanje profila frekvencije rotacije	59	Unesite	60	Prikaz kod aktivnosti "radno vreme"	52
Štampanje tehničkih podataka	58	Korekcija UTC-vremena	62	Prikaz nedeljnih vrednosti	53
Štampanje ulaznog statusa D1/D2	59	Podešavanje lokalnog vremena	61	Prikaz statusa	53
Štampanje v-dijagrama	59	Unos, kraj. zemlja	60	Prikazi tokom vožnje	51
Standardni prikaz	18	Unos, Out početak / kraj	61	Struktura prikaza VDO Counter	50
Stavljanje rolne papira	44	Unos, početak trajekt / voz	61	VDO GeoLoc * (od verzije 2.1)	17, 81
Struktura menija	54	Unos, polazna zemlja	60	Z	
T		Unos broja registarskih tablica	24	Zakonske odredbe	10
Tahografske kartice	79	Upozorenje za vremena vožnje	72	Korišćenje izveštaja	11
Automatsko izbacivanje	79	UTC-vreme	82	Obaveze preduzeća	11
Blokiranje tahografske kartice	79	V		Obaveze vozača	10
Čišćenje tahografskih kartica	12	Varijante prikaza	17	Zamena vozila / vozača	40
Kartica preduzeća	79	Fabričko stanje	19	Dokumente koje morate imati	
Kartica radionice	79	Mod pripravnosti (Stand-by-Mode)	17	nkod sebe	40
Kartica vozača	79	Podnapon / prenapon	20	Kombinovani način rada	40
Kontrolna kartica	79	Prikaz obaveštenja	18		
Korišćenje tahografskih kartica	12	Prikaz van dometa (Out of scope)	19		
Prava pristupa tahografskim karticama	80	Prikazivanje podataka kada vozilo miruje	18		
		Standardni prikaz u vožnji	18		
		Trajekt ili vožnja vozom	19		

■ Automatsko podešavanje aktivnosti nakon kontakta uklj/isklj

Automatski podešena aktivnost ...		
... nakon uključivanja kontakta		
<input type="checkbox"/>	Odmor / mirovanje	Vozač-1
<input type="checkbox"/>	Ostalo radno vreme	
<input type="checkbox"/>	Vreme pripravnosti	
<input type="checkbox"/>	Nema promene	
<hr/>		
<input type="checkbox"/>	Odmor / mirovanje	Vozač-2
<input type="checkbox"/>	Ostalo radno vreme	
<input type="checkbox"/>	Vreme pripravnosti	
<input type="checkbox"/>	Nema promene	

... nakon isključivanja kontakta		
<input type="checkbox"/>	Odmor / mirovanje	Vozač-1
<input type="checkbox"/>	Ostalo radno vreme	
<input type="checkbox"/>	Vreme pripravnosti	
<input type="checkbox"/>	Nema promene	
<hr/>		
<input type="checkbox"/>	Odmor / mirovanje	Vozač-2
<input type="checkbox"/>	Ostalo radno vreme	
<input type="checkbox"/>	Vreme pripravnosti	
<input type="checkbox"/>	Nema promene	

 Tokom "Ručnog unosa" (dopuna aktivnosti na kartici vozača) nije moguće koristiti ovu funkciju! Ne dolazi do promene aktivnosti nakon uklj/isklj kontakta!

Automatsko podešavanje nakon uklj./isklj. kontakta može se videti kod standardnog prikaza (a). Aktivnost trepće oko 5 sekundi, a nakon toga se opet prikazuje prethodni prikaz.

➔ *Detalje za standardno podešavanje vidi "Podešavanje aktivnosti" od stranice 35.*

Napomena!

Proizvođač vozila je možda već programirao definisana podešavanja neke kativnosti nakon uklj. /isklj. kontakta!

Molimo obeležite u tabeli pomoću "✓" podešene funkcije.

Podaci za uređaj DTCO 1381

Tip:

Br.:

Godina:

Datum podešavnaja: _____

Potpis: _____

■ **Beleške**

Service only

A

Service only

A



Interior

EG-Konformitätserklärung nach Richtlinie Nr. 94/9/EG (ATEX) EC Declaration of Conformity under the terms of Directive No. 94/9/EC (ATEX)

Nr.: HOM_001

Wir erklären hiermit als Hersteller, dass die nachstehend beschriebene Einrichtung die Anforderungen der Richtlinie Nr. 1994/9/EG vom 23. März 1994 für Geräte und Schutzsysteme zur bestimmungsgemäßen Verwendung in explosionsgefährdeten Bereichen erfüllt.
We as manufacturer hereby declare that the following described equipment complies with the fundamental requirements of the Directive No. 94/9/EC of 23 March 1994 concerning equipment and protective systems intended for use in potentially explosive atmospheres.

Hersteller Manufacturer

Continental Automotive GmbH
Heinrich-Hertz-Str. 45, 78052 Villingen-Schwenningen

Gerät Equipment

Digitaler Tachograph Typ DTCO 1381.x
Digital tachograph type DTCO 1381.x

EG-Baumusterprüfbescheinigung

TÜV 03 ATEX 2324 X

EC type examination certificate

Benannte Stelle
Notified body

TÜV NORD CERT GmbH, Geschäftsstelle Hannover, Am TÜV 1,
30519 Hannover, CE 0044

Gerätezeichnung Marking of the equipment

 IIB(2)G Ex nA [ib] IIC T6

Verwendete harmonisierte Normen Used harmonized standards

EN 60079-0: 2006
EN 60079-11: 2007
EN 60079-15: 2005

Andere angewandte Richtlinien Other used directives

VO (EWG) Nr. 3821/85, ECE R10, RL 72/245/EWG

VS-Villingen, den / the 2012-02-08
Continental Automotive GmbH

Winfried Rogenz
Head of Homologation
Name / Name

Dr. Harald Jordan
Head TTS Product and Project Quality
Name / Name

Unterschrift
signature

Unterschrift
signature

Diese Erklärung bescheinigt die Übereinstimmung mit den genannten Richtlinien, ist jedoch keine Beschaffenheits- oder Haltbarkeitsgarantie nach §443 SGB. Die Sicherheitsweise der mitgelieferten Produktdokumentation sind zu beachten.
This declaration certifies the conformity to the specified directives but does not imply any warranty for properties. The safety documentation accompanying the product shall be considered in detail.

Continental Automotive GmbH
Heinrich-Hertz-Str. 45
78052 Villingen-Schwenningen

Telefon +49 (7721) 672-0
Telefax +49 (7721) 672-100
www.continental-automotive.com

Sitz der Gesellschaft: Hannover
Hauptsitz: Villingen-Schwenningen,
HRS-Nr. 188339424
USt-Id. Nr. DEB14950663

Geschäftsführer:
Dr. Harald Jordan
Gerald Ostermann,
Harald Sturmann

Continental Automotive GmbH

Postfach 1640
78006 Villingen-Schwenningen
GERMANY

www.dtco.vdo.com

A2C86199200

40619671 OPM 000 AA

BA00.1381.21 100 126

Jezik: Srpski

Printed in Germany | © 04.2013 | Continental Automotive GmbH



VDO